

Haier[®]

LED Backlit Flat TV

INSTRUCTION MANUAL

LE39M600CF

LE46M600CF

LE50M600CF

Please read this manual carefully before operating the unit, and keep it for future reference.

Contents

01 Safety Warnings

Welcome.....	2
Important Information.....	2
Safety notice.....	3
Warning and cautions.....	4

02 Introduction

Main Parameter.....	5
Base Stand Assembly Instruction.....	7
Wall Mounting Installation Guidelines.....	8
Front Control Panel.....	9
Rear/Side Sockets.....	9
Connecting to your Haier TV.....	10
Common Interface.....	12

03 Remote Control

Remote Control.....	13
Teletext.....	14

04 Operation

Installation Guide.....	15
CHANNEL MENU.....	16
Auto Tuning (DVB-T).....	16
Auto Tuning (DVB-C).....	17
DTV Manual Tuning (DVB-T).....	17
DTV Manual Tuning (DVB-C).....	18
ATV Manual Tuning.....	18
Program edit.....	18
CI information.....	19
PICTURE MENU.....	19

SOUND MENU.....	19
TIME MENU.....	19
OPTION MENU.....	19
LOCK MENU.....	20
EPG Menu(Electronic Program Guide).....	20
PVR function.....	21
Prepare to record the program.....	21
Record the program.....	22
Play the record.....	22
Timeshift function.....	23
Prepare to record the program.....	23
USB Drive Storage Format.....	23
Record a paused DTV program to USB storage device.....	23
Timeshift limitations.....	24
USB Player.....	25
MHL User Guide.....	26

05 Trouble shooting

Trouble shooting.....	27
-----------------------	----

06 Specification

Specification.....	30
--------------------	----

01 Safety warnings

WELCOME

Thanks for buying this 39"/46"/50" LED LCD TV. This guide will help you set up and begin using your TV.

First, check the contents of your box with the parts check list below:

39" FULL HD 1080P Digital LED LCD TV	46" FULL HD 1080P Digital LED LCD TV	50" FULL HD 1080P Digital LED LCD TV
Remote control	Remote control	Remote control
AAA battery x2	AAA battery x2	AAA battery x2
Instruction Manual	Instruction Manual	Instruction Manual
Quick start guide	Quick start guide	Quick start guide
MHL Cable(optional)	MHL Cable(optional)	MHL Cable(optional)
MHL Connector(optional)	MHL Connector(optional)	MHL Connector(optional)
Stand	Stand	Stand

Now you can get started!

IMPORTANT INFORMATION

READ ALL INSTRUCTIONS BEFORE USE AND KEEP FOR FUTURE REFERENCE.



CAUTION
RISK OF ELECTRIC SHOCK
DO NOT OPEN



CAUTION

TO REDUCE THE RISK OF ELECTRIC SHOCK, DO NOT REMOVE COVER (OR BACK). NO USER SERVICEABLE PARTS INSIDE. FOR ANY PROBLEMS, REFER SERVICING TO THE CUSTOMER HELP LINE. THERE IS A LIGHTNING ARROW SYMBOL IN THE TRIANGLE: THIS SYMBOL INDICATES HIGH VOLTAGE IS PRESENT INSIDE. IT IS DANGEROUS TO MAKE ANY KIND OF CONTACT WITH ANY INSIDE PART OF THIS PRODUCT.

THERE IS AN EXCLAMATION MARK IN THE TRIANGLE: THIS SYMBOL ALERTS YOU THAT IMPORTANT LITERATURE CONCERNING OPERATION AND MAINTENANCE HAS BEEN INCLUDED WITH THIS PRODUCT.



CAUTION: TO REDUCE THE RISK OF ELECTRIC SHOCK AND FIRE, DO NOT PUT THE TV SET NEAR SOURCES OF HUMIDITY. DO NOT USE ANY ABRASIVE CLEANERS WHICH MAY SCRATCH OR DAMAGE THE LCD SCREEN. AVOID CONTACT WITH OBJECTS THAT MAY SCRATCH THE LCD SCREEN.



NOTE: SERVICING THE UNIT YOURSELF IS UNAUTHORISED AND COULD LEAD TO INJURY OR PRODUCT DAMAGE. REFER ALL SERVICING TO THE CUSTOMER HELPLINE.

Safety notice

- Warning: To reduce the risk of electric shock, do not remove the cover or back. There are no user-serviceable parts inside. Refer servicing to qualified personnel.
- Warning: To prevent fire or electric shock hazard, do not expose the unit to rain or moisture.
- Do not expose the product to water (dripping or splashing) and no objects filled with liquids, such as vases, should be placed on the unit.
- Keep the product away from direct sunlight and heat source such as radiators or stoves.
- Do not block the ventilation openings. Slots and openings on the unit are provided for ventilation. The openings should never be blocked by placing your product on a cushion, sofa or other similar surface.
- Do not place the product on unstable cart, stand, tripod, bracket or table. The unit may fall, resulting in possible damage or injury.
- Never place heavy or sharp objects on the panel or frame.
- Unplug the Power from the outlet when the unit is not in use.
- Attention should be drawn to the environmental aspects of battery disposal.
- WARNING: The battery shall not be exposed to excessive heat such as sunshine, fire or the like.
- WARNING: Excessive sound pressure from earphones or headphones can cause hearing loss.
- Warning: To avoid any injury caused by lean of the product, please always ensure the whole product was placed within the table surface in horizontal.
- CAUTION: When the apparatus was in electrostatic circumstance, it maybe malfunction and need to reset by user.



■

This marking indicates that this product should not be disposed with other household wastes throughout the EU. To prevent possible harm to the environment or human health from uncontrolled waste disposal, recycle it responsibly to promote the sustainable reuse of material resources. To return your used device, please use the return and collection systems or contact the retailer where the product was purchased. They can take this product for environmental safe recycling.



WARNING AND CAUTIONS



Warning



High voltages are used in the operation of this television receiver. Do not remove the cabinet back from your set. Refer servicing to qualified service personnel.

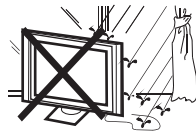

Warning



To prevent fire or electrical shock hazard, do not expose the television receiver to rain or moisture.



Warning



Do not drop or push objects into the television cabinet slots or openings. Never spill any kind of liquid on the television receiver.



Caution



Do not block the ventilation holes in the back cover. Adequate ventilation is essential to prevent failure of electrical components.



Caution



Do not trap the power supply cord under the television receiver.

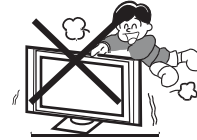

Caution



Never stand on, lean on, or suddenly push the television or its stand. You should pay special attention to children. Serious injury may result if it should fall.



Caution



Do not place your television on an unstable cart, stand, shelf or table. Serious injury to an individual, and damage to the television, may result if it should fall.



Caution



When the television receiver is not used for an extended period of time, it is advisable to disconnect the AC power cord from the AC outlet.

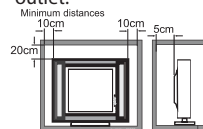

Caution



If the television is to be built into a compartment or similar enclosure, the minimum distances must be maintained. Heat build-up can reduce the service life of your television, and can also be dangerous.

02 Introduction

CAUTION

Never tamper with any components inside the TV, or any other adjustment controls not described in this manual. All LED-TV's are high voltage electrical equipment.

When you clean dust or any water drops off the SCREEN or CABINET or around any of the buttons or connectors, the power cabled should be removed from the power socket. Wipe the TV with a soft, dry, dust free cloth.

During thunderstorms, unplug the power cable and aerial / antenna cable to prevent damage to your TV and any other devices connected to it. All repairs to this TV should only be performed by qualified TV service personnel.

Main features

- ① Used as Television, display terminal, PC display;
- ② High luminance, wide viewing angle;
- ③ HDMI interface and SCART Interface;
- ④ NICAM;
- ⑤ Time-shift;

Main parameter

Panel	39"	46"	50"
TV System	PAL-B/G , I , D/K SECAM-B/G , D/K , L , DVB-T, DVB-C		
Video Signal System	PAL/SECAM/MPEG2/MPEG4/H.264		
Storage channel number	510(DTV);100(ATV)		
Input Power Voltage	AC 100-240 V		50/60Hz
Power consumption	70W	98W	120W
Standby Power consumption	≤0.50W		
Audio Output Power	2x10W		
Signal Input	Analog RGB(PC) x1; PC audio x1 High-Definition Multimedia Interface (HDMI) x 3/MHLx1 Composite Input x 1 YPbPr x 1 SCART Input x 1 CI x 1 USB x 1 RF Co-Ax x 1		
Signal output	Headphone x 1 SCART Output x 1 COAXIAL Output x 1		
Horizontal definition (TV line)	Composite video input ≥350 YPbPr ≥400		

INSTALLATION

- *Locate the TV in the room where light does not strike the screen directly.
- *Total darkness or a reflection on the picture screen can cause eyestrain. Soft and indirect lighting is recommended for comfortable viewing.
- *Allow enough space between the TV and the wall to permit ventilation.
- *Avoid excessively warm locations to prevent possible damage to the cabinet or premature component failure.
- *Do not cover the ventilation openings when using the TV.

PC

SUPPORTED MODE

	RESOLUTION	V.Freq.(KHz)	H.Freq.(KHz)
1	640x480	60	31.47
2	800x600	60	37.88
3	1024x768	60	48.36
4	1366x768	60	47.7
5	1280x1024	60	63.98
6	1920x1080	60	66.64

En

Base Stand Assembly Instruction

1. Place the TV with the display side down on a flat surface. Use a cloth to protect the display. Position the stand base pillar onto the bottom of the TV.

2. Attach the stand base plate to the stand pole by firmly tightening the supplied screws.

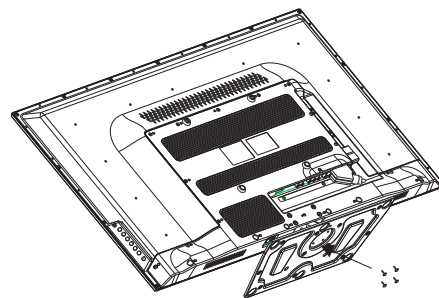
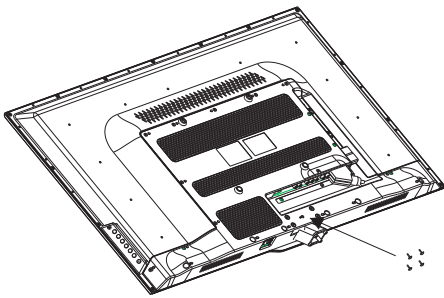

INSTALLATION NOTES

Locate the TV in a room where light does not strike the screen directly. Total darkness or a reflection on the screen can cause eyestrain. Soft and indirect lighting is recommended for comfortable viewing.

Allow enough space between the TV and the wall to permit ventilation.
Please do not attempt to rotate the TV on the stand.

Avoid excessively warm locations to prevent possible damage to the cabinet or premature component failure.

WALL MOUNTING INSTALLATION GUIDELINES

This television can be wall mounted as follows:

1. Place the LED LCD Television onto a solid surface. Please place some soft material over the front of the screen to protect it from any damage.

2. Remove the screws from the lower part of the television, where the base joins to the TV, and take away the stand (put the stand somewhere safe for future use).

En

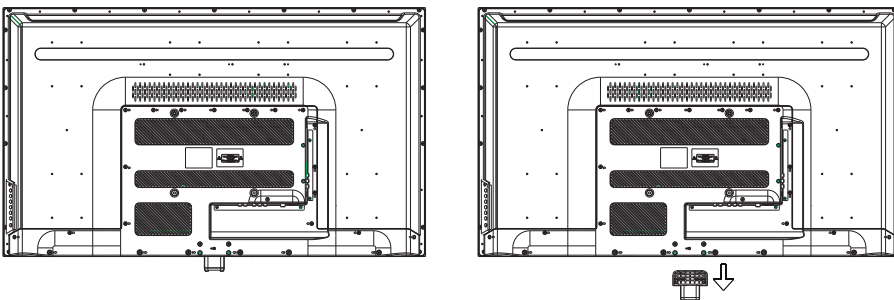

3. Use the four screws provided to fix the TV onto a wall mounting bracket (not included) via the four VESA standard holes on the back of the television.

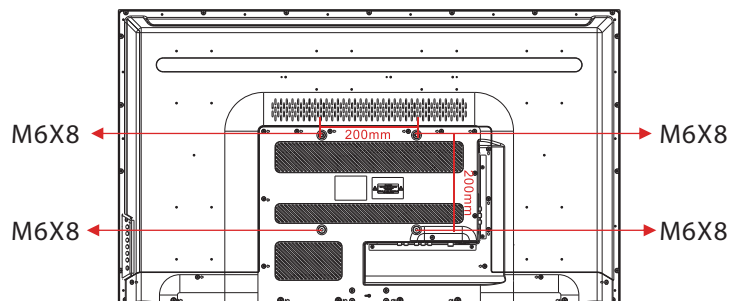

Front control panel

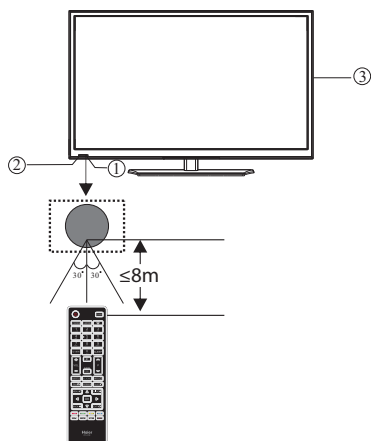

- 1 Remote control sensor.
- 2 Indicator LED:
RED: STANDBY.
- 3 Key board.

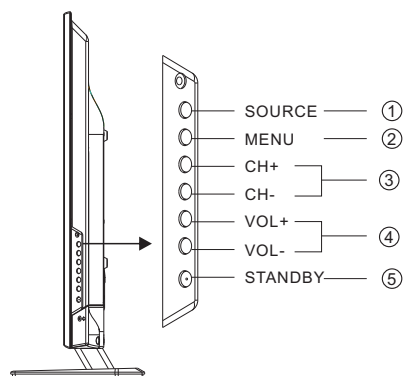

- 1 **SOURCE** Display the input source menu.
- 2 **MENU** Display main MENU.
- 3 **CH+/CH-** In TV mode, press CH+ or CH- to change the channel up and down.
In MENU, press CH+ or CH- to select items.
- 4 **VOL+/VOL-** Adjust sound level.
In MENU, adjust the item that you selected.
- 5 **STANDBY**

Rear/Side Sockets

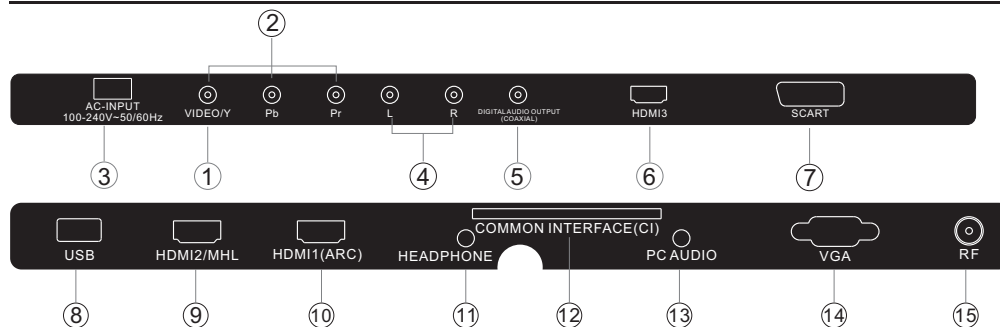

1	VIDEO/Y	input	9	HDMI2/MHL	input
2	YPbPr	input	10	HDMI1(ARC)	input
3	AC Power Source	input	11	HEADPHONE	analogue audio output
4	L/R AUDIO	input	12	COMMON INTERFACE(CI)	input
5	DIGITAL AUDIO OUTPUT(COAXIAL)	digital audio output	13	PC AUDIO	input
6	HDMI3	input	14	VGA INPUT	input
7	SCART	input/output	15	ANT	input
8	USB	input			

Connecting to your Haier TV

- G Green (Y)
- B Blue (Pb/Cb)
- W White (AUDIO-L)
- R Red (AUDIO-R, Pr/Cr)
- Y Yellow (VIDEO)

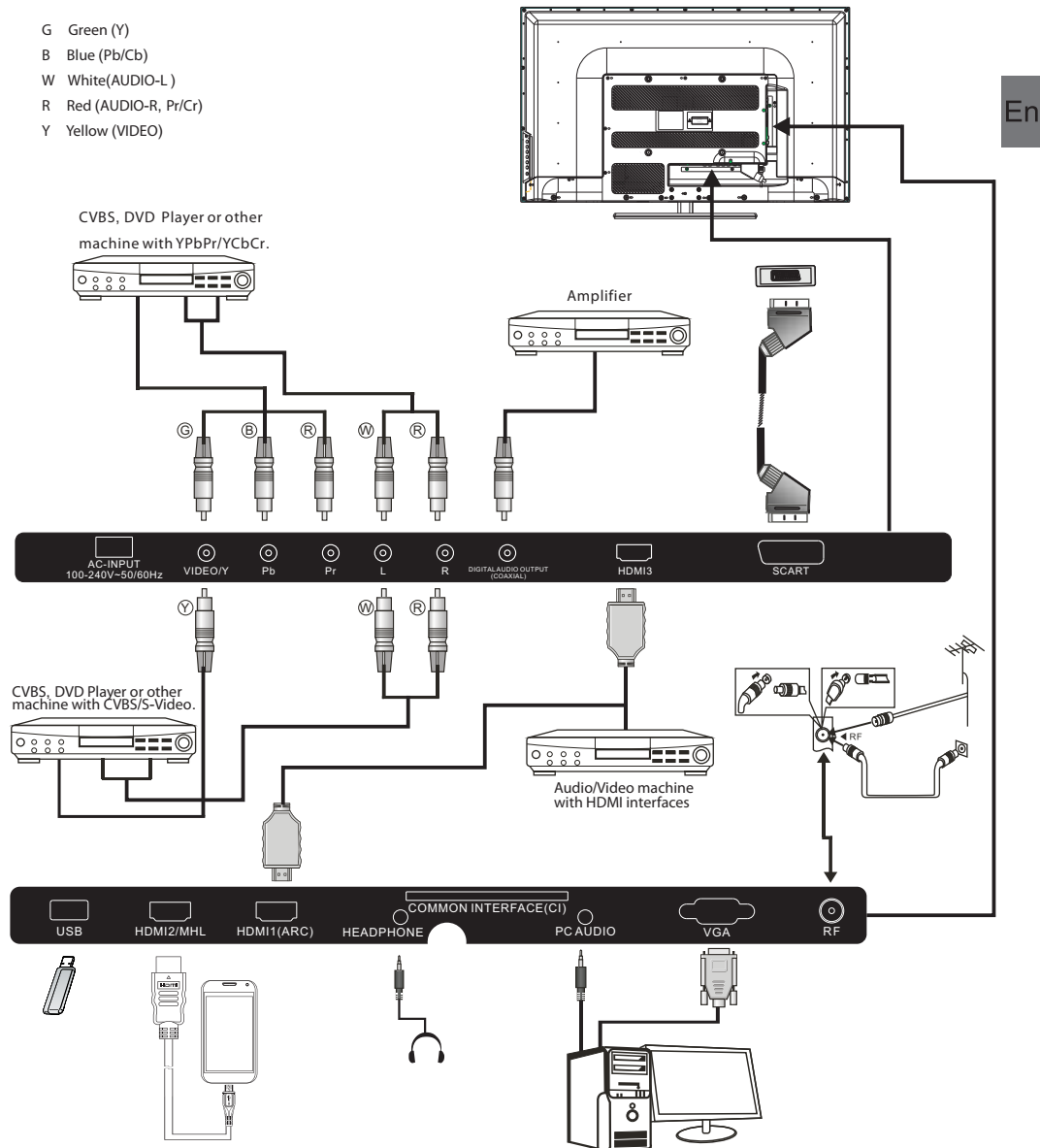

En

Connecting to your Haier TV

Connecting a DVD player / Satellite / cable set top box receiver / games console / PC or Laptop

There are several options to connecting a DVD player / Satellite or Cable set top box receiver / games console / PC or Laptop to your TV.

Option 1 SCART

1 Connect a SCART cable (not supplied) from the SCART socket on the TV to the DVD player cable set top box receiver or games consol.

2 To select the device connected with the SCART cable press the **SOURCE** button on the remote and use the **▼ ▲** keys to select **SCART** and press the **OK** button.

Note: The TV will default to the SCART connection when the TV is switched on.

Option 2 HDMI

1 If the device you want to connect to the TV is switched on, switch off the device first.

2 Connect a HDMI cable (not supplied) from the HDMI socket on the TV to the DVD player cable receiver or games consol.

3 Switch on the device you have just connected to the TV

4 To select the device connected with the HDMI cable press the **SOURCE** button on the remote and use the **▼ ▲** keys to select **HDMI** and press the **OK** button.

Option 3 AV Audio Visual (Yellow/White/Red)

1 Make sure that both TV and the device are switched off before connecting.

2 Connect the AV cables (not supplied) from the Video (yellow) and Audio (white, red) sockets on the TV to the DVD player or games console etc.

3 To select the device connected with the AV cable press the **SOURCE** button on the remote and use the **▼ ▲** keys to select **AV** and press the **OK** button.

Option 4 COMPONENT (Green/Blue/Red)+(White/Red)

1 Make sure that both TV and the device are switched off before connecting.

2 Connect the cables (not supplied) from the COMPONENT IN sockets Y, Pb, Pr (green, blue, red) and L-Audio-R (white, red) on the TV to the DVD player or games console etc.

3 To select the device connected with the COMPONENT cable press the **SOURCE** button on the remote and use the **▼ ▲** keys to select **YPbPr** and press the **OK** button.

Option 5 VGA (15pin Sub-D)

1 Connect a VGA cable (not supplied) from the VGA socket on the TV to the PC / Laptop.

2 To select the PC / Laptop connected with the VGA cable press the **SOURCE** button on the remote and use the **▼ ▲** keys to select **PC** and press the **OK** button.

Note VGA is video only. For audio from your PC/Laptop you need to connect a separate cable from the PC Audio (3.5mm jack) to the headphone socket on you PC/Laptop (3.5mm jack)

Option 6 USB

1 Most USB sticks can be connected to your TV and some digital cameras may also work.

2 Connect USB stick (not supplied) or a USB cable (not supplied) to the TV.

3 To select the USB device connected to the TV, press the **SOURCE** button on the remote and use the **▼ ▲** keys to select **USB** and press the **OK** button.

Note 1: Only *.jpg and *.mp3 files will work, other file types are not guaranteed and may not.
Note 2. Apple iPhones and iPods are not compatible with your TV.

Note 3. When connecting any device to the USB connection, keep the USB cable length as short as possible.

Option 7 HEADPHONE OUTPUT

Insert the plug of the earphone into the headphone socket on the TV. The TV speakers are now muted. Alternatively you can also plug in external speakers if required.

Option 8 DIGITAL AUDIO OUTPUT(COAXIAL)

COAXIAL is a digital audio connection used to connect audio equipment, for example home theatres and other digital HiFi systems over short distances. The signal is transmitted over either a coaxial cable with RCA connectors.

1 Make sure that both TV and the device are switched off before connecting.

2 Connect the AV cables (not supplied) from the **COAXIAL** socket on the TV to the Home Theater sound system or digital HiFi system etc.

Option 9 MHL INPUT

Connect the devices which can support MHL function; also function as HDMI input socket.

COMMON INTERFACE

The common interface (CI) slot is designed to accept the conditional Access (CA) Module and Smart card in order to view the pay TV programmes and additional services. Contact your Common Interface service provider to get more information about the modules and subscription. Please noted that CA modules and smart cards are neither supplied nor optional accessories from us.

Warning

- Switch off your TV before any module is inserted in the Common Interface slot.

- 1 Insert the CAM correctly, then Smart Card to the CI slot that is located at the side of the TV.

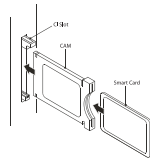

- 2 Turn on the TV and it will display the below message if the CI module is detected. Wait for few moments until the card is activated.

CI Module Inserted

- 3 Press the **MENU** button then press **▲ ▼** button to select CI Information option.

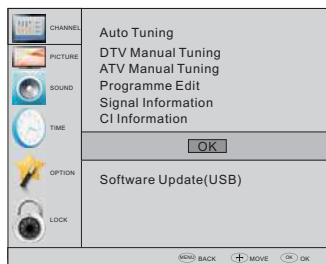

- 4 Detailed information on the CI card in use is displayed.
- 5 Press **OK** button to access the card menu. Refer to the module instruction manual for setting details.
- 6 When module is removed, the following message will appear on the screen.

CI Module Removed

En

03 Remote Control

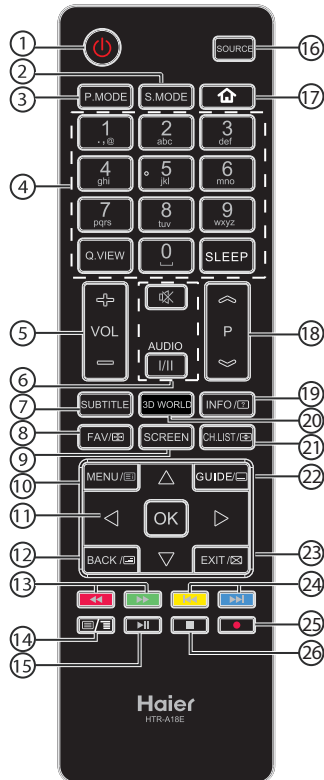

#	Button	Descriptions
1	(Power)	Press to turn the TV on or off.
2	S.MODE	Press to select the sound mode.
3	P.MODE	Press to select the picture mode.
4	0-9	Press to enter a channel number or password.
	Q.VIEW	Press to switch to the last viewed channel.
	SLEEP	Press to set the sleep timer.
5	VOL +/-	Press to adjust the volume level.
6	(Mute)	Press to turn the sound on or off.
	AUDIO (I/II)	Press to select Mono, Nicam stereo for ATV channel. Select Audio language for DTV channel.
7	SUBTITLE	Press to turn the subtitle on or off.
8	FAV/	Press to open a favorite channel list. In teletext mode, press to hold a page.

9	SCREEN	Press to change picture aspect ratio.
10	MENU/	Press to open the on-screen menu. In teletext mode, press to open the INDEX page.
11		Press to navigate the on-screen menu.
	OK	Press to confirm a selection.
12	BACK/	Press to return to the previous screen. In teletext mode, press to enter mix mode.
13		Press to fast forward or reverse playback in multimedia mode.
14		In teletext mode, press to open or close teletext page. Press to display main menu in the MHL mode, for example the APP menu.
15		Press to play/pause in multimedia mode.
16	SOURCE	Press to open the input source list.
17		Press to launch HDMI2/MHL mode.
18		Press to change the channel.
19	INFO/	Press to display the channel information. In teletext mode, press to reveal the hidden information.
20	3D WORLD	These models do not support 3D feature.
21	CH.LIST/	Press to open the channel list. In teletext mode, press to switch the image to top, bottom or full.
22	GUIDE/	Press to display electronic programme guide in TV mode. Press to enter the teletext subpage.
23	EXIT/	Press to close the on-screen menu. In teletext mode, press to hide the text.
24		Press to select previous or next file.
25	(REC)	Press to record the TV program you are watching in DTV mode.
26		Press to stop multimedia playback.

Insert Batteries into the Remote Control

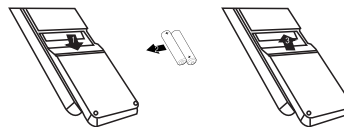



1. Remove the battery cover.
2. Inserting the 2 AAA 1.5V batteries making sure the polarity (+ or -) of the batteries matches the polarity marks inside the unit.
3. Mount the battery cover. Replace with new batteries when the TV set begins to show the following symptoms: Operation is unsteady or erratic. Sometimes the TV set does not function with Remote Control Unit.

Remark:

- 1) Alkaline Battery Recommended.
- 2) Remove batteries when they are exhausted or if the remote control is not to be used for long time.

TELETEXT

Teletext is an information system broadcast by certain channels which can be consulted like a newspaper. It also offers access to subtitles for viewers with hearing problems or who are not familiar with the transmission language(cable networks, satellite channels, etc.)

Press:	You will obtain:
TEXT	This is used to call or exit teletext modes. The summary appears with a list of items that can be accessed. Each item has a corresponding 3 digit page number. If the channel selected does not broadcast teletext, the indication 100 will be displayed and the screen will remain blank (in this case, exit teletext and select another channel).
SELECTING A PAGE 	Enter the number of the page required using the 0 to 9 up/down. Example: page 120, enter 120. The number is displayed top left, the counter turns and then the page is displayed. Repeat this operation to view another page. If the counter continues to search, this means that the page is not transmitted. Select another number.
DIRECT ACCESS TO THE ITEMS 	Coloured are as are displayed at the bottom of the screen. The 4 coloured keys are used to access the items or corresponding pages. The coloured areas flash when the item or the page is not yet available.
INDEX	This returns to the contents page (usually page 100).
SUB PAGE	Certain pages contain sub-pages which are automatically displayed successively. This key is used to stop or resume sub-page acquisition. The indication appears top left.
HOLD	To freeze the page.
REVEAL	To display or hide the concealed information (games solutions).
MIX	Teletext,program,image are displayed together.
EXIT	Exit the teletext.
SIZE	Switch the image to top,bottom,full.

En

04 OPERATION

Installation Guide

The installation guide only appear when the TV first time turn on or reset to factory set.

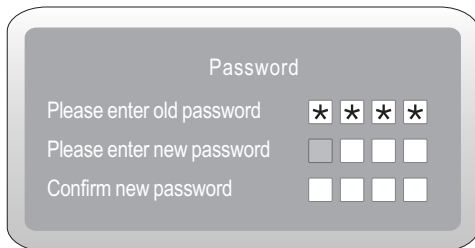
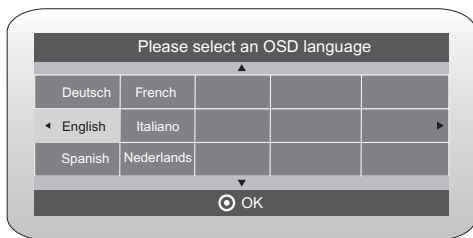

1). Press the ▲▼ buttons to navigate the menu and change the settings. Press the OK button to confirm. Select your desired language to be displayed on the menu.

Note: The default password is 0000.

HOME or Shop modes

1. When the unit is turn on for the very first time, it will show Initialization set-up menu. After the OSD language is set, the user can choose between "shop mode" and "home mode". When the screen shows the following setting menu and the cursor stays on the "home mode" choice, press ◀▶ to adjust, and "OK" to enter the menu.

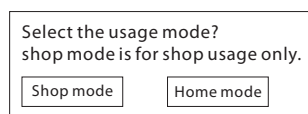

If "Shop mode" is chosen, the following menu will displayed.

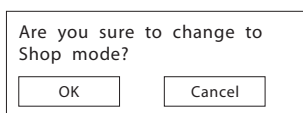

Press "OK" to enter the next prompt menu

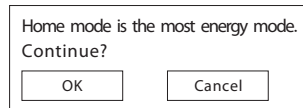

Choose "Cancel" to go back to the Initialization set-up menu, and the cursor will stay at the "home mode" choice. choose it to go the next menu to choose the country.

2). Press the ▲▼ buttons to select DVB-T/DVB-C and then press the OK button to confirm.

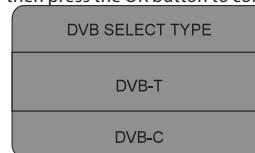

a. If you select DVB-T, the next step is to select the Tune type and country then press the OK button to start tuning.



b. If you select DVB-C, the next step is to config the DVB-C system like (scan type / Frequency/ Network ID/Symbol(KS/S)) then press OK button to into the tune type and country select menu, this step is the same as DVB-T, select the tune type (DTV/ATV). Choose the right country, press OK button to start tuning.

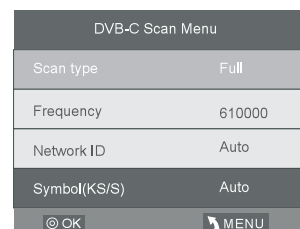

- 3). Channel tuning will commence. This operation may take up to **some minutes**. The display will show the progress of the tuning and the number of channels found.
- 4). If you want to skip the ATV tuning, press the MENU button to interrupt the tuning half way. A pop-up screen will be displayed, press the ◀ button to select YES to confirm. You will then go straight to DTV tuning. You may repeat the above step if you also want to skip the DTV tuning. An installation reminder will appear the next time you turn on the TV.

- 5). After tuning is complete, the channels are arranged in a preset order. If you wish to skip channels, modify the preset order or rename channels, select Programme Edit under the Channel menu.

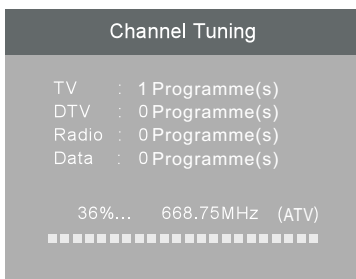

6) Congratulations

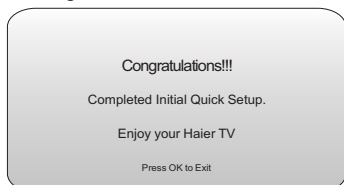

1. CHANNEL MENU

1. 1) Auto Tuning (DVB-T)

- 1). Press the MENU button and then press the ▼▲ buttons to select the CHANNEL menu and then press the OK button.
- 2). Press the ▼▲ buttons to select Auto Tuning and then press the OK button.

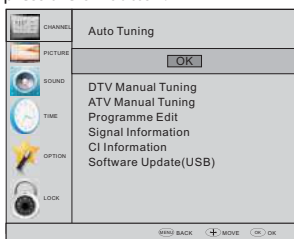

- 3). Press the ▼▲ buttons to select DVB-T/DVB-C Press select DVB-T and then press the OK button to confirm.

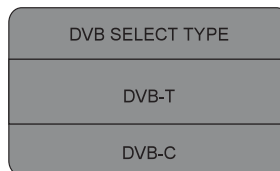

En

- 4). In the Tune Type menu, press the ◀▶ buttons to select ATV / DTV / DTV + ATV. Press the ▼ button and then press the ◀▶▼▲ buttons to select the country where you will operate the TV. Press the OK button to confirm

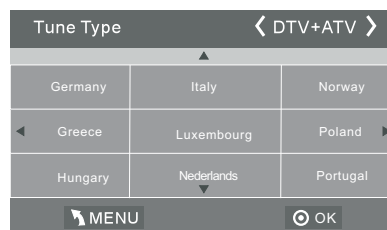

- 5). Channel tuning will commence. This operation may take up to **some minutes**. The display will show the progress of the tuning and the number of channels found.
- 6). If you want to skip the ATV tuning, press the MENU button to interrupt the tuning half way. A pop-up screen will be displayed, press the ◀ button to select YES to confirm. You will then go straight to DTV tuning. You may repeat the above step if you also want to skip the DTV tuning. An installation reminder will appear the next time you turn on the TV.
- 7). After tuning is complete, the channels are arranged in a preset order. If you wish to skip channels, modify the preset order or rename channels, select Programme Edit under the channel menu.

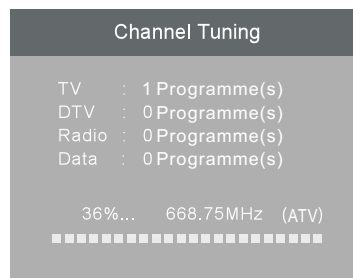

1.2)Auto Tuning (DVB-C)

- 1). Press the MENU button and then press the ▼ ▲ buttons to select the CHANNEL menu and then press the OK button.
- 2). Press the ▼ ▲ buttons to select Auto Tuning and then press the OK button.

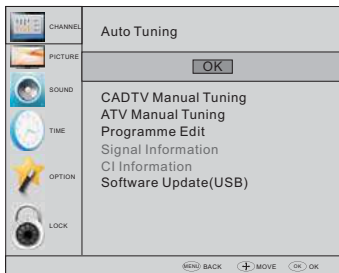

- 3). Press the ▼ ▲ buttons to select DVB-T/DVB-C. Press select DVB-C and then press the OK button to confirm.

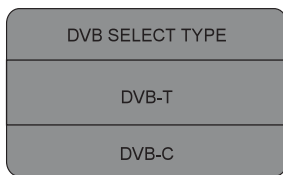

- 4). Press ▼ ▲ buttons to select Scan type/Symbol (Ks/S) press the OK button to confirm.

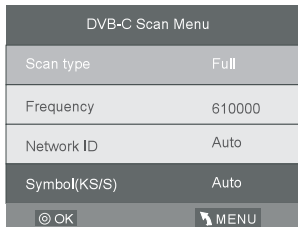

- 5). In the Tune Type menu, press the ◀ ▶ buttons to select ATV / DTV / DTV + ATV. Press the ▼ button and then press the ◀ ▶ ▼ ▲ buttons to select the country where you will operate the TV. Press the OK button to confirm.

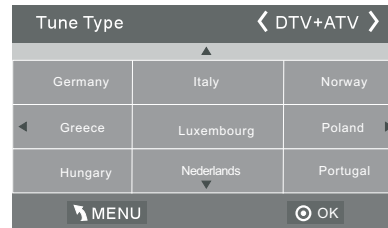

- 6). Channel tuning will commence. This operation may take up to **some minutes**. The display will show the progress of the tuning and the number of channels found.

- 7). If you want to skip the ATV tuning, press the MENU button to interrupt the tuning half way. A pop-up screen will be displayed, press the ◀ button to select YES to confirm. You will then go straight to DTV tuning. You may repeat the above step if you also want to skip the DTV tuning. An installation reminder will appear the next time you turn on the TV.

- 8). After tuning is complete, the channels are arranged in a preset order. If you wish to skip channels, modify the preset order or rename channels, select Programme Edit under the channel menu.

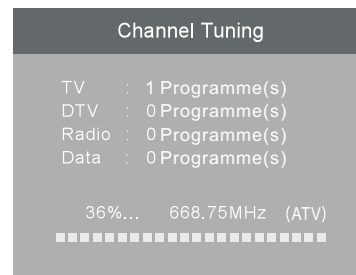

Note

All the channels including ATV, DTV and Radio can be tuning by one time, if the Tune Type is DTV+ATV .

All the stored channels will be disappear after auto tuning .

After auto tuning , the channel will skip to the first DTV channel.

2. 1) DTV Manual Tuning (DVB-T)

- 1). Press the MENU button and then press the ▼ ▲ buttons to select the CHANNEL menu and then press the OK button.

2). Press the ▼▲ buttons to select DTV Manual Tuning and then press the OK button.

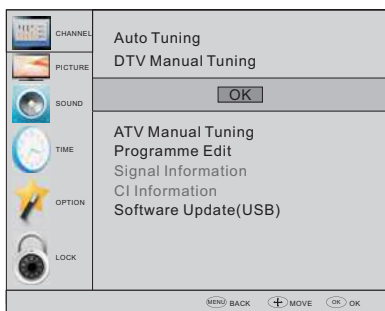

3). The DTV Manual Tuning screen will pop up. Press the ◀▶ buttons to select the desired UHF channel and then press the OK button to commence the search of that channel. When the signal has been tuned, the picture and signal strength will be displayed on the screen.

4). Press the MENU button to return back to the main menu.

5). Press the EXIT button to exit the menu.



2. 2)DTV Manual Tuning (DVB-C)

1). Press the MENU button and then press the ▼▲ buttons to select the CHANNEL menu and then press the OK button.

2). Press the ▼▲ buttons to select CADTV Manual Tuning and then press the OK button.

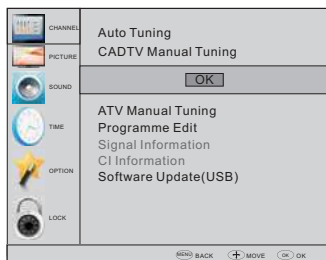

3). The CADTV Manual Tuning screen will pop up. Press the ▼▲ buttons to select(Frequency /Symbol (ks/s/QAM Type QAM) press the OK button to commence the search of that channel. When the signal has been tuned, the picture and signal strength will be displayed on the screen.

4). Press the MENU button to return back to the main menu.

5). Press the EXIT button to exit the menu.

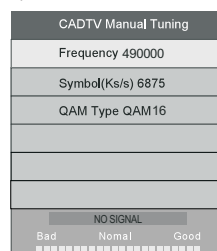

3) ATV Manual tuning :

You can change the sound system to search the analog TV channels and fine tune the channels, then storage the channels you selected.

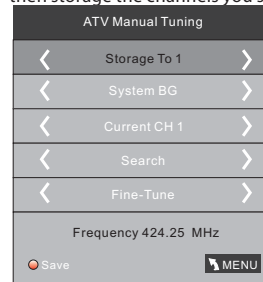

Note

Press teletext red button to storage to channels after manual tuning .

4). Program edit:

You can Delete ,Rename ,Move, Skip , FAV any programs.

● Delete

Press teletext red button , the program in cursor will delete.

● Rename:

Only can rename ATV programs .

Move the cursor to the program, press teletext green

button to rename the program.

Press ▼▲ to choose the character. Press ◀▶ to move the cursor .

Press MENU button to exit edit , Press EXIT to exit the menu.

Note: ATV programs name only can be 5 character.

En

Operation

● Move:

Use the Arrow Buttons to select the channel you wish to move. Then press the Yellow Button to select Move function. Once active use the Arrow Buttons to move and then press OK to confirm.

● Skip:

Press ▼▲ to choose the program, press teletext blue button to skip this program, The Ⓞ will show on the right side of the program. Choose the skipped program, press blue button again, you can cancel the skip, The Ⓞ will disappear.

● Favourite:

Press ▼▲ to choose the program, press FAV button, it will show ♥ on the right side of the program. Choose the FAV program, press FAV button again, you can cancel the FAV, the ♥ will disappear.

Once your favorite group is created, you can press the FAV key to quickly access your favorite channel.

5). CI information: (optional)

This menu can display the CI card's information.

2. PICTURE MENU

The second item of the MENU is PICTURE MENU. You can adjust picture effect here, such as contrast, brightness, etc.

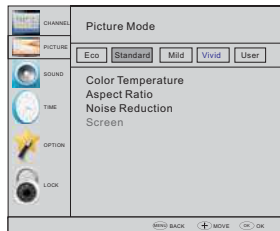

📌 Note

- 1).Tint is available in NTSC system only.
- 2).There are four colors temperature modes can be selected medium, warm, cool,user
- 3).Screen is available in PC mode only which can adjust Horizontal position, vertical position, size and phase.

3.SOUND MENU

The third item of the MENU is the SOUND MENU. You can adjust the sound effect here such as treble, bass, balance etc.

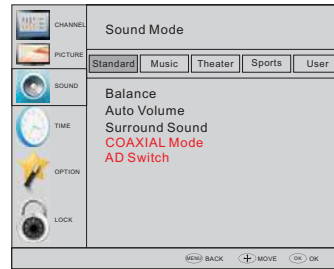

📌 Note

Auto volume: only available when the input signal volume is too large or distortion.

4.TIME MENU

The fourth item of the menu is the TIME MENU. You can adjust the clock, power on/off time,sleep timer etc.

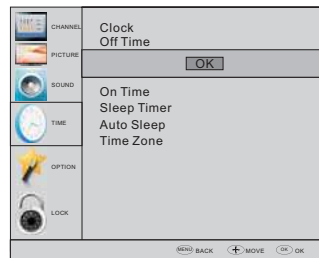

📌 Note

Within 15 minutes there is no signal, the TV will auto sleep, if Auto Sleep is set ON. The clock time can get from the DTV system auto.

5.OPTION MENU

The fifth item of the MENU is the OPTION MENU. You can adjust the OSD language,Audio language,Subtitle language etc.



Automatic Power-down

1.If after 4 hours from switch on and no changes have been made to the TV, for example no channel or volume changes,the TV will start the automatic power down sequence.

And pop-up window will appear on screen.

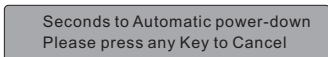

After 150 seconds the TV will automatically switch to standby. To override the automatic shutdown press any button on the remote control.

2. To cancel the automatic power-down On the Option Menu select Automatic power-down(4H) Press left/right A pop-up message will appear "Are you sure you want to disable automatic power-down?"

Use the left arrow key to select YES The TV screen returns to the Option Menu and the Automatic power-down(4H) option will display. Automatic power-down(4H) OFF To return to auto shutdown after 4 hours repeat the above except use the right arrow key to select NO.

In PVR File system menu you can set up USB disk for PVR.

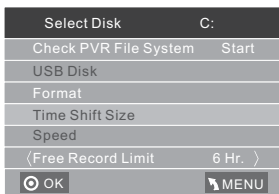

Note

Restore factory default will clear all the programs and password.

6.LOCK MENU

The sixth item of the menu is the LOCK MENU. You can lock system, set password, block program and set parental guidance Once you set the lock system on you can not search the channels or change any programs.

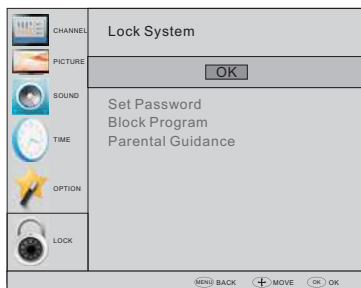

The default pass word is 0000, If you forget the password, you can use the super password:9443. Block program: Press ▼▲ to choose the program ,press teletext green button to block the program. If you want unblock the program, pls enter the main menu , input the password, then press green button again.Parental guidance: Press ◀▶ to choose rating.

7.EPG Menu(Electronic Program Guide).

The EPG menu is used to look at what is being broadcasted on DTV or Radio channel in the day. To access the EPG menu, press the **GUIDE button**, the following menu will be displayed:



- INFO**
Use **INFO** to choose the programs , Press **INFO** key, you can display the highlight program's information.
- Schedule**
Press the teletext yellow key,It can list all the reminder schedule, press ▼▲ to choose the list, press red key **DELETE** to delete the schedule list.

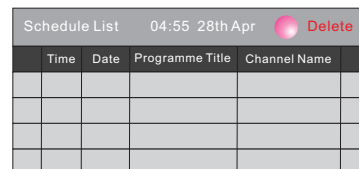

- Record**
Press the red key ,It can set the program to be recorded.
- Reminder**
Press the blue key to choose one program and set up one reminder time, the TV screen will skip to the choosed program in the reminder time automatically.



En

8. PVR function

1. Prepare to record the program

PVR function only works in DTV.

From OPTION MENU enter into PVR File System In "OPTION MENU", please choose "check PVR File System". Click "OK", until "checking" change into "Success".

Note: please check the term "speed". If it is "HD support", that means the speed of USB device is available for time shift and record. If not, please format the device, to make sure the device available. The default "Free Record Limit" is 6 hour, if the space on the disk is big enough. If the space is not big enough, the record time should be shorter, depends on the room on the device. During the "check PVR File System" checking, please do not take any other operation until it finished.

The recordings must be done with the TV PVR system. It can only be played in the same TV, not in any other kind of device (computer, DVD, etc.) which is not compatible with .TS. file format.

Please note that in order to carry out any kind of recording, the TV will require you to format the connected USB device to store the recording.

WARNING. WHEN YOU FORMAT, THE EXTERNAL USB DEVICE YOU WILL LOSE ALL THE FILES AND INFORMATION YOU HAVE STORAGE ON THE DEVICE.

The USB file system will limit the size of the storage size.

File system: NTFS up to 2TB

FAT32 with up to 192GB

FAT16 with up to 2GB

From OPTION MENU enter into PVR File System as below:

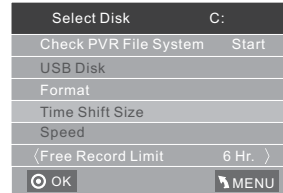
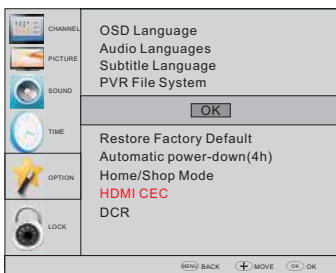

Select Disk: select which disc to save the record file.

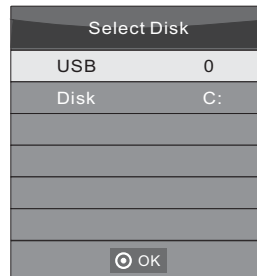

Check PVR File System: check if the PVR File System set up in the USB device or not.

Format:

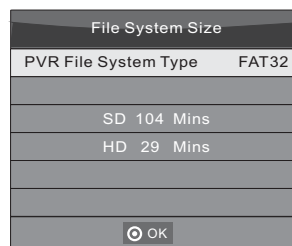
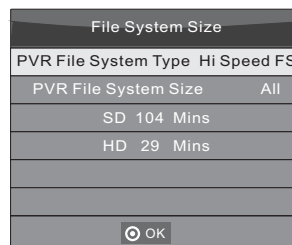

(Suggest to format the device by “High Speed Fs...” , which can speed up the record.)

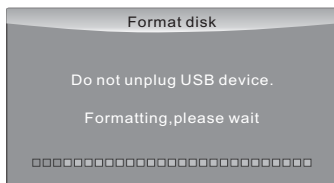
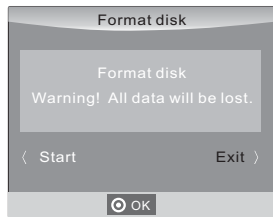

below menu appear after Format finish:

Select Disk	C:
Check PVR File System	Checking
USB Disk	Pass
Format	Pass
Time Shift Size	All
Speed	Checking
< Free Record Limit	6 Hr. >
OK	MENU

Select Disk	C:
Check PVR File System	SUCCESS
USB Disk	Pass
Format	Pass
Time Shift Size	All
Speed	HD Support 2730KB/S
< Free Record Limit	6 Hr. >
OK	MENU

If you select the “Hi Speed FS ” format mode, then you can change the time shift size:

Time Shift Size	
Time Shift Disk Size	512 MB
SD	14 Mins
HD	4 Mins
OK	

2.Record the program

As playing the DTV source, choose the channel and click “●record”, the record frame will pop up. Click “●record” again, the record frame will disappear and the “REC” icon still on the left top. It will disappear until you click “stop”.

En

3.Play the record

The program recorded on the “USB” will be saved in the folder “_MSTPVR” on the device.

1.The USB storage size can be between 128MB and 500GB in size, but for practical use 2GB to 500GB is recommended.

2. Video may become pixelated when Video bit rate is too low. This can be caused by connecting a USB extension cable instead of plugging the USB directly into the TV

3. Not all USB devices are compatible.

Below is a list of recommended USB drives.

Models that are not listed may be compatible, but it is not guaranteed to work.

The USB support list are the same as Timeshift function, see the following pages for details.

9. Timeshift function

Prepare to record the program

This TV allows you to pause and record the currently watched digital program to a USB storage device, and to resume to the point where it was paused.

Note

- Formatting a USB 2.0 storage device will be needed. Save your original data before formatting. All the data stored in the USB device will be erased after formatting.

USB Drive Storage Format

Select to format the USB device and allocate the amount of space for the Time Shift function.

Note

- The format process will take at least 2 minutes. Please do not turn off the power or remove the USB device during formatting.
- During formatting, a speed test will be done on the USB device. If it fails, it means the USB device may not support the Time Shift function.

Record a paused DTV program to USB storage device

1. While in the DTV input source, insert USB storage device to the USB port on the side of your TV.

2. Press Play/Pause (15) to start Time Shift function. The TV program paused. The Time Shift OSD appears, and starts recording.

3. Press STOP (26) to stop Time Shift function and stop recording program.



Note

- Please do not unplug the USB storage device when the Time Shift function is activated.
- Approximately 4GB of memory buffers about offer 140 minutes.

Time Shift limitations:

1. When the Time Shift feature is activated, only the PLAY/PAUSE/STOP/FWD/REV/VOL+/VOL-/MUTE keys and some basic operation keys (OK/EXIT/navigation keys) are available.

2. Video playback may not be smooth and skip if USB recording speed does not meet the minimum requirements.

3. Do Not remove USB disk or switch off the power during Time Shift operations. It will abort once the signal is lost.

4. Do Not remove the signal source during Time Shift operations.

5. Do Not quickly and repeatedly change operations between PLAY/PAUSE/FWD/REV.

6. Video may become pixelated when Video bit rate is too low.

7. Not all USB devices are compatible, The USB hard disk drive electricity should be < 500MA.

Below is a list of recommended USB drives. Models that are not listed may be compatible, but it is not guaranteed to work.

- San Disk Extreme® Contour™ USB Flash Drive - 8GB SDCZ8 - 8192 - E75
- San Disk Extreme® Contour™ USB Flash Drive - 16GB SDCZ8 - 016 G - A75
- Kingston Data Traveler 410 USB 2.0 Flash Drive-8 GB DT410/8 GB
- Kingston Data Traveler 410 USB 2.0 Flash Drive - 16GB DT410/16 GB
- OCZ Technology Rally 2 USB 2.0 Flash Drive - 4GB OCZUSB2DC - 4GB
- OCZ Technology ATV USB 2.0 Flash Drive - 8GB OCZUSBATV - 8GB
- OCZ Technology Rally 2 USB 2.0 Flash Drive - 8GB OCZUSB2DC - 8GB
- SZMSUNG - Hm500 JI -500 G

8. This feature is not available for all digital TV, such as scrambled or audio only channels.

10.USB Player

Press source key, and select USB in source list, press OK button to enter the USB menu.



Please make sure that the USB device have plugged in the slot. There are four type media item can be selected, such as photo, music, Movie, and text. Select the type media item by pressing ◀▶, press **OK** button to enter the disk selection menu.



Press the ◀▶ to select the right disk and press **OK** to display media files and folder list or choose Return to back to the media type selection menu.



Select the media file by pressing ◀▶ or ▼▲, then the preview frame will pop up. Press the button ▶ to play the media file in full screen. When the media file (photo, Movie, or text type) is playing, press the **OK** or Info button can display the control bar.



Press ◀▶ to select the function icon, press **OK** button to confirm the function. Press ▼ or EXIT button to exit the control bar except for music.

Note

You can adjust the audio track, or program in the Info menu while Playing the video file. Choose the Info icon and press **OK** can display the Info MENU.



USB playback is supported for the following photo file formats:

- JPEG (JPEG format, files with the extension ".jpg")
- BMP (files with the extension ".bmp")
- PNG (files with the extension ".png")

USB playback is supported for the following music file formats:

- MP3 (files with the extension ".mp3")

USB playback is supported for the following text file formats:

- TXT (files with the extension ".txt")

USB playback is supported for the following movie file formats:

- TS (MPEG2 & H.264)

11.MHL user guide:

- 1: Turn on the TV, and unlock the phone screen.
- 2: Connect one end of the MHL cable to the TV "MHL" port.
- 3: Connect other end of MHL cable to Mini USB interface of mobile phone

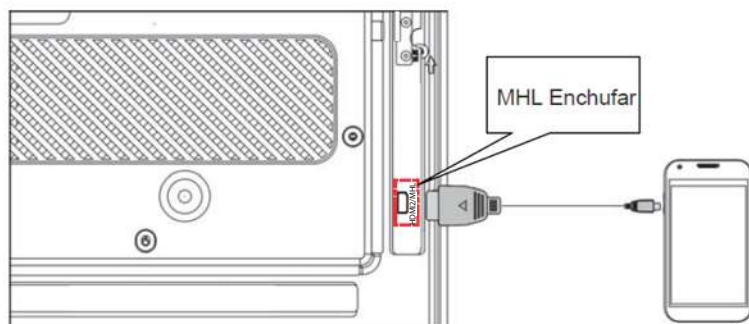

En

If your mobile phone is Samsung GALAXY SIII or GALAXY NOTE II, please use inverter from the attachment to connect MHL cable and mobile phone. Other brand can connect with MHL cable directly.

4: Press “” on the remote control to switch the TV to the MHL mode.

If your phone supports MHL function, the TV will simultaneously display screen of the phone; otherwise, TV will be prompted to not connected to an external device or external devices do not support MHL.

After MHL successfully connected, you can remote control the phone through the TV remote control, specific remote function associated with your phone specification.

At this point, you can enjoy a wealth of Internet resources by phone.

















5: For MHL official certified mobile phone models, please see the following links:

<http://www.mhlconsortium.org/productlist/mobile-devices/>

6: Support other devices with MHL-function.

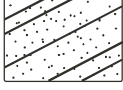
7: The product has been officially certified by the MHL. If MHL functionality encounters any problems, please contact the manufacturer of mobile devices.

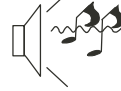
05 Trouble shooting

Trouble phenomenon Symptom		Inspection Check
Picture	Audio	
 Snow	 Noise	antenna position, direction or connection
 Ghost	 Normal audio	antenna position, direction or connection
 Interference	 Noise	electronic equipment, car/ motorcycle, fluorescent light
 Normal Picture	 Mute	Volume (check if mute is activated or if the audio system connections are not correct)
 No picture	 Mute	Power cord is not inserted Power switch is not opened Contrast and brightness/volume setup Press standby key on the remote control for inspecting
 No colour	 Normal audio	Colour control
 Picture breaking up	 Normal audio or weak	retune channel
 No colour	 Noise	TV system
 There is black bar on top and bottom	 Normal audio	Change aspect to zoom

Trouble Shooting

<p>My TV does not display the picture on my laptop / PC when connected.</p>	<p>Most PC's and laptops when connected with a VGA Plug (the blue 15 pin plug on your PC or laptop) require you to press some buttons on your key board to get a picture on a TV or other external display. This is usually the F7 (Dell) or F4 (HP / Samsung) or F5 (Toshiba). On laptops, you have to press the "Fn" key at the same time as the "F" key.</p>
<p>I have connected my PC/Laptop to the TV and get a picture but no sound. Why ?</p>	<p>The VGA cable only carries the video or picture information. You need to connect a separate cable connected to the earphone socket (3.5mm jack) on you PC/Laptop to the 3.5m (PC Audio IN) socket on your TV. You will need to select "PC" using the Source button on your remote. Alternatively connect your PC/Laptop using a HDMI cable if you PC/Laptop has a HDMI connector. HDMI is both audio and video.</p>
<p>The picture is not auto resizing when changing channels.</p>	<p>Check that the TV picture Aspect Ratio is set to 'Auto' on all inputs ATV, DTV, SCART, HDMI 1, 2 etc. To set the aspect ratio, (Auto, 4:3 or 16:9). Press Source button start at ATV and repeat the sequence below for all input sources ATV, DTV, SCART, HDMI 1 and 2 as each input source is controlled separately. Press TV Menu button Press Right Arrow to access Picture sub menu Press Down Arrow to select Aspect Ratio Select Auto Press Exit Repeat for all input sources.</p>
<p>I have just plugged in a DVD player or another item into my TV and it doesn't work.</p>	<p>This is applicable to any item of equipment plugged to the TV 1. Turn both TV & DVD player off (plugs out of the wall socket, not standby). 2. Turn off any equipment connected to the SCART socket. 3. Disconnect the SCART plug from the TV. 4. Plug in and turn TV on 5. Plug in and turn DVD player on 6. Select HDMI from Source Menu 7. Press play on DVD player and check movie plays ok NOTE: The SCART socket has priority over HDMI and it is important that the equipment connected to the SCART socket on the TV is switched OFF (not in standby). Please follow this information. If the advice works and the DVD player works, the TV is OK it is just a bit confused. Probably HDMI plugs have been removed and plugged back in when the TV is switched on. Never remove or plug in HDMI cables or any digital equipment with the equipment switched on. Always switch off all equipment when unplugging or connecting any digital equipment.</p>

En

Trouble Shooting Digital TV Problems and possible Solutions.

Picture Breaks into Pixels

A typical example of a reception problem includes the **break up of pictures** (pixilation) or the **picture freezing**, sometimes there are **clicking or squeaking** sounds or the **sound drops out** or there is **NO reception** at all. Your picture may break into pixels due to the digital video signal dropping. The signal dropping may occur because of either problems with weak signals (see TV Aerials) or if you are connected by cable a weak cable signal. If the problem is weak signals, use an amplifier to strengthen the signal. A cable technician can help you install an inline amplifier or pre-amplifier. This will boost your signal strength and fix the pixel problem.

If you are receiving your TV signal by satellite, check your dish has not moved following high winds, or that the signal is blocked by trees. Trees can be a problem as the TV signal can change depending if a tree between the satellite dish and satellite is in bare or in full leaf.

Missing channels

It may be that you find that there are **channels missing**, or you're receiving channels from the wrong region. Sometimes the **interactive services (red button) doesn't work**. This is usually caused by weak signal, see TV Aerials

TV Aerials

Digital terrestrial television (Freeview) comes to your TV via an aerial, The old aerial that was good for analogue TV may not work well for digital so may need upgrading. If you are getting some but not all of the digital channels on DTV (Freeview) for example you get BBC1, BBC2, Channel 4, but not ITV or Channel 5, this is usually because your aerial is a narrow band type, and needs to be changed to a wide band type.

Faulty Leads and Cables

Check your TV. Are the leads at the back - to the mains, the aerial, the set-top box, the video or DVD player or recorder properly connected? SCART leads are known to work loose over time and can result in both audio and video (picture) problems. Either left or right or both audio is missing and the colours are poor or muddy looking. Push the SCART plugs firmly in, this should fix the problem.

HDMI plugs need to be pushed in firmly; it's only the last millimetre that the contacts make. Typically the black plastic part of the HDMI plug should be very close or touching the body of the TV or component.

When plugging in any HDMI cables you may experience problems if the HDMI cables are plugged in when the TV or the other component is switched on. Always switch off both the TV and the component you are plugging in. If you have checked the plugs and sockets, switch off the TV and whatever you have plugged in to the TV and then switch them on again.

I have connected my PC to the TV. There is no sound.

If you connect your PC or Laptop to the TV using a VGA (15 pin Sub D) cable there is no audio, you need to connect a separate audio cable to the TV from the PC or laptop.

Unnatural Colours and Flesh Tones

Unnatural flesh tones and other colours could present another problem even in a new HDTV. This is due to the TV picture settings, which are optimized for a showroom environment. Fix this by changing the picture mode to natural in the picture menu. For more precision, try manually setting the colour, contrast and brightness options in the picture menu.

White Outlines

White outlines around objects and people generally appear either if the TV sharpness is set to very high, or if your television set uses some edge-enhancement processing technology. Go to the picture menu and adjust the sharpness till the white outline disappears. If edge-enhancement is enabled, try to disable it using the service menu.

Choppy Video

At times the video might become choppy. When this happens, check whether the signal is strong enough. If the signal is strong the problem is with the cable operator. If the signal strength is weak, try boosting the signal strength with the help of an amplifier.

The picture does not fill the screen

When connecting PC's or laptops to the TV, the picture may not fill the screen. Check the display settings on your PC or laptop (Windows > Start > Control Panel > Appearance and Personalization > Display settings) and select the best resolution. On your TV select:- TV Menu > Picture > Settings and then try AUTO, ZOOM1 or ZOOM2 for the best display.

USB Connection

The USB connection will work with *.jpg (photo) and *.mp3 (music) files. Please note the TV does not recognize Apple iPhone, or iPod's connected to the USB connector on the TV. The TV may play other files, but due to the multiple different file formats, there is no guarantee that these other file formats will work.

06 Specification

39" FULL HD 1080P Digital LED LCD TV

Television picture quality:	FULL HD Integrated digital. Screen Size: 99cm Resolution 1920x1080 pixels 50Hz.
DTV Tuner Decoder	DVB-T, DVB-C 16/32/64/128/256 QAM modulation MPEG2, MPEG4, H.264
Connectivity:	3 HDMI sockets/1MHL sockets. 1 SCART socket. PC input socket. Component video socket. Composite. 1 USB port. 1 Headphone port. Supported Systems: PAL+SECAM Storage channel number: 510(DTV), 100(ATV) TV (RF) : 75 Ω Imbalance AV Video-Input: 75 Ω , 1V-PRCA AV Audio-Input: 20K Ω , 500mV RMS YPbPr/HDMI Video Input: 480i, 480p, 576i, 576p, 720p, 1080i, 1080p
Sound quality:	NICAM stereo sound system. 2 x 10 watts RMS power output.
Standby Power consumption	$\leq 0.50W$
Digital features:	Digitally interactive. Digital text. Digital video broadcasting (DVB) subtitles available. Auto setup. Auto scan for new channels. Now and next programme guide. 7 day electronic programme guide (EPG). Top up TV compatible. CI slot. Audio description compatible.
Additional features:	UHF/VHF tuner; Sleep timer; Parental Guidance; Picture and text Remote control batteries required 2 x AAA (included). VESA Mount Size: 200 x 200 mm Package Size (WxHxD): 1070x170x680mm Set Size (WxHxD) with Stand: 892.4x210x574 mm Set Size (WxHxD) without Stand: 892.4x63x529mm Package weight : 11.6kg Set weight with stand: 8.8kg Set weight without stand: 7.9 kg

* The part specifications of this TV set provided here are for reference only.

Differences may occur as product technology is updated.

Design and specifications are subject to change without notice.

Scart Output description :

1. When current source is AT/AV/SCART, scart output signal is AT/AV.
2. When current source is DTV, scart output signal is DTV.
3. Other source have no SCART output signal.

46" FULL HD 1080P Digital LED LCD TV

Television picture quality:	FULL HD Integrated digital. Screen Size: 117cm Resolution 1920x1080 pixels 50Hz.
DTV Tuner Decoder	DVB-T, DVB-C 16/32/64/128/256 QAM modulation MPEG2, MPEG4, H.264
Connectivity:	3 HDMI sockets/1MHL sockets. 1 SCART socket. PC input socket. Component video socket. Composite. 1 USB port. 1 Headphone port. Supported Systems: PAL+SECAM Storage channel number: 510(DTV), 100(ATV) TV (RF) :75 Ω Imbalance AV Video-Input: 75 Ω, 1V-P, RCA AV Audio-Input: 20K Ω, 500mV RMS YPbPr/HDMI Video Input: 480i, 480p, 576i, 576p, 720p, 1080i, 1080p
Sound quality:	NICAM stereo sound system. 2 x 10watts RMS power output.
Standby Power consumption	≤0.50W
Digital features:	Digitally interactive. Digital text. Digital video broadcasting (DVB) subtitles available. Auto setup. Auto scan for new channels. Now and next programme guide. 7 day electronic programme guide (EPG). Top up TV compatible. CI slot. Audio description compatible.
Additional features:	UHF/VHF tuner; Sleep timer; Parental Guidance; Picture and text Remote control batteries required 2 x AAA (included). VESA Mount Size: 200 x 200 mm Package Size (WxHxD): 1220x170x770mm Set Size (WxHxD) with Stand: 1060x280x668mm Set Size (WxHxD) without Stand: 1060x65x625mm Package weight : 16.6 kg Set weight with stand: 13.8kg Set weight without stand: 11.9 kg

*The part specifications of this TV set provided here are for reference only.
Differences may occur as product technology is updated.
Design and specifications are subject to change without notice.

Scart Output description :

1. When current source is ATV/AV/SCART, scart output signal is ATV.
2. When current source is DTV, scart output signal is DTV.
3. Other source have no SCART output signal.

50" FULL HD 1080P Digital LED LCD TV

Television picture quality:	FULL HD Integrated digital. Screen Size: 127cm Resolution 1920x1080 pixels 50Hz.
DTV Tuner Decoder	DVB-T, DVB-C 16/32/64/128/256 QAM modulation MPEG2, MPEG4, H.264
Connectivity:	3 HDMI sockets/1MHL sockets. 1 SCART socket. PC input socket. Component video socket. Composite. 1 USB port. 1 Headphone port. Supported Systems: PAL+SECAM Storage channel number: 510(DTV), 100(ATV) TV (RF) :75 Ω Imbalance AV Video-Input: 75 Ω, 1V-P, RCA AV Audio-Input: 20K Ω, 500mV RMS YPbPr/HDMI Video Input: 480i, 480p, 576i, 576p, 720p, 1080i, 1080p
Sound quality:	NICAM stereo sound system. 2 x 10watts RMS power output.
Standby Power consumption	≤0.50W
Digital features:	Digitally interactive. Digital text. Digital video broadcasting (DVB) subtitles available. Auto setup. Auto scan for new channels. Now and next programme guide. 7 day electronic programme guide (EPG). Top up TV compatible. CI slot. Audio description compatible.
Additional features:	UHF/VHF tuner; Sleep timer; Parental Guidance; Picture and text Remote control batteries required 2 x AAA (included). VESA Mount Size: 200 x 200 mm Package Size (WxHxD): 1290x175x827mm Set Size (WxHxD) with Stand: 1136x280x709mm Set Size (WxHxD) without Stand: 1136x71x666mm Package weight : 18.1 kg Set weight with stand: 14.6kg Set weight without stand: 12.8 kg

En

*The part specifications of this TV set provided here are for reference only.
Differences may occur as product technology is updated.
Design and specifications are subject to change without notice.

Scart Output description :

1. When current source is ATV/AV/SCART, scart output signal is ATV.
2. When current source is DTV, scart output signal is DTV.
3. Other source have no SCART output signal.

Haier®

Haier®

LCD-Fernseher mit dem LED-Bildschirm
BEDIENUNGSANLEITUNG

LE39M600CF

LE46M600CF

LE50M600CF

Bitte lesen Sie diese Bedienungsanleitung vor der Inbetriebnahme des Geräts sorgfältig durch und bewahren Sie diese für späteres Nachschlagen auf.

Inhaltsverzeichnis

01 Sicherheits- und Warnhinweise

Willkommen	2
Wichtige Informationen	2
Sicherheitshinweise	3
Warnhinweise	4

02 Einleitung

Parameter	5
Standfuß montieren	7
Wandmontage	8
Vorderes Bedienfeld	9
TV-Anschlussfeld	9
Fernseher anschließen	10
Common Interface	12

03 Fernbedienung

Fernbedienung	13
VIDEOTEXT	14

04 Bedienungshinweise

Installation	15
KANALMENÜ	16
Automatischer Kanalsuchlauf (DVB-T)	16
Automatischer Kanalsuchlauf (DVB-C)	17
DTV Manueller Kanalsuchlauf (DVB-T)	18
DTV Manueller Kanalsuchlauf (DVB-C)	18
ATV Manueller Kanalsuchlauf	19
Kanal bearbeiten:	19
CI-Informationen	19
BILDMENÜ	19

TONMENÜ	19
ZEITMENÜ	19
EINSTELLUNGSMENÜ	20
SPERRMENÜ	20
EPG-Menü (Elektronische Programmzeitschrift).....	20
PVR-Funktion	21
Vorbereitung der Aufnahme	21
Programm aufzeichnen	22
Aufnahme wiedergeben	22
TimeShift-Funktion	23
Vorbereitung der Aufnahme	23
USB-Laufwerk formatieren	23
Unterbrochenes DTV-Programm auf USB-Gerät zwischenspeichern	23
Limitierungen der TimeShift-Funktion	24
USB-Media-Player	25
HOTEL-MODUS	26
Hinweise für MHL-Benutzer	27

05 Störungserkennung

Störungserkennung	28
-------------------------	----

06 Spezifikationen

Spezifikationen	31
-----------------------	----

01 Sicherheits- und Warnhinweise

WILLKOMMEN

Vielen Dank, dass Sie sich für diesen 39"/46"/50" Zoll LED LCD-Fernseher entschieden haben. Diese Anleitung hilft Ihnen bei der Einstellung und Bedienung Ihres Fernsehers. Vergewissern Sie sich zunächst, dass alle Zubehörteile mitgeliefert wurden:

De

39" Full HD 1080p Digitaler LED LCD-Fernseher	46" Full HD 1080p Digitaler LED LCD-Fernseher	50" Full HD 1080p Digitaler LED LCD-Fernseher
2 x AAA-Batterien für Fernbedienung	2 x AAA-Batterien für Fernbedienung	2 x AAA-Batterien für Fernbedienung
Benutzerhandbuch	Benutzerhandbuch	Benutzerhandbuch
Kurzanleitung	Kurzanleitung	Kurzanleitung
MHL-Kabel (wahlfrei)	MHL-Kabel (wahlfrei)	MHL-Kabel (wahlfrei)
MHL-Anschluss(wahlfrei)	MHL-Anschluss(wahlfrei)	MHL-Anschluss(wahlfrei)
Standfuß	Standfuß	Standfuß

Nun können Sie beginnen!

WICHTIGE INFORMATIONEN

LESEN SIE VOR DER VERWENDUNG DIE GESAMTE ANLEITUNG DURCH, UND BEWAHREN SIE SIE ZUR SPÄTEREN VERWENDUNG AUF.

VORSICHT



STROMSCHLAGGEFAHR
NICHT ÖFFNEN

ZUR VERMEIDUNG VON STROMSCHLÄGEN ÖFFNEN SIE DAS GERÄTEGEHÄUSE NICHT. ES BEFINDEN SICH KEINE VOM VERBRAUCHER WARTBAREN TEILE IM INNEREN DES GERÄTS. WENDEN SIE SICH MIT PROBLEMEN UND FRAGEN ZUR WARTUNG AN DEN KUNDENDIENST. DER BLITZ IM GLEICHZEITIGEN DREIECK BEDEUTET, DASS IM GERÄT HOCHSPANNUNGSGEFAHR BESTEHT. DAS AUSRUFUNGSZEICHEN IM GLEICHZEITIGEN DREIECK BEDEUTET, DASS WICHTIGE WARTUNGS- UND BETRIEBSHINWEISE IN DER BETRIEBSANLEITUNG GEFUNDEN WERDEN.



VORSICHT: ZUR VERMEIDUNG VON STROMSCHLAG UND FEUER SETZEN SIE DEN FERNSEHER KEINER FEUCHTIGKEIT AUS. REINIGEN SIE DAS GERÄT UND DEN BILDSCHIRM NICHT MIT SCHEUERMITTELN; DAS FÜHRT ZU KRATZERN.



BITTE BEACHTEN SIE: REPARIEREN SIE DAS GERÄT NICHT SELBST, DAS KANN ZU VERLETZUNGEN UND SCHÄDEN AM GERÄT FÜHREN. WENDEN SIE SICH MIT WARTUNGS- UND REPARATURARBEITEN STETS AN DEN AUTORISIERTEN KUNDENDIENST.

SICHERHEITSHINWEISE

- **Warnung:** Zur Vermeidung von Feuer und Stromschlag öffnen Sie nicht das Gerätegehäuse. Es befinden sich keine vom Verbraucher wartbaren Teile im Innern des Gerätes. Wenden Sie sich mit Wartungs- und Reparaturarbeiten stets an den autorisierten Kundendienst.
- **Warnung:** Zur Vermeidung von Feuer und Stromschlag setzen Sie das Gerät nicht Regen oder Feuchtigkeit aus.
- Setzen Sie Netzteil und Gerät nicht Spritzwasser oder Tropfwasser aus und stellen Sie keine mit Wasser gefüllten Gegenstände (wie Vasen) auf dem Gerät ab.
- Schützen Sie das Gerät vor direkter Sonneneinstrahlung und Hitze (Heizkörper, Herd).
- Blockieren Sie nicht die Ventilationsöffnungen, sie werden zur Belüftung benötigt. Stellen Sie das Gerät nicht auf einem Kissen, Sofa oder ähnlichen Flächen ab.
- Stellen Sie das Gerät nicht auf einem unstabilen Wagen, Aufsteller, Stativ, Tisch oder einer Halterung ab. Es kann herunterfallen und Verletzungen und Schäden verursachen.
- Stellen Sie keine schweren oder scharfkantigen Gegenstände auf dem Gerät ab.
- Ziehen Sie nach der Benutzung den Netzstecker.
- Entsorgen Sie Batterien umweltgerecht.
- **WARNUNG:** Übermäßiger Schalldruck von Ohrhörern oder Kopfhörern kann zu Hörschäden führen.
- **Achtung:** Um Verletzungen vorzubeugen, stellen Sie immer sicher, dass der Fernseher mit dem kompletten Standfuß auf der Mitte der Oberfläche steht.
- **VORSICHT:** Bei elektrostatischer Aufladung kann es zu Fehlfunktionen kommen und das Gerät muss zurückgesetzt werden.



Dieses Symbol zeigt an, dass das Gerät nicht mit dem Hausmüll entsorgt werden darf. Zur Vermeidung von Gesundheits- und Umweltschäden durch unkontrollierte Entsorgung muss das Gerät recycelt werden. Geben Sie das Gerät bitte an einer Sammelstelle für Elektroaltgeräte ab oder wenden Sie sich an Ihren Fachhändler.

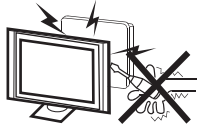

WARNHINWEISE**Warnung**

Dieser Fernseher wird mit Hochspannung betrieben. Öffnen Sie nicht das Gerätegehäuse. Wenden Sie sich mit Wartungs- und Reparaturarbeiten stets an den autorisierten Kundendienst.

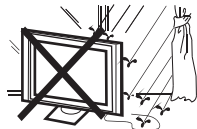
**Warnung**

Zur Vermeidung von Feuer und Stromschlag setzen Sie das Gerät nicht Regen oder Feuchtigkeit aus.

**Warnung**

Führen Sie keine Fremdkörper in das Gerät ein, stoßen Sie es nicht stark an. Verschütten Sie keine Flüssigkeiten auf Ihrem Fernseher.

**Vorsicht**

Blockieren Sie nicht die Ventilationsöffnungen, sie werden zur Belüftung benötigt.

**Vorsicht**

Klemmen Sie das Netzkabel nicht unter dem Fernseher ein.

**Vorsicht**

Stehen Sie nicht auf dem Fernseher, lehnen Sie sich nicht gegen den Fernseher, stoßen Sie ihn nicht an. Achten Sie auch besonders auf Kinder. Der Fernseher kann schwere Verletzungen und Schäden verursachen, wenn er umfällt.

**Vorsicht**

Stellen Sie das Gerät nicht auf einem unstabilen Wagen, Aufsteller, Stativ, Tisch oder einer Halterung ab. Es kann herunterfallen und Verletzungen und Schäden verursachen.

**Vorsicht**

Bei längerer Nichtbenutzung des Fernsehers ziehen Sie bitte das Netzkabel ab.

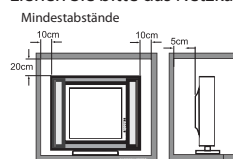
**Vorsicht**

Wird der Fernseher eingebaut, so achten Sie bitte auf die Mindestabstände. Hitzestau kann die Lebensdauer Ihres Fernsehers verkürzen und ist gefährlich.

02 Einleitung

ACHTUNG

Machen Sie sich nicht an Bauteilen im Fernsehgerät oder an irgendwelchen anderen Einstellungssteuerungen zu schaffen, die nicht in diesem Handbuch beschrieben sind. Alle LED-Fernsehgeräte sind elektrische Hochspannungsgeräte.
 Wenn Sie Staub oder Wassertropfen von dem Bildschirm oder dem Gehäuse oder um die Knöpfe oder Anschlüsse herum abwischen, sollte das Stromkabel aus der Steckdose aus gesteckt sein. Wischen Sie das Fernsehgerät mit einem weichen, trockenen, staubfreien Tuch ab.
 Trennen Sie während Gewittern das Stromkabel und das Antennenkabel, um Schäden an Ihrem Fernsehgerät und anderen angeschlossenen Geräten zu vermeiden.
 Alle Reparaturen sollten nur von qualifiziertem Fernsehgeräte Servicepersonal durchgeführt werden.

INSTALLATION

- * Stellen Sie den Fernseher vor direkter Sonneneinstrahlung geschützt auf.
- * Dunkelheit und Reflektionen auf dem Bildschirm können zu einer Überforderung der Augen führen. Weiche und indirekte Beleuchtung wird für komfortables Fernsehen empfohlen.
- * Lassen Sie auf der Rückseite des Fernsehers ausreichend Platz zur Ventilation.
- * Vermeiden Sie besonders warme Standorte, um einen Hitzestau im Gerät und vorzeitige Schäden zu vermeiden.
- * Decken Sie die Lüftungsöffnungen während des Betriebs nicht ab.

Ausstattungsmerkmale

- ① Nutzbar als Fernseher oder PC-Monitor
- ② Hohe Leuchtkraft, breiter Betrachtungswinkel
- ③ HDMI- und SCART-Anschluss
- ④ NICAM;
- ⑤ TimeShift

Parameter

Bildschirm	39"	46"	50"
Spannungsversorgung	100-240V ~ 50/60Hz 70W	100-240V ~ 50/60Hz 98W	100-240V ~ 50/60Hz 120W
Audio-Ausgangsleistung	2x10W		
Kanalspeicher	510 (DTV), 100 (ATV)		
Anschlüsse	Analog RGB (PC) x1; High-Definition Multimedia Interface (HDMI) x 3/ MHL x 1 Komposit-eingang x 1 PC Audio-eingang x1 YPbPr x 1 SCART x 1 CI x 1 USB-Port x 1 RF Co-Ax x 1 Kopfhörerausgang x 1 KOAXIAL x 1		
Horizontale Auflösung (TV-Zeilen)	Komposit-Videoeingang >=350 YPbPr >=400		

PC

UNTERSTÜTZTER MODUS

	Auflösung	V. Freq. (kHz)	H. Freq. (kHz)
1	640x480	60	31.47
2	800x600	60	37.88
3	1024x768	60	48.36
4	1366x768	60	47.7
5	1280x1024	60	63.98
6	1920x1080	60	66.64

De

Montageanleitung für den Standfuß

1. Legen Sie den Fernseher mit dem Bildschirm auf eine flache Arbeitsfläche. Legen Sie ein Tuch unter, um den Bildschirm zu schützen. Setzen Sie den Standfuß unten am Fernseher an.

2. Schrauben Sie den Standfuß von unten mit der Schraube fest an.

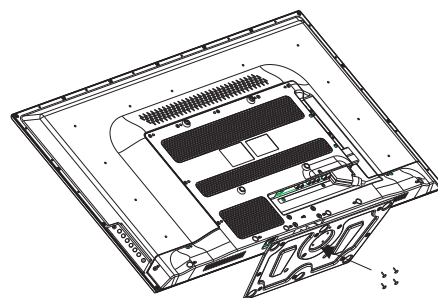
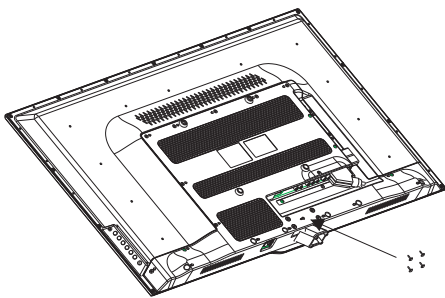

HINWEISE ZUR INSTALLATION

Stellen Sie den Fernseher vor direkter Sonneneinstrahlung geschützt auf. Dunkelheit und Reflektionen auf dem Bildschirm können zu einer Überforderung der Augen führen. Weiche und indirekte Beleuchtung wird für komfortables Fernsehen empfohlen.

Lassen Sie auf der Rückseite des Fernsehers ausreichend Platz zur Ventilation.

Hinweis: Der TV-Standfuß ist nicht schwenkbar.

Vermeiden Sie besonders warme Standorte, um einen Hitzestau im Gerät und vorzeitige Schäden zu vermeiden.

WANDMONTAGE

Dieser Fernseher kann wie folgt an der Wand montiert werden:

1. Legen Sie den Fernseher mit dem Bildschirm auf eine flache Arbeitsfläche. Legen Sie ein Tuch unter, um den Bildschirm zu schützen.

2. Schrauben Sie die Halterung für den Standfuß unten am Fernseher ab (bewahren Sie den Standfuß für späteren Gebrauch auf).

De

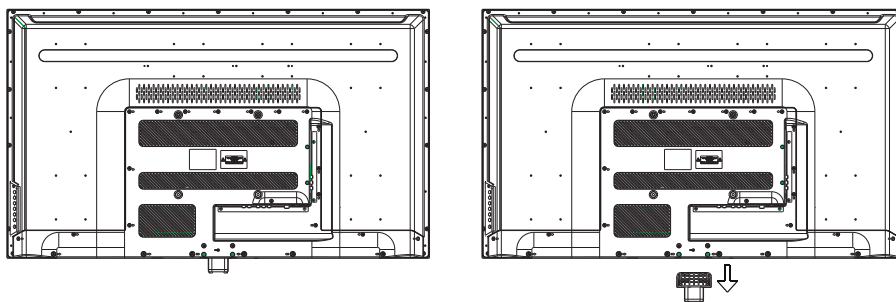

3. Schrauben Sie den Fernseher mit den vier vorgesehenen Schrauben an eine VESA-Wandhalterung (nicht mitgeliefert).

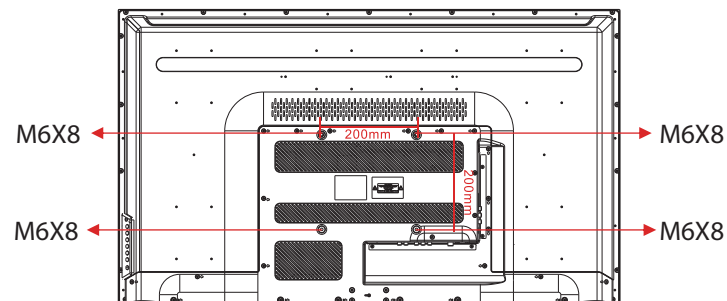

Vorderes Bedienfeld

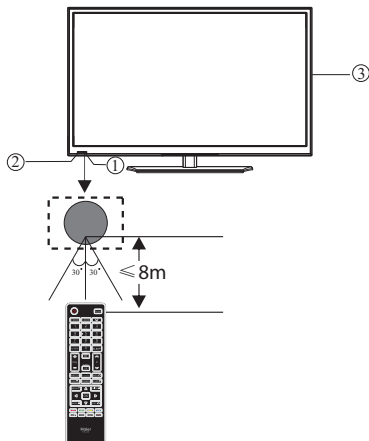

- 1 Sensor für Fernbedienung
- 2 Status-LED:
ROT: Stand-by-Modus
- 3 Funktionstasten

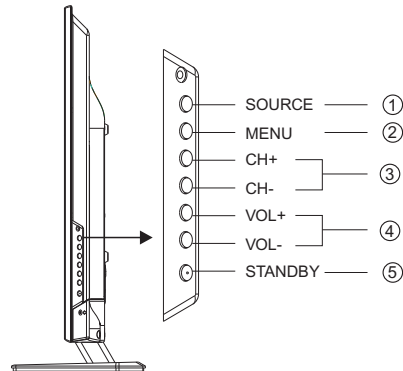

- 1 **SOURCE** Menü der Eingangsquellen anzeigen.
- 2 **MENU** Hauptmenü anzeigen.
- 3 **CH+/CH-** Im TV-Modus schalten Sie mit CH+ oder CH- zwischen den Kanälen auf und ab. Im MENÜ wählen Sie mit CH+ oder CH- einen Menüpunkt.
- 4 **VOL+/VOL-** Lautstärke einstellen. Im MENÜ stellen Sie den gewählten Menüpunkt ein.
- 5 **STANDBY** Schaltet den Fernseher in den Standby-Betrieb.

TV-Anschlussfeld

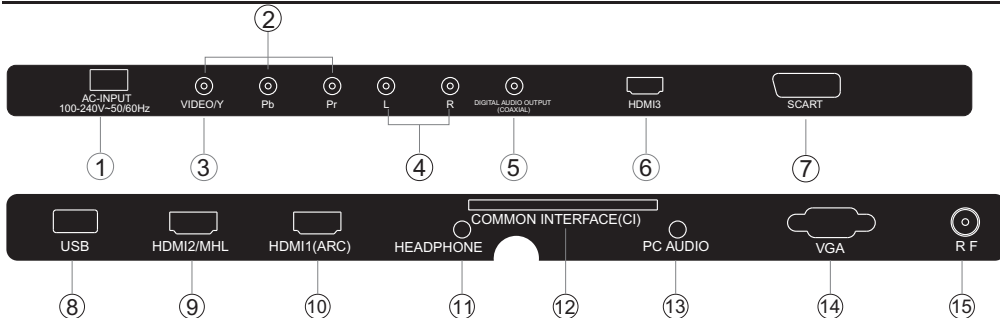

- 1 **DC Netzteil** Eingang
- 2 **YPbYr** Eingang
- 3 **VIDEO** Eingang
- 4 **L/R AUDIO** Eingang
- 5 **DIGITALER AUDIOAUSGANG (KOAXIAL)** Digital Audio Ausgang
- 6 **HDMI3** Eingang/Ausgang
- 7 **SCART** Eingang/Ausgang
- 8 **USB** Eingang

- 9 **HDMI2/MHL** Eingang
- 10 **HDMI1(ARC)** Eingang
- 11 **HEADPHONE** Analog Audio Ausgang / Kopfhörerausgang
- 12 **COMMON INTERFACE(CI)** Eingang
- 13 **PC AUDIO** Eingang
- 14 **VGA** Eingang
- 15 **ANTENNE/Kabel** Eingang

Anschließen des Haier Fernsehers

- G Grün (Y)
- B Blau (Pb/Cb)
- W Weiß (AUDIO-L)
- R Rot (AUDIO-R, Pr/Cr)
- Y Gelb (VIDEO)

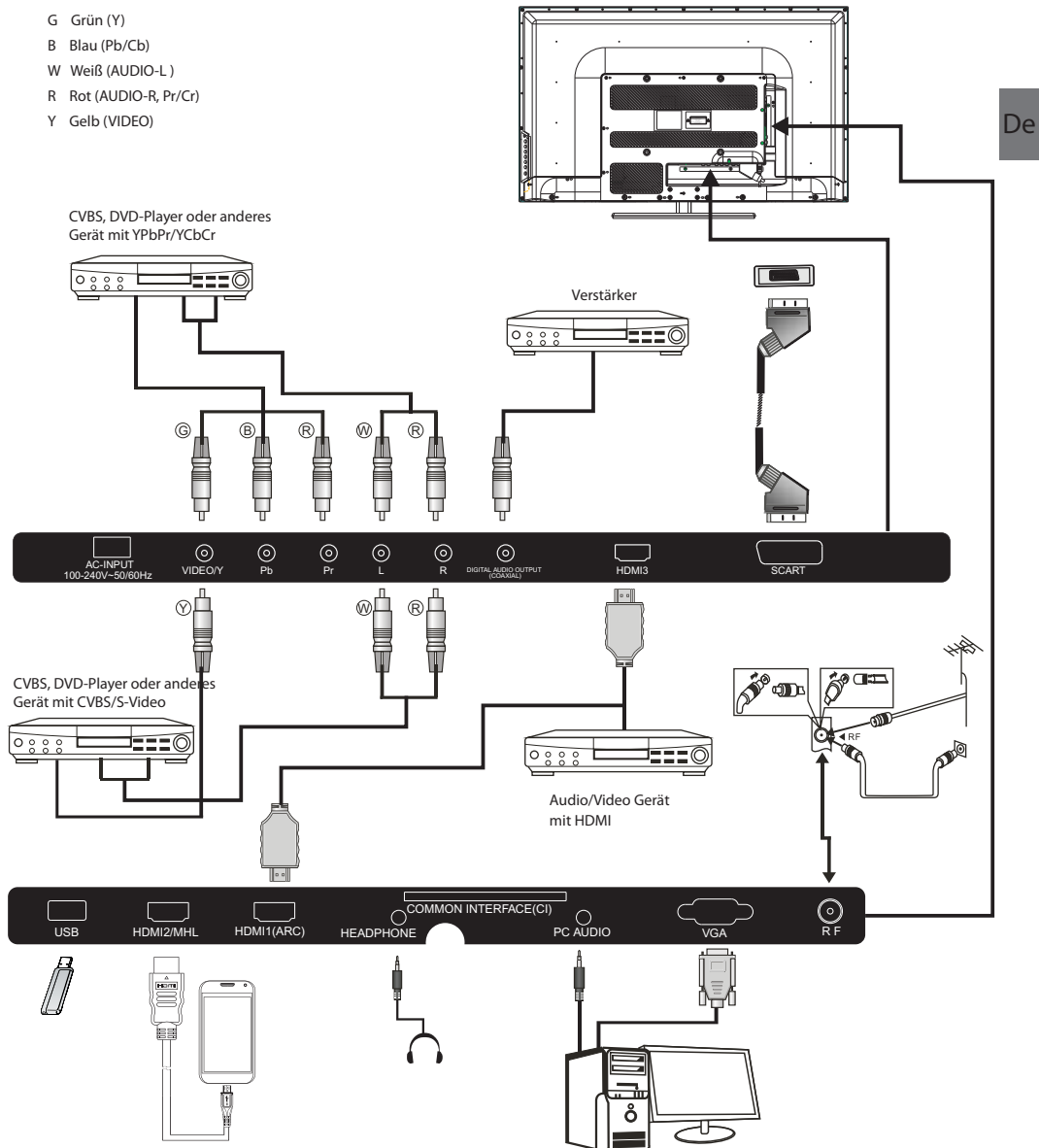

Anschließen des Haier Fernsehers

Anschließen eines DVD-Players / Satellites / Kabel-Set-Top-Box-Receiver / einer Spielkonsole / eines PCs oder Laptops.

Es gibt mehrere Optionen zum Anschließen eines DVD-Players / Satelliten- oder Kabel-Set-Top-Box-Receiver / einer Spielkonsole / eines PCs oder Laptops an Ihren Fernseher.

Option 1 SCART

1 Schließen Sie ein SCART-Kabel (nicht mitgeliefert) über die SCART-Buchse des Fernsehers an den DVD-Player Kabel-Set-Top-Box-Receiver oder die Spielkonsole an.

2 Um das mit dem SCART-Kabel angeschlossene Gerät auszuwählen, drücken Sie die SOURCE-Taste auf der Fernbedienung und verwenden Sie die Tasten ▼▲, um SCART auszuwählen und die Taste OK zu drücken.

Hinweis: Der Fernseher wird standardmäßig zum SCART-Anschluss, wenn der Fernseher eingeschaltet ist.

Option 2 HDMI

1 Wenn das Gerät, mit dem Sie eine Verbindung herstellen möchten, eingeschaltet ist, schalten Sie das Gerät zuerst aus.

2 Schließen Sie ein HDMI-Kabel (nicht mitgeliefert) über die HDMI-Buchse des Fernsehers an den DVD-Player Kabel-Receiver oder die Spielkonsole an.

3 Schalten Sie das Gerät ein, das Sie soeben an den Fernseher angeschlossen haben.

4 Um das mit dem HDMI-Kabel angeschlossene Gerät auszuwählen, drücken Sie die SOURCE-Taste auf der Fernbedienung und verwenden Sie die Tasten ▼▲, um HDMI auszuwählen und die Taste OK zu drücken.

Option 3 AV Audiovisuell (Gelb/Weiß/Rot)

1 Stellen Sie sicher, dass sowohl der Fernseher als auch das Gerät vor dem Anschließen ausgeschaltet sind.

2 Schließen Sie die AV-Kabel (nicht mitgeliefert) über die Video- (gelb) und Audio- (weiß, rot) Buchsen des Fernsehers an den DVD-Player oder die Spielkonsole usw. an.

3 Um das mit dem AV-Kabel angeschlossene Gerät auszuwählen, drücken Sie die SOURCE-Taste auf der Fernbedienung und verwenden Sie die Tasten ▼▲, um AV auszuwählen und die Taste OK zu drücken.

Option 4 Komponent (Grün/Blau/Rot) + (Weiß/Rot)

1 Stellen Sie sicher, dass sowohl der Fernseher als auch das Gerät vor dem Anschließen ausgeschaltet sind.

2 Schließen Sie die Kabel (nicht mitgeliefert) über die COMPONENT-IN-Buchsen Y, Pb, Pr (grün, blau, rot) und L-Audio-R (weiß, rot) des Fernsehers an den DVD-Player oder die Spielkonsole usw. an.

3 Um das mit dem Komponenten-Kabel angeschlossene Gerät auszuwählen, drücken Sie die SOURCE-Taste auf der Fernbedienung und verwenden Sie die Tasten ▼▲, um YPbPr auszuwählen und die Taste OK zu drücken.

Option 5 VGA (15pin Sub-D)

1 Schließen Sie ein VGA-Kabel (nicht mitgeliefert) über die VGA-Buchse des Fernsehers an den PC / Laptop an.

2 Um den mit dem VGA-Kabel angeschlossenen PC / Laptop auszuwählen, drücken Sie die SOURCE-Taste auf der Fernbedienung und verwenden Sie die Tasten ▼▲, um PC auszuwählen und die Taste OK zu drücken.

Hinweis: VGA ist nur ein Video. Für Audio über Ihren PC / Laptop müssen Sie ein separates Kabel vom PC-Audio (3,5mm Klinke) an die Kopfhörerbuchse auf Ihrem PC / Laptop (3,5mm Klinke) anschließen.

Option 6 USB

1 Die meisten USB-Sticks können an Ihren Fernseher angeschlossen werden, und einige Digitalkameras können auch funktionieren.

2 Schließen Sie einen USB-Stick (nicht mitgeliefert) oder ein USB-Kabel (nicht mitgeliefert) an den Fernseher an.

3 Um das an den Fernseher angeschlossene USB-Gerät auszuwählen, drücken Sie die SOURCE-Taste auf der Fernbedienung und verwenden Sie die Tasten ▼▲, um USB auszuwählen und die Taste OK zu drücken.

Hinweis 1: Nur *.jpg- und *.mp3-Dateien funktionieren, andere Dateitypen sind nicht garantiert und können nicht funktionieren.

Hinweis 2: iPhones und iPods von Apple sind mit Ihrem Fernseher nicht kompatibel.

Hinweis 3: Wenn Sie ein beliebiges Gerät an den USB-Anschluss anschließen möchten, halten Sie die USB-Kabellänge so kurz wie möglich.

Option 7 KOPFHÖRERAUSGANG

Stecken Sie den Stecker des Kopfhörers in die Kopfhörerbuchse des Fernsehers. Die Fernsehlautsprecher sind jetzt stummgeschaltet. Alternativ können Sie auch externe Lautsprecher bei Bedarf anschließen.

Option 8 DIGITALER AUDIOANGANG (KOAXIAL)

KOAXIAL ist ein digitaler Audio-Anschluss, der verwendet wird, um Audio-Geräte anzuschließen, zum Beispiel Heimkinos und anderen digitalen HiFi-Systeme, über kurze Entfernungen anzuschließen. Das Signal wird entweder über ein Koaxialkabel oder mit Cinch-Anschlüssen übertragen.

1 Stellen Sie sicher, dass sowohl der Fernseher als auch das Gerät vor dem Anschließen ausgeschaltet sind.

2 Schließen Sie die AV-Kabel (nicht mitgeliefert) über die KOAXIAL-Buchse des Fernsehers an das Heimkino-Soundsystem oder digitale HiFi-Anlage usw. an.

Option 9 MHL

Zum Anschluss von Geräten mit MHL-Funktion; gleichzeitig als HDMI-Eingang zu verwenden.

COMMON INTERFACE

Der Schacht Common Interface (CI) dient der Aufnahme des Conditional Access Moduls (CAM) und der SmartCard für Bezahlsender. Bitte wenden Sie sich an Ihren Dienstanbieter für weitere Informationen. Bitte beachten Sie, dass CI-Module und SmartCards von uns nicht geliefert werden.

⚠️ Warnung

- Schalten Sie den Fernseher aus, bevor Sie das Modul in den Common Interface Schacht einschieben.

- 1 Setzen Sie zunächst das CI-Modul und dann die SmartCard im CI-Schacht an der Seite des Fernsehers ein.

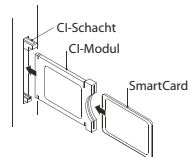

- 2 Schalten Sie den Fernseher ein, die nachstehende Meldung wird angezeigt, wenn das CI-Modul erkannt wird. Warten Sie einen Moment ab, bis die Karte aktiviert ist.

CI-Modul eingesteckt

- 3 Drücken Sie **MENU** und dann **▲▼** zur Anzeige der CI-Informationen.

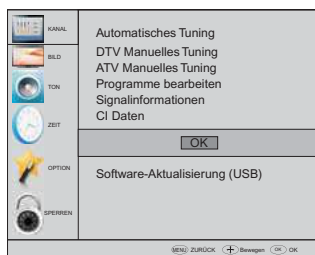

- 4 Detaillierte Informationen zur benutzten CI-Karte werden angezeigt.
- 5 Drücken Sie OK, um das Kartenmenü aufzurufen. Finden Sie detaillierte Anleitungen in der Bedienungsanleitung des Moduls.
- 6 Nach dem Abziehen des Moduls wird die nachstehende Meldung angezeigt.

CI-Modul entfernt

De

03 Fernbedienung

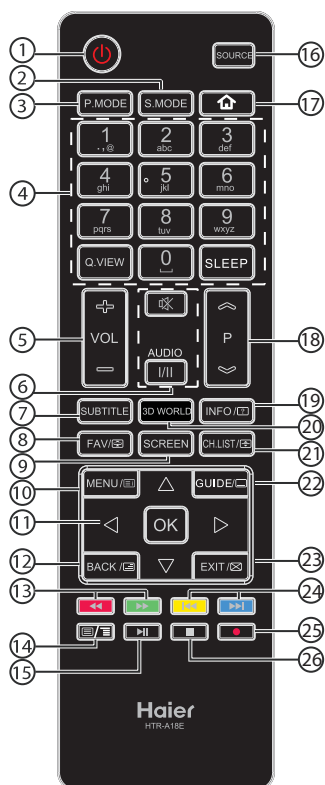

#	Taste	Beschreibung
1	(Ein/Aus)	Fernseher ein- oder ausschalten.
2	S.MODE	Klangmodus wählen.
3	P.MODE	Bildmodus wählen.
4	0-9	Kanalnummer oder Kennwort eingeben.
	Q.VIEW	Rückkehr zum vorherigen Kanal.
	SLEEP	Sleeptimer einstellen.
5	VOL +/-	Lautstärke einstellen.
6	(Stumm)	Ton ein- oder ausschalten.
	AUDIO (I/II)	MONO, Nicam Stereo für ATV-Kanal wählen. Audiosprache für DTV-Kanal einstellen.
7	SUBTITLE	Untertitel ein- oder ausschalten.
8	FAV/	Liste der Favoritenkanäle öffnen. Im Videotextmodus Seite halten (nicht umblättern).

9	SCREEN	Bildformat umschalten.
10	MENU/	Bildschirmenü anzeigen. Im Videotextmodus Index-Seite öffnen.
11		Navigation im Bildschirmenü.
	OK	Auswahl bestätigen.
12	BACK/	Zum vorherigen Bildschirm wechseln. Im Videotextmodus Mischmodus aufrufen.
13	(Rücklauf)	Suchlauf (vorwärts/rückwärts).
	(Vorlauf)	Multimedia-Wiedergabe starten.
14		Im Videotextmodus: Öffnen oder Schließen einer Videotextseite. MHL-Modus: Hauptmenü aufrufen, z. B. APPs.
15	(Wiedergabe/Pause)	Wiedergabe/Pause (Multimedia-Modus).
16	SOURCE	Liste der Eingangsquellen anzeigen.
17		Starten des HDMI2/MHL-Modus.
18		Kanalwahl.
19	INFO/	Anzeige von Kanalinformationen. Videotextmodus: Ausgeblendeten Inhalt anzeigen.
20	3D WORLD	Keine 3D-Unterstützung bei diesen Modellen.
21	CH.LIST/	Kanalliste öffnen. Videotextmodus: Anzeigeposition wechseln (oben, unten, Vollbild).
22	GUIDE/	Elektronische Programmzeitschrift im TV-Modus anzeigen. Videotext-Unterseite aufrufen.
23	EXIT/	Bildschirmenü schließen. Im Videotextmodus Text verbergen.
24	(vorherige)	Vorherige oder nächste Datei wählen.
	(nächste)	
25	(REC)	Aktuelles Programm im DTV-Modus aufzeichnen.
26	(Stopp)	Multimedia-Wiedergabe anhalten.

Batterien in die Fernbedienung einsetzen

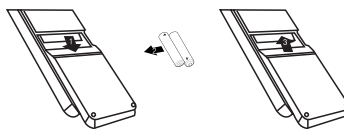



- Öffnen Sie das Batteriefach.
- Setzen Sie 2 AAA 1,5-V-Batterien mit korrekter Polarität ein, so wie im Batteriefach angezeigt.
- Schließen Sie das Batteriefach wieder. Tauschen Sie die Batterien aus, wenn die Reichweite der Fernbedienung nachlässt.

Bitte beachten Sie:

- Benutzen Sie Alkali-Batterien.
- Bei längerer Nichtbenutzung oder wenn die Batterien erschöpft sind, entnehmen Sie sie bitte aus der Fernbedienung.

VIDEOTEXT

Videotext ist ein Informationssystem, das von einigen Sendern übertragen wird und wie eine Zeitung aufgebaut ist. Hier haben Sie ebenfalls Untertitel für Hörgeschädigte (Kabelnetzwerke, Satellitenkanäle usw.).

Drücken Sie:	Sie haben folgende Funktion:
TEXT	Mit dieser Taste rufen Sie den Videotext auf oder Sie verlassen ihn. Eine Liste mit Menüpunkten wird angezeigt. Jede Seite hat eine 3-stellige Nummer. Wird kein Videotext übertragen, so wird die Zahl 100 angezeigt, ansonsten bleibt der Bildschirm leer (verlassen Sie diesen Kanal).
SEITE WÄHLEN  	Mit 0 bis 9 und den Navigationstasten aufwärts/abwärts rufen Sie die Seite auf. Beispiel: Für Seite 120 geben Sie 1-2-0 ein. Die Nummer wird oben links im Bild angezeigt. Zum Aufrufen einer neuen Seite geben Sie die entsprechende Nummer ein. Ist die gewählte Seite nicht vorhanden, so läuft die Seitenzahl weiter.
UNTERSEITEN DIREKT AUFRUFEN 	Die Farbtasten entsprechen den Farbmarkierungen unten auf der Seite und dienen als Schnell Tasten zum Aufrufen. Der farbige Bereich blinkt, wenn die Seite noch nicht zur Verfügung steht.
INDEX	Inhaltsverzeichnis aufrufen (gewöhnlich Seite 100).
SUB PAGE	Einige Seiten haben Unterseiten, die nacheinander angezeigt werden. Mit dieser Taste blättern Sie um oder halten Sie die Unterseite. Die Seitenzahl wird oben links im Bild angezeigt.
HOLD	Mit dieser Taste halten Sie eine Seite, sie wird nicht umgeblättert.
REVEAL	Versteckte Informationen anzeigen oder verbergen (Spielauflösungen).
MIX	Teletext, Programm und Bild gemeinsam anzeigen.
EXIT	Den Teletext verlassen.
GRÖßE	Schriftgröße und Anzeige umschalten.

De

04 BEDIENUNGSHINWEISE

Installation

Der Installationsmodus erscheint nur beim ersten Start des Fernsehers oder nach Zurücksetzen des Fernsehers auf Werkseinstellungen.

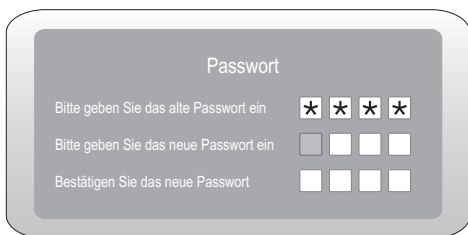
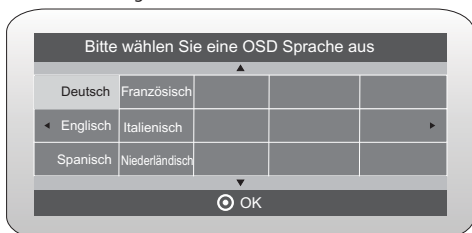

1). Drücken Sie **▲▼** die Tasten, um im Menü zu navigieren und die Einstellungen zu ändern. Drücken Sie die OK Taste, um die Auswahl zu bestätigen. Wählen Sie die gewünschte Sprache aus, in der das Menü angezeigt werden soll und wählen Sie zwischen Zuhause- oder Geschäftsmodus.

Achtung: Das voreingestellte Passwort ist 0000.

HOME- und Shop-Modus

Beim ersten Einschalten des Geräts wird das Ersteinstellungsmenü angezeigt. Nach dem Einstellen der Bildschirmsprache wählen Sie zwischen „Shop-Modus“ und „Home-Modus“. Wird das Einstellungsmenü angezeigt und „Home-Modus“ ist markiert, so drücken Sie **◀▶** zum Einstellen und „OK“ zum Aufrufen des Menüs.

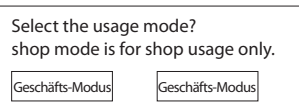

Bei Auswahl von „Shop-Modus“ wird das folgende Menü angezeigt.

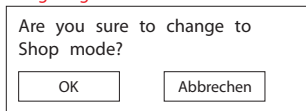

Wählen Sie „OK“, um das nächste Menü aufzurufen.

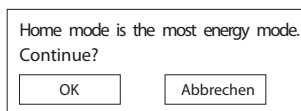

Wählen Sie „Abbrechen“, um in das Ersteinstellungsmenü zurückzukehren; „Home-Modus“ bleibt markiert. Mit Auswahl gelangen Sie in das nächste Menü, hier wählen Sie das Land.

2). Drücken Sie **▲▼** die Tasten, um DVB-T/DVB-C auszuwählen und drücken Sie dann die OK Taste, um zu bestätigen.

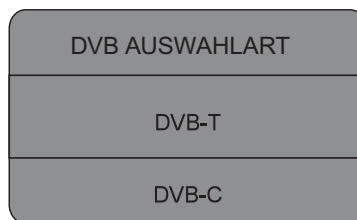

a. Wenn Sie DVB-T ausgewählt haben, wählen Sie im nächsten Schritt den Tuning Typ und das Land aus und drücken Sie dann die OK Taste, um mit dem Suchlauf zu beginnen.



b. Wenn Sie DVB-C ausgewählt haben, konfigurieren Sie im nächsten Schritt das DVB-C System, wie Such-Typ, Frequenz, Netzwerk ID, Symbol (KS/S) und drücken Sie dann die OK Taste. Wählen Sie im Anschluss den Tuning Typ (DTV/ATV) und Ihr Land aus. Bestätigen Sie mit OK, um mit dem Suchlauf zu beginnen.

BEDIENUNGSHINWEISE



5).Kanalsuchlauf beginnt. Dies kann bis zu **einige Minuten** dauern. In der Anzeige sehen Sie den Fortschritt und die Anzahl der gefundenen Kanäle.

6. Wenn Sie den ATV-Suchlauf überspringen möchten, drücken Sie die MENU Taste, um den Suchlauf während des Vorgangs zu unterbrechen. Ein Pop-Up Fenster wird angezeigt, drücken Sie die ◀ Taste, um OK auszuwählen. Gehen Sie dann direkt weiter zum DTV-Suchlauf. Sie können den Schritt wiederholen, wenn Sie auch den DTV-Suchlauf überspringen möchten. Eine Installationserinnerung wird angezeigt, wenn Sie das nächste Mal Ihr Fernsehgerät einschalten.

7. Nachdem der Suchlauf abgeschlossen ist, werden die Kanäle in einer vorgegebenen Reihenfolge angeordnet. Wenn Sie Kanäle überspringen möchten, ändern Sie die voreingestellte Reihenfolge oder nennen Sie die Kanäle um, wählen Sie Programme bearbeiten im Kanalmenü.



1.2) Automatischer Kanalsuchlauf (DVB-C)

1). Drücken Sie die MENU Taste und drücken Sie anschließend die ▲▼ Tasten um das Menü Kanal auszuwählen und drücken Sie dann die OK Taste.

2). Drücken Sie die ▲▼ Tasten, um den Automatischen Suchlauf auszuwählen und drücken Sie dann die OK Taste.

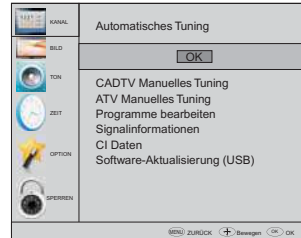

3).Wählen Sie DVB-C aus und bestätigen Sie mit OK.

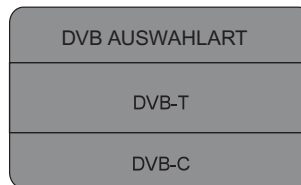

4).Drücken Sie die Tasten ▲▼, um den Such-Typ, Frequenz, Netzwerk ID und Symbol (Ks/S) auszuwählen und drücken Sie die OK Taste zum Bestätigen.



5).Im Tuning Typ Menü drücken Sie die Tasten ◀▶, um ATV, DTV oder DTV + ATV auszuwählen. Drücken Sie die Taste ▼ und drücken Sie dann die Tasten ◀▶▼▲, um das Land auszuwählen in welchem das Fernsehgerät betrieben wird. Drücken Sie die OK Taste, um die Auswahl zu bestätigen.

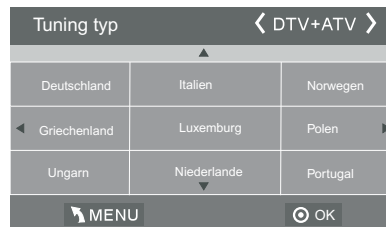

- 6). Kanalsuchlauf beginnt. Dies kann bis zu **einige Minuten** dauern. In der Anzeige sehen Sie den Fortschritt und die Anzahl der gefundenen Kanäle.
- 7). Wenn Sie den ATV-Suchlauf überspringen möchten, drücken Sie die MENU Taste, um den Suchlauf während des Vorgangs zu unterbrechen. Ein Pop-Up Fenster wird angezeigt, drücken Sie die ◀ Taste, um OK auszuwählen. Gehen Sie dann direkt weiter zum DTV-Suchlauf. Sie können den Schritt wiederholen, wenn Sie auch den DTV-Suchlauf überspringen möchten. Eine Installationserinnerung wird angezeigt, wenn Sie das nächste Mal Ihr Fernsehgerät einschalten.
- 8). Nachdem der Suchlauf abgeschlossen ist, werden die Kanäle in einer vorgegebenen Reihenfolge angeordnet. Wenn Sie Kanäle überspringen möchten, ändern Sie die voreingestellte Reihenfolge oder nennen Sie die Kanäle um, wählen Sie Programme bearbeiten im Kanalmenü.

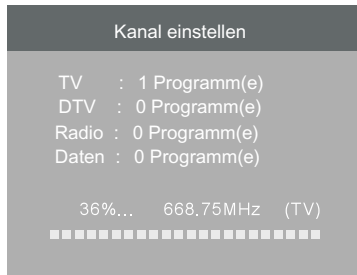

HINWEIS:

Alle Kanäle inklusive ATV, DTV und Radio können gleichzeitig durchsucht werden, wenn der Such-Typ DTV+ATV ist.
 Alle gespeicherten Kanäle gehen nach dem automatischen Suchlauf verloren.
 Nach dem automatischen Suchlauf, springt der Kanal zum ersten DTV-Kanal.

2. 1) DTV Manueller Kanalsuchlauf (DVB-T)

- 1). Drücken Sie die MENU Taste und drücken Sie anschließend die ▲▼ Tasten um das Menü KANAL auszuwählen und drücken Sie dann die OK Taste.
- 2). Drücken Sie die ▲▼ Tasten, um den DTV Manuellen Suchlauf auszuwählen und bestätigen Sie mit OK.

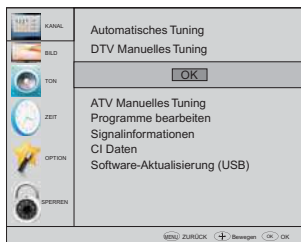

- 3). Der DTV Bildschirm für den manuellen Suchlauf wird angezeigt. Drücken Sie die ◀▶ Tasten, um den gewünschten UHF Kanal auszuwählen und drücken Sie dann die OK Taste, um mit der Suche nach diesem Kanal zu beginnen. Wenn das Signal gefunden wurde, wird das Bild und die Signalstärke auf dem Bildschirm angezeigt.
- 4). Drücken Sie die Taste MENU, um zum Hauptmenü zurückzukehren.
- 5). Drücken Sie die Taste EXIT, um das Menü zu verlassen.



2. 2) DTV Manueller Kanalsuchlauf (DVB-C)

- 1). Drücken Sie die MENU-Taste und drücken Sie dann die ▲▼ Tasten um, das Menü KANAL auszuwählen und drücken Sie dann die OK Taste.
- 2). Drücken Sie die ▲▼ Tasten, um den CADTV Manuellen Suchlauf auszuwählen und bestätigen Sie mit OK.

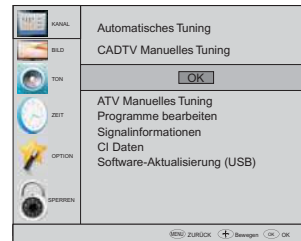

- 3). Der Bildschirm für den CADTV Manuellen Suchlauf wird angezeigt. Drücken Sie die Tasten ▲▼, um folgendes auszuwählen (Frequenz, Symbol (Ks/S), QAM Type QAM16) und drücken Sie dann die OK Taste, um die Suche nach diesem Kanal zu starten. Wenn das Signal gefunden wurde, wird das Bild und die Signalstärke auf dem Bildschirm angezeigt.
- 4). Drücken Sie die Taste MENU, um zum Hauptmenü zurückzukehren.
- 5). Drücken Sie die Taste EXIT, um das Menü zu verlassen.

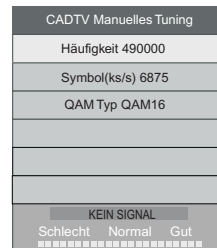

De

BEDIENUNGSHINWEISE

3) ATV Manueller Kanalsuchlauf:

Stellen Sie das Tonsystem zur Suche nach Analogkanälen ein, dann nehmen Sie die Feinabstimmung vor und speichern Sie den gewählten Kanal.

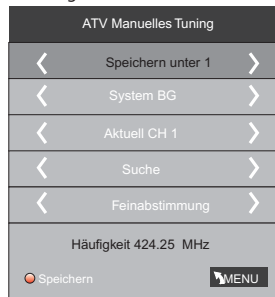

BITTE BEACHTEN SIE:

Drücken Sie die rote Videotexttaste zum Speichern eines manuell gesuchten Kanals.

4). Kanal bearbeiten:

Sie können Kanäle löschen, umbenennen, verschieben, überspringen und als Favoriten hinterlegen.

Löschen

Drücken Sie die rote Taste zum Löschen eines Kanals.

Umbenennen

Sie können nur ATV-Kanäle umbenennen. Navigieren Sie zu dem gewünschten Kanal und drücken Sie die grüne Taste, um den Kanal umzubenennen. Drücken Sie zur Auswahl der Schriftzeichen. Drücken Sie , um zu navigieren.

Drücken Sie MENU, um die Bearbeitung zu beenden und drücken Sie EXIT, um das Menü zu verlassen.

Bitte beachten Sie: ATV-Kanäle können bis zu 5 Schriftzeichen haben.

Verschieben

Mit den Navigationstasten wählen Sie den zu verschiebenden Kanal, dann drücken Sie die gelbe Taste. Mit den Navigationstasten verschieben Sie den Kanal, mit OK bestätigen Sie die neue Position.

Überspringen

Drücken Sie zur Auswahl des Kanals und drücken Sie die blaue Taste, um diesen Kanal zu überspringen. Rechts vom Kanal wird angezeigt. Zur Anzeige des übersprungenen Kanals drücken Sie zunächst wieder die blaue Taste, um die Funktion aufzuheben. Das Symbol erlischt.

Favoriten

Drücken Sie zur Auswahl des Kanals und drücken Sie FAV, damit wird rechts vom Kanal das Symbol angezeigt. Zur Auswahl eines Favoritenkanals drücken Sie FAV. Zum Löschen des Kanals in der Favoritenliste drücken Sie FAV, damit erlischt das Symbol .

Drücken Sie FAV zum Aufrufen Ihrer Favoritenliste.

5). CI-Informationen (optional)

In diesem Menü zeigen Sie die Informationen auf Ihrer CI-Karte an.

2.BILDMENÜ

Das zweite Menü ist das Bildmenü (PICTURE). Hier stellen Sie Kontrast, Helligkeit usw. ein.

Mit OK bestätigen Sie Ihre Einstellung.

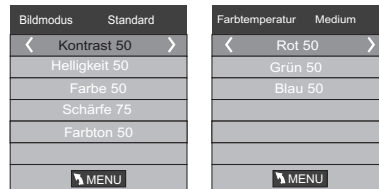

BITTE BEACHTEN SIE:

- 1). Tint (Hautfarbe) haben Sie nur für das NTSC-System.
- 2). Ihnen stehen vier Farbtemperaturen (Color Temperature) zur Verfügung: mittel (medium), warm, kühl (cool) und benutzerdefiniert (user).
- 3). Die Option Bildschirm (Screen) steht Ihnen nur im PC-Modus zur Verfügung, hier stellen Sie die horizontale und vertikale Position, Größe und Phase ein.

3.TONMENÜ

Das dritte Menü ist das Tonmenü (SOUND).

Hier stellen Sie die Klangeffekte wie Höhen, Bässe, Balance usw. ein.

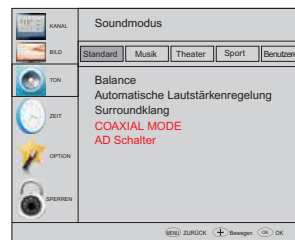

Bitte beachten Sie:

Automatische Lautstärkenregelung (Auto Volume) steht Ihnen nur zur Verfügung, wenn die Lautstärke des Eingangssignals zu hoch oder das Signal verzerrt ist.

4.ZEITMENÜ

Das vierte Menü ist das Zeitmenü (TIME). Hier stellen Sie Uhrzeit, Ein- und Ausschaltzeit, SleepTimer usw. ein.

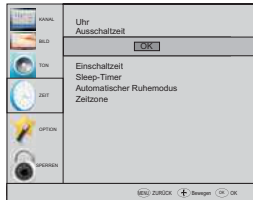

BITTE BEACHTEN SIE:

Der Fernseher schaltet sich automatisch aus, wenn für 15 Minuten kein Signal eingeht, sofern Auto Sleep aktiviert ist. Die Uhrzeit kann über den DTV-Kanal automatisch eingestellt werden.

5.EINSTELLUNGSMENÜ

Das fünfte Menü ist das Einstellungsmenü (OPTION). Hier stellen Sie die **OSD Spracheinstellung**, Audio- und Untertitelsprache usw. ein.

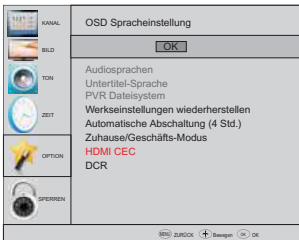

1. Wenn nach 4 Stunden nach dem Einschalten an dem TV Gerät keine Änderungen vorgenommen wurden, d.h. es wurde kein Kanal gewechselt oder keine Lautstärke geregelt, schaltet sich das Gerät automatisch in den Ruhemodus. Ein Informations-Fenster erscheint auf dem Bildschirm.

Sekunden bis zur automatischen Abschaltung
Bitte drücken Sie eine beliebige Taste zum Abbrechen

Nach 150 Sekunden schaltet das Fernsehgerät automatisch in den Ruhemodus um. Um das automatische Abschalten zu verhindern, drücken Sie irgendeine Taste auf der Fernbedienung.

2. Um die automatische Abschaltung zu deaktivieren, wählen Sie die Automatische Abschaltung (4h) im Optionsmenü aus und drücken Sie die OK Taste. Eine Info-Nachricht erscheint „Are you sure you want to enable automatic powerdown?“ (Sind Sie sicher, dass die automatische Abschaltung aktiviert sein soll?) Drücken Sie auf die rechte Pfeiltaste und wählen Sie Nein (NO) aus.

Der TV Bildschirm kehrt zum Optionsmenü zurück und die Option automatisches Abschalten (4h) wird angezeigt. Automatische Abschaltung (4h) AUS Automatic power-down(4H) OFF Um zum automatischen Abschalten nach 4 Stunden zurückzukehren, wiederholen Sie den oben beschriebenen Vorgang, nur dass Sie die linke Pfeiltaste drücken, um JA (YES) auszuwählen.

Im Menü PVR-Dateisystem (PVR File System) stellen Sie das USB-Laufwerk für die PVR-Aufnahme ein.

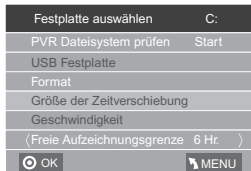

BITTE BEACHTEN SIE:

Mit Zurücksetzen auf Werkseinstellung (Restore Factory Default) werden alle Kanäle und das Passwort gelöscht.

6.SPERRMENÜ

Das sechste Menü ist das Sperrenmenü (LOCK). Hier sperren Sie das System, stellen Sie das Passwort ein, blockieren Sie Programme und stellen Sie die Kindersicherung ein. Nach Aktivierung der Sperre können Sie den Kanal nicht mehr auswählen.

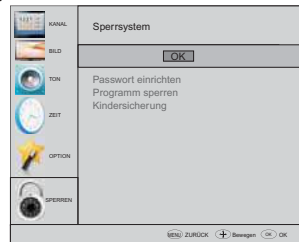

BITTE BEACHTEN SIE:

Das Standardpasswort lautet 0000. Sollten Sie Ihr Passwort einmal vergessen, so benutzen Sie das Superpasswort 9443. Kanal blockieren (Block Program): Drücken Sie ▲▼ zur Auswahl des Kanals, dann drücken Sie die grüne Taste zur Blockierung. Zum Entsperren rufen Sie das Hauptmenü auf, geben Sie das Passwort ein und drücken Sie die grüne Taste erneut.

Kindersicherung (Parental Guidance): Drücken Sie ◀▶ zur Auswahl der Bewertungsstufe.

7.EPG-Menü (Elektronische Programmzeitschrift)

Das EPG-Menü dient der Anzeige der Programmvorschau für DTV- und Radiokanäle des Tages. **Zum Aufrufen des EPG-Menüs die GUIDE-Taste drücken. Es erscheint das folgende Menü:**



1. **INFO**

Mit **INFO** wählen Sie den Kanal, Drücken Sie **INFO**, um die Programminformationen zu markieren.

2. **Planung**

Drücken Sie die gelbe Taste, um die Planungsliste (Schedule) anzuzeigen, drücken Sie ▲▼ zur Auswahl der Liste und drücken Sie die rote Taste **löschen** zum Löschen der Planungsliste.

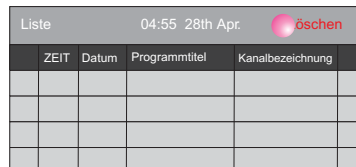

De

BEDIENUNGSHINWEISE

3. Aufnahme

Drücken Sie die rote Taste, um die Aufnahme des Programms einzustellen.

4. Erinnerung

Drücken Sie die blaue Taste und stellen Sie eine Erinnerungszeit ein. Der Fernseher schaltet dann automatisch auf das gewählte Programm um.

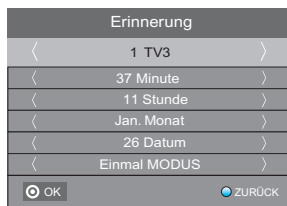

8.PVR-Funktion

1.Vorbereitung der Aufnahme

Die Aufnahme- und Time-Shift-Funktion funktionieren nur bei digitalem Fernsehempfang (DVB-T, -C oder S2). Rufen Sie im Optionsmenü PVR-Dateisystem (PVR File System) auf, hier wählen Sie „Prüfe PVR-Dateisystem“ (Check PVR File System). Drücken Sie OK, bis „Prüfung läuft“ (Checking) zu „Prüfung erfolgreich“ (Success) umschaltet.

Bitte beachten Sie: Überprüfen Sie den Punkt Geschwindigkeit (Speed). Bei Einstellung auf „HD Support“ steht Ihnen das USB-Speichermedium für TimeShift und Aufnahme zur Verfügung. Anderenfalls formatieren Sie bitte das Gerät. Das „Freie Aufnahmelimit“ (Free Record Limit) ist standardgemäß auf 6 Stunden eingestellt, sofern die Speicherkapazität ausreichend ist. Anderenfalls ist die Aufnahmezeit kürzer. Während der Überprüfung gemäß „Prüfe PVR-Dateisystem“ (Check PVR File System) drücken Sie bitte keine weiteren Tasten.

Die Eingaben müssen im TV PVR System vorgenommen werden. Es kann nur auf demselben Fernsehgerät abgespielt werden und nicht auf irgendeinem anderen Gerät (Computer, DVD, usw.), das nicht mit dem .TS-Datei Format kompatibel ist.

Bitte beachten Sie, das Fernsehgerät wird Sie für die Aufnahme auffordern, das angeschlossene USB-Gerät vorher zu formatieren, um die Aufzeichnung abspeichern zu können.

WARNUNG WENN SIE FORMATIEREN GEHEN DIE DATEIEN UND INFORMATIONEN, DIE AUF DEM EXTERNEN USB GERÄT GESPEICHERT SIND, VERLOREN.

AUF DEM GERÄT SPEICHERN.

Das USB Dateisystem begrenzt die Größe der Speichergröße.

Dateisystem NTFS bis zu 2TB

FAT32 mit bis zu 192GB

FAT16 mit bis zu 2GB

Rufen Sie das PVR-Dateisystem wie unten beschrieben vom Einstellungsmenü aus auf.

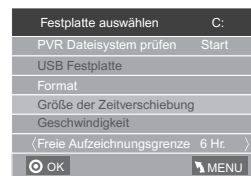
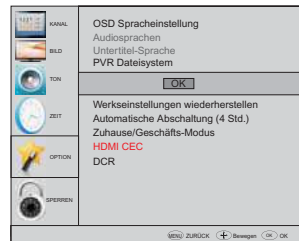

Laufwerk wählen (Select Disk): Wählen Sie das Laufwerk zur Aufnahme.

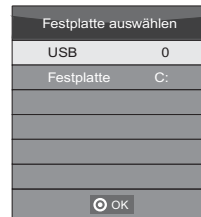

Prüfe PVR-Dateisystem (Check PVR File System): Vergewissern Sie sich, dass das PVR-Dateisystem richtig konfiguriert ist.

Format:

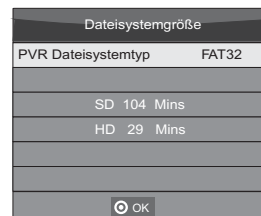
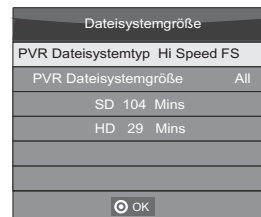

(Wir empfehlen, das Gerät mit „High Speed FS“ zu formatieren, wodurch sich die Aufnahme beschleunigt.)

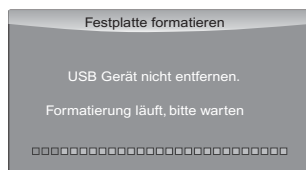

Nach Beendigung der Formatierung erhalten Sie nachstehendes Menü:

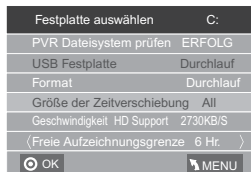
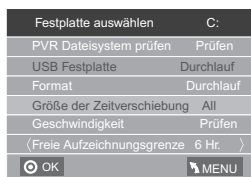

Bei Auswahl von „Hi Speed FS“ können Sie die TimeShift-Größe einstellen:

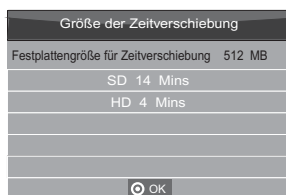

2. Programm aufzeichnen

Während der DTV-Wiedergabe wählen Sie den gewünschten Kanal, dann drücken Sie „● Aufnahme“ (Record) zur Anzeige des Aufnahmemenüs. Drücken Sie erneut „● Aufnahme“ (Record). Das Aufnahmemenü erlischt und „REC“ wird oben links im Bild angezeigt. Das Symbol erlischt, nachdem Sie die Stopptaste drücken und damit die Aufnahme stoppen.

3. Aufnahme wiedergeben

Das auf dem USB-Gerät aufgezeichnete Programm wird im Ordner „_MSTPVR“ auf dem Gerät gespeichert.

1. Die USB-Speichergröße kann zwischen 128MB und 500GB liegen, aber für den praktischen Gebrauch wird eine Größe von 2GB bis 500GB empfohlen.
2. Videos erscheinen gepixelt, wenn die Video Bitrate zu gering ist. Dies kann verursacht werden, wenn ein USB Verlängerungskabel verwendet wird, anstatt das USB-Gerät direkt am Fernsehgerät anzuschließen.
3. Nicht alle USB-Geräte sind kompatibel.

Im Folgenden finden Sie eine Liste der empfohlenen USB Festplatten.

Modelle die nicht unten aufgelistet sind, können kompatibel sein, aber es wird keine Garantie für deren Funktion übernommen.

De

9. TimeShift-Funktion

Vorbereitung der Aufnahme

Mit dieser Funktion können Sie das aktuelle Programm unterbrechen und auf einem USB-Speichermedium zwischenspeichern. Sie können die Sendung zu einem späteren Zeitpunkt weitersehen. Die Wiedergabe startet zeitversetzt, ab der Unterbrechung.

BITTE BEACHTEN SIE:

- Das USB 2.0 Speichermedium muss formatiert sein. Erstellen Sie vor der Formatierung Sicherungskopien, da alle Daten von dem USB-Gerät gelöscht werden. Die TimeShift-Funktion wird bei Analogsendern (ATV) nicht unterstützt.

USB-Laufwerk formatieren

Wählen Sie die Formatierung des USB-Speichermediums und ordnen Sie den Speicherplatz für die TimeShift-Funktion zu.

BITTE BEACHTEN SIE:

- Die Formatierung dauert etwa 2 Minuten. Schalten Sie das Gerät während dieses Zeitraums nicht aus und trennen Sie das USB-Speichermedium nicht vom Fernseher.
- Während der Formatierung wird für das USB-Speichermedium ein Geschwindigkeitstest durchgeführt. Schlägt dieser fehl, so kann das USB-Speichermedium nicht für die TimeShift-Funktion benutzt werden.

Unterbrochenes DTV-Programm auf USB-Gerät zwischenspeichern

1. Im DTV-Modus schließen Sie das USB-Speichermedium am USB-Port seitlich am Fernseher an.
2. Drücken Sie **Wiedergabe/Pause (15)**, um die TimeShift-Funktion zu starten. Das Fernsehprogramm wird angehalten. Das TimeShift-Menü wird angezeigt und die Sendung zeitversetzt aufgenommen.
3. Drücken Sie **STOPP (26)**, um die TimeShift-Funktion zu beenden und die zeitversetzte Wiedergabe zu starten.



BITTE BEACHTEN SIE:

- Ziehen Sie das USB-Speichermedium während der aktivierten TimeShift-Funktion nicht ab.
- 4 GB Speicher puffern ca. 140 Minuten.

Limitierungen der TimeShift-Funktion:

1. Bei aktivierter TimeShift-Funktion stehen Ihnen nur WIEDERGABE/PAUSE/STOPP/VORLAUF/RÜCKLAUF/VOL+ /VOL-/MUTE sowie einige allgemeine Funktionstasten (OK/EXIT/Navigation) zur Verfügung.

2. Die Videowiedergabe ist nicht gleichmäßig und kann springen, falls die USB-Aufnahmegeschwindigkeit nicht den Mindestanforderungen entspricht.

3. Ziehen Sie das USB-Speichermedium nicht ab, schalten Sie das Gerät während der TimeShift-Funktion nicht aus. Bei Verlust des Signals schaltet sich das Gerät aus.

4. Ändern Sie während der TimeShift-Funktion nicht die Signalquelle.

5. Schalten Sie nicht schnell zwischen WIEDERGABE/PAUSE/VORLAUF/RÜCKLAUF um.

6. Das Video kann verpixeln, falls die Bitrate zu niedrig eingestellt ist.

7. Nicht alle USB-Speichermedien sind kompatibel. Das USB-Laufwerk sollte < 500 mA haben. Nachstehende Liste mit empfohlenen USB-Laufwerken. Nicht aufgeführte Modelle sind möglicherweise kompatibel, das ist jedoch nicht garantiert.

- SanDisk Extreme® Contour™ USB Flash Drive - 8GB SDCZ8-8192-E75
- SanDisk Extreme® Contour™ USB Flash Drive - 16GB SDCZ8-016G-A75
- Kingston DataTraveler 410 USB 2. 0 Flash Drive - 8GB DT410/8GB
- Kingston DataTraveler 410 USB 2. 0 Flash Drive - 16GB DT410/16GB
- OCZ Technology Rally2 USB 2. 0 Flash Drive - 4GB OCZUSBR2DC-4GB
- OCZ Technology ATV USB 2. 0 Flash Drive - 8GB OCZUSBATV-8GB
- OCZ Technology Rally2 USB 2. 0 Flash Drive - 8GB OCZUSBR2DC-8GB
- SAMSUNG-HM500JI-500G

8. Diese Funktion gilt nicht für alle digitalen Fernsehprogramme, wie verschlüsselte oder reine Audiokanäle.

De

10.USB-Media-Player

Drücken Sie die SOURCE-Taste (Eingangsquellen) auf Ihrer Fernbedienung um die Signalquellen anzuzeigen und wählen Sie „USB“ aus. Drücken Sie dann OK, um das USB-Menü aufzurufen.



Ein USB-Speichermedium muss angeschlossen sein. Wählen Sie zwischen Foto, Musik, Film und Text. Nutzen Sie die ◀▶Tasten zur Auswahl des Mediums und bestätigen mit OK.



Drücken Sie ◀▶ zur Auswahl des Laufwerks, dann drücken Sie OK zur Anzeige der Mediendateien und Ordner. Mit „Zurück“ (Return) kehren Sie zur Medienauswahl zurück.



Wählen Sie mit ◀▶ oder ▲▼ die gewünschte Datei aus. Das Vorschaufenster wird angezeigt. Drücken Sie ▶ um die Datei im Vollbildmodus wiederzugeben. Während der Wiedergabe (Foto, Film oder Text) drücken Sie OK oder INFO zur Anzeige der Steuerungsleiste.

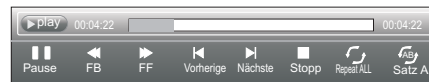

Drücken Sie ◀▶ zur Auswahl der Funktion und OK zur Bestätigung.

Drücken Sie ▼ oder EXIT auf Ihrer Fernbedienung um die Steuerleiste zu verlassen. (Außer bei Musik.)

BITTE BEACHTEN SIE:

Sie können den Audiotrack oder das Programm während der Videowiedergabe einstellen. Mit Info oder OK zeigen Sie das Infomenü an.

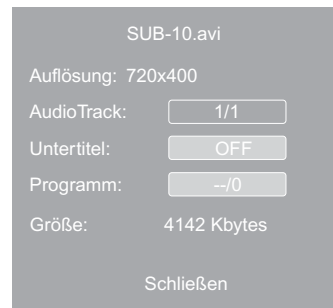

USB Wiedergabe wird unterstützt für folgende Bildformate :

- JPEG (JPEG Format, Dateien mit der Endung ".jpg")
- BMP (Dateien mit der Endung ".bmp")
- PNG (Dateien mit der Endung ".png")

USB Wiedergabe wird unterstützt für folgende Audioformate:

- MP3 (Dateien mit der Endung ".mp3")

USB Wiedergabe wird unterstützt für folgende Textformate:

- TXT (Dateien mit der Endung ".txt")

USB Wiedergabe wird unterstützt für folgende Videoformate:

- TS (MPEG2 & H.264)

11. Hotel-Modus:

Um in den Hotel-Modus zu gelangen, geben Sie bitte die folgenden Tastenkombinationen auf Ihrer Fernbedienung ein: Drücken Sie erst „Source“ und geben auf dem Ziffernfeld „1001“ ein.

HOTEL MENÜ	
Hotelmodusbetrieb	Aus
Bedienfeldsperrung	Aus
Max. Lautstärke	100
Start Quelle	Aus
Start Kanal	–
Menüanzeige einrichten	Ja
Quelländerung eingeben	Ja
Auf USB Festplatte speichern	
Laden...	
Standardlautstärke	0

Hotelmodusbetrieb: Hier können Sie den Hotel-Modus aktivieren oder deaktivieren. Wenn der Hotel-Modus aktiviert ist, sind die nachfolgenden Funktionen für den Nutzer nicht verfügbar.

- Automatischer Kanalsuchlauf
- Farbtemperatur
- Ton-Balance
- Tonmodus
- Automatische Lautstärkenregelung
- Manueller Kanalsuchlauf
- Uhrzeit

Tastenfeld-Sperre: Wird diese Funktion auf „Ein“ geschaltet, lässt sich das Tastenfeld nicht mehr bedienen.

Max. Lautstärke: Die Einstellung maximale Lautstärke ist begrenzt. Damit können Sie den maximalen Lautstärkepegel einstellen.

Standardquelle: Voreinstellung der Signalquelle möglich. Bitte wählen Sie mittels der Pfeile ◀▶ zwischen: TV, AV, Komponenten, VGA, HDMI, um die gewünschte Quelle auszuwählen.

Standardprogramm: Im TV-Modus können Sie eine Kanalnummer voreinstellen. Bitte wählen Sie mittels der Pfeile ◀▶ die gewünschte Kanalnummer aus.

Menüanzeige: Sie können den Menüaufruf für den Nutzer sperren, indem Sie diese Option auf „Aus“ stellen.

Signalquellen-Sperre: Sie können mit dieser Einstellung verhindern, dass der Nutzer die Signalquelle wechselt, indem Sie die Option auf „Aus“ stellen.

TV-Daten auf USB: Speichern Sie mit dieser Funktion die TV-Einstellungen auf einem USB-Gerät ab. (Name der Backup Datei: Database.bin)

USB-Daten auf TV: Übertragen Sie die auf dem USB-Gerät gespeicherten TV-Einstellungen auf einen Fernseher. Der Fernseher vollzieht einen Neustart nach abgeschlossenem Datentransfer.

Standardlautstärke: Mit dieser Funktion lässt sich mittels der Pfeile ◀▶ die gewünschte Lautstärke voreinstellen.

De

12. Hinweise für MHL-Benutzer:



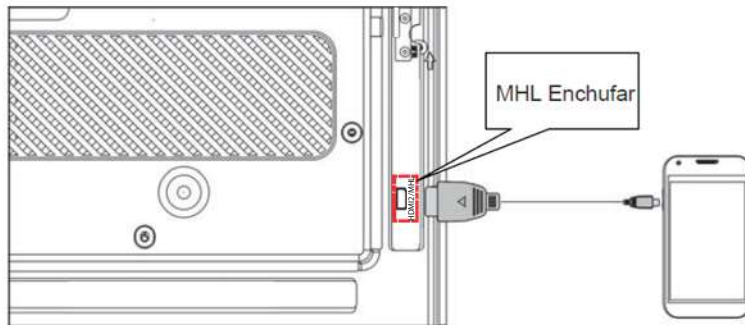













- 1: TV einschalten und Telefon aktivieren.
- 2: MHL-Kabel mit dem MHL-Anschluss des TV verbinden.
- 3: Das andere Ende des MHL-Kabels mit dem Mini-USB-Anschluss des Mobiltelefons verbinden.

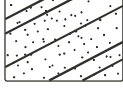

Beim Anschließen des MHL-Kabels an Samsung GALAXY SIII bzw. GALAXY NOTE II verwenden Sie bitte den passenden Inverter für diese Geräte. Geräte anderer Hersteller können über ein MHL-Kabel direkt angeschlossen werden.

- 4: Drücken Sie „“ auf der Fernbedienung, um den TV in den MHL-Modus zu schalten.
Wenn Ihr Telefon über die MHL-Funktion verfügt, wird auf dem TV-Bildschirm das Bild Ihres Mobilgeräts angezeigt. Anderenfalls erscheint die Aufforderung, ein Gerät mit MHL-Unterstützung anzuschließen.
Bei erfolgreicher MHL-Verbindung können Sie Ihr Mobiltelefon über die Fernbedienung des TV steuern. Dabei hängen die zu Verfügung stehenden Funktionen vom Typ des Mobiltelefons ab.
Sobald Fernseher und Telefon über MHL erfolgreich verbunden wurden, können Sie die ganze Vielfalt des Internets über Ihren Fernseher abrufen.
- 5: Eine Liste der MHL-zertifizierten Mobiltelefone finden Sie unter folgendem Link:
<http://www.mhlconsortium.org/productlist/mobile-devices/>
- 6: Auch andere Geräte mit MHL-Funktion werden unterstützt.
- 7: Dieses Produkt ist MHL-zertifiziert. Wenn Probleme bei der Verwendung von MHL auftreten, wenden Sie sich bitte an den Hersteller Ihres Mobiltelefons.

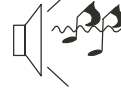
05 Störungserkennung

Problem		Überprüfen	
Bild	Ton		
 verschneit	 gestört	Antennenposition, -ausrichtung oder -anschluss	
 Schatten	 normaler Ton	Antennenposition, -ausrichtung oder -anschluss	
 Störungen	 gestört	Elektronische Geräte, Fahrzeug/Motorrad Neonlicht können den Empfang stören	
 normales Bild	 stummgeschaltet	Lautstärke (stummgeschaltet oder Audioanschlüsse nicht korrekt)	
 kein Bild	 stummgeschaltet	Kein Netzanschluss, Gerät ausgeschaltet, Kontrast und Helligkeit/Lautstärke einstellen. Drücken Sie STANDBY auf der Fernbedienung.	
 keine Farbe	 normaler Ton	Farbe im Bildmodus überprüfen	
 Bild verschwindet	 normaler Ton oder leise	Kanal neu konfigurieren	
 keine Farbe	 gestört	Schlechtes TV-Signal	
 Sie sehen einen schwarzen Balken oben und unten.	 normaler Ton	Zoom-Ansicht ändern	

De

Fehlerbehebung

<p>Mein Fernseher zeigt nicht das Bild auf meinem Laptop/PC, wenn er eingeschaltet ist.</p>	<p>Wenn mit einem VGA-Stecker (der blaue 15-polige Stecker auf Ihrem PC oder Laptop) angeschlossen sind, benötigen die meisten PCs und Laptops, dass Sie einige Tasten auf Ihrer Tastatur drücken, um ein Bild auf einem Fernseher oder einem anderen externen Display zu bekommen. Dies ist normalerweise die F7 (Dell) oder F4 (HP / Samsung) oder F5 (Toshiba). Auf Laptops müssen Sie die "Fn"-Taste zur gleichen Zeit wie die "F"-Taste drücken.</p>
<p>Ich habe meinen PC/Laptop an den Fernseher angeschlossen und empfangen ein Bild, aber keinen Ton. Warum?</p>	<p>Das VGA-Kabel überträgt nur die Video- oder Bildinformationen. Sie müssen ein separates Kabel anschließen, das mit dem Kopfhöreranschluss (3,5mm Klinke) auf Ihrem PC/Laptop und mit der 3,5m (PC Audio-IN) Buchse auf Ihrem Fernseher verbunden ist. Sie müssen den "PC" auswählen, indem Sie die Source-Taste auf Ihrer Fernbedienung verwenden. Alternativ schließen Sie Ihren PC/Laptop mit einem HDMI-Kabel an, wenn Ihr PC/Laptop einen HDMI-Anschluss hat. HDMI ist sowohl Audio als auch Video.</p>
<p>Das Bild hat keine automatische Größenanpassung beim Senderwechsel.</p>	<p>Prüfen Sie, ob das Fernsehbild-Seitenverhältnis auf 'Auto' auf allen Eingängen ATV, DTV, SCART, HDMI 1, 2 usw. eingestellt ist. Um das Seitenverhältnis (Auto, 4:3 oder 16:9) einzustellen, drücken Sie die Taste Source, beginnend bei ATV, und wiederholen Sie die unten aufgeführte Reihenfolge für alle Eingangsquellen ATV, DTV, SCART, HDMI 1 und 2, da jede Eingangsquelle separat gesteuert wird. Drücken Sie die Fernseher-Menütaste. Drücken Sie Pfeil nach rechts, um auf Bild-Untermenü zuzugreifen. Drücken Sie Pfeil nach unten, um Bildformat zu wählen. Wählen Sie Auto. Drücken Sie Ende. Wiederholen Sie dies für alle Eingangsquellen.</p>
<p>Ich habe gerade an einen DVD-Player oder einen anderen Artikel in meinem Fernseher angeschlossen, und er funktioniert nicht.</p>	<p>Dies gilt für jeden Artikel der Geräte, die an den Fernseher angeschlossen sind. 1.Schalten Sie sowohl den Fernseher als auch DVD-Player aus (ziehen Sie den Stecker aus der Steckdose, kein Bereitschaftsmodus). 2.Schalten Sie alle Geräte aus, die an die SCART-Buchse angeschlossen sind. 3.Trennen Sie den SCART-Stecker von dem Fernseher. 4.Schließen Sie an und schalten Sie den Fernseher ein. 5.Schließen Sie an und schalten Sie den DVD-Player ein. 6.Wählen Sie HDMI aus dem Source-Menü. 7.Drücken Sie Wiedergabe auf dem DVD-Player und prüfen Sie, ob die Filme ordnungsgemäß wiedergegeben werden. HINWEIS: Die SCART-Buchse hat Priorität über HDMI, und es ist wichtig, dass die Geräte AUSGESCHALTET sind, die an die SCART-Buchse auf dem Fernseher angeschlossen sind (nicht im Bereitschaftsmodus). Bitte befolgen Sie diese Informationen. Wenn die Anzeige funktioniert, und der DVD-Player funktioniert, ist der Fernseher OK und ein bisschen verwirrt. Wahrscheinlich wurden die HDMI-Stecker entfernt und wieder eingesteckt, wenn das Fernsehgerät eingeschaltet ist. Entfernen oder schließen Sie niemals die HDMI-Kabel oder ein beliebiges Digitalgerät an das eingeschaltete Gerät an. Schalten Sie immer alle Geräte aus, wenn ein beliebiges Digitalgerät entfernt oder angeschlossen wird.</p>

Problembehandlung bei dem Digitalfernsehen und möglich Lösungen

Bild zerlegt sich in Pixel

Ein typisches Beispiel für ein Empfangsproblem stellt das **Auseinanderbrechen von Bildern** (Pixilation) oder das Einfrieren der Bilder dar, manchmal gibt es **Klick- oder quietschende Geräusche** oder der Ton **fällt aus** oder es gibt gar **KEINEN Empfang**. Ihr Bild kann in Pixel aufgrund des digitalen Videosignalausfalls brechen. Die Signalausfälle können entweder wegen der Probleme mit schwachen Signalen (siehe TV-Antennen) auftreten, oder wenn Sie per Kabel mit einem schwachen Kabel-Signal verbunden sind. Wenn das Problem schwacher Signale auftritt, verwenden Sie einen Verstärker, um das Signal zu verstärken. Ein Kabel-Techniker kann Ihnen bei der Installation eines Inline-Verstärkers oder Vorverstärkers helfen. Dies wird Ihre Signalstärke steigern und das Pixel-Problem lösen.

Wenn Sie Ihr TV-Signal über Satellit empfangen, prüfen Sie, ob sich Ihre Schüssel nach starkem Wind bewegt wurde, oder ob das Signal durch Bäume blockiert wurde. Bäume können ein Problem verursachen, da sich das TV-Signal je nachdem ändern kann, ob ein Baum zwischen dem Satellitenschüssel und dem Satellit ohne Laub oder dicht belaubt ist.

Fehlende Kanäle

Vielleicht stellen Sie fest, dass es **Kanäle fehlen**, oder dass Sie die Kanäle aus der falschen Region empfangen. Manchmal **funktionieren die interaktiven Dienste (rote Taste) nicht**. Dies wird durch ein schwaches Signal verursacht, siehe TV-Antennen.

TV-Antennen

Digitales terrestrisches Fernsehen (DVB-T) kommt zu Ihrem Fernsehgerät über eine Antenne; eine alte Antenne, die für analoges Fernsehen gut war, braucht eventuell eine Aktualisierung für digitales Fernsehen. Wenn Sie immer einige, aber nicht alle der digitalen Kanäle auf DTV (DVB-T) erhalten, zum Beispiel, Sie erhalten BBC1, BBC2, Kanal 4, aber nicht ITV oder Kanal 5, liegt dies meistens daran, dass die Antenne ein schmaler Bandtyp ist, und muss mit einem breiten Bandtyp gewechselt werden.

Fehlerhafte Leitungen und Kabel

Überprüfen Sie Ihren Fernseher. Sind die Leitungen auf der Rückseite - an das Netz, die Antenne, die Set-Top-Box, den Video- oder DVD-Player oder Recorder richtig angeschlossen? SCART-Kabel sind dafür bekannt, dass sie sich mit der Zeit lockern und sowohl zu Audio- als auch Video-(Bild)-Problemen führen. Entweder linkes oder rechtes oder beide Audios fehlen, und die Farben sehen arm oder schlammig aus. Stecken Sie den Scart-Stecker fest ein, dies soll das Problem beheben.

HDMI-Stecker müssen fest eingesteckt werden; es ist nur der letzte Millimeter, der die Kontakte knüpft. Typischerweise soll das schwarze Plastikteil des HDMI-Steckers sehr nahe dem Fernseher-Körper oder der Komponente sein oder ihn/sie berühren. Beim Einstecken der beliebigen HDMI-Kabel können Probleme auftreten, falls die HDMI-Kabel eingesteckt werden, wenn der Fernseher oder andere Komponente eingeschaltet ist. Schalten Sie immer sowohl den Fernseher als auch die Komponente aus, die Sie einstecken möchten. Wenn Sie die Stecker und Steckdosen überprüft haben, schalten Sie den Fernseher und alles, was Sie an den Fernseher angeschlossen haben, aus, und dann schalten Sie sie wieder ein.

Ich habe meinen PC an den Fernseher angeschlossen. Es gibt keinen Ton.

Wenn Sie Ihren PC oder Laptop an den Fernseher über ein VGA (15 Pin D-Sub)-Kabel anschließen, und es gibt kein Audio, müssen Sie ein separates Audio-Kabel aus dem PC oder Laptop an den Fernseher anschließen.

Unnatürliche Farben und Hautfarben

Unnatürliche Hauttöne und andere Farben könnten noch ein anderes Problem auch in einem neuen HDTV darstellen. Dies geschieht aufgrund der Fernsehbildeinstellungen, die für die Umgebung eines Ausstellungsraums optimiert werden. Sie werden dieses Problem beheben, indem Sie den Bildmodus in den natürlichen Modus im Bildmenü ändern. Für mehr Präzision nehmen Sie eine manuelle Einstellung der Farben-, Kontrast- und Helligkeit-Optionen im Bildmenü vor.

Weißer Umriss

Weißer Ränder um Objekte und Personen erscheinen in der Regel, wenn die Fernsehschärfe auf sehr hoch eingestellt ist, oder wenn Ihr Fernsehgerät verwendet eine Verarbeitungstechnologie der Kantenschärfung verwendet. Gehen Sie zum Bildmenü und passen Sie die Schärfe an, bis die weiße Umrandung verschwindet. Wenn die Kantenschärfung aktiviert ist, versuchen Sie es, mit dem Service-Menü zu deaktivieren.

Video flackert

Zeitweise könnte das Video flackern. Wenn dies der Fall ist, überprüfen Sie, ob das Signal stark genug ist. Wenn das Signal stark ist, liegt das Problem bei dem Kabelnetzbetreiber. Wenn die Signalstärke zu schwach ist, versuchen Sie, die Signalstärke mit Hilfe eines Verstärkers zu steigern.

Kein Vollbild auf dem Bildschirm

Beim Anschluss eines PCs oder Laptops an den Fernseher, füllt das Bild möglicherweise nicht den gesamten Bildschirm aus. Überprüfen Sie die Displayeinstellungen auf Ihrem PC oder Laptop (Windows > Start > Systemsteuerung > Darstellung und Anpassung > Displayeinstellungen) und wählen Sie die beste Auflösung. Wählen Sie auf Ihrem Fernseher: TV-Menü > Bild > Einstellungen, und dann versuchen Sie AUTO, ZOOM1 oder ZOOM2 für die beste Anzeige.

USB-Anschluss

Der USB-Anschluss funktioniert mit *.jpg (Foto)- und *.mp3 (Musik)-Dateien. Bitte beachten Sie, dass der Fernseher das iPhone oder den iPod von Apple, die an den USB-Anschluss des Fernsehers angeschlossen sind, nicht erkennt. Der Fernseher kann andere Dateien wiedergeben, aber aufgrund der vielen verschiedenen Dateiformate, gibt es keine Garantie, dass diese anderen Dateiformate funktionieren.

De

Spezifikationen

06 Spezifikationen

39" Full HD 1080p Digitaler LED LCD-Fernseher

Bildqualität:	FULL HD Integriert digital. Bildschirmdiagonale: 99 cm Auflösung 1920x1080 Pixel 50 Hz.
DTV-Tuner Decoder	DVB-T, DVB-C 16/32/64/128/256 QAM Modulation MPEG2, MPEG4, H.264
Anschlüsse:	3 x HDMI/1 x MHL. 1 x SCART. PC-Eingang. Komponenten Video. Komposit. 1 x USB-Port. 1 x Kopfhörerbuchse. 1 x KOAXIAL . Unterstützte Systeme: PAL+ SECAM Kanalspeicher: 510 (DTV), 100 (ATV) TV (RF): 75 Ω asymmetrisch AV Videoeingang: 75 Ω, 1 V-P, RCA AV Audioeingang: 20 kΩ, 500 mV RMS YPbPr/HDMI Videoeingang: 480i, 480p, 576i, 576p, 720p, 1080i, 1080p
Klangqualität:	NICAM Stereo. 2 x 10 Watt RMS Ausgangsleistung.
Leistungsaufnahme Stand-by	≤0.50W
Digitale Funktionen:	Digital interaktiv. Digitaltext. Digital Video Broadcasting (DVB) Untertitel verfügbar. Automatische Installation. Automatische Kanalsuche. Elektronische Fernsehzeitschrift. 7 Tage Elektronische Fernsehzeitschrift (EPG). Top up TV-kompatibel. CI-Schacht. Audiobeschreibung kompatibel.
Zusätzliche Funktionen:	UHF/VHF Tuner; Sleptimer; Kindersicherung ; Bild und Text Fernbedienung benötigt 2 x AAA Batterien (mitgeliefert). VESA-Befestigung: 200 x 200 mm Paketgröße (BxHxT): 1070x170x680mm Set-Größe (BxHxT) mit Standfuß: 892.4x210x574 mm Set-Größe (BxHxT) ohne Standfuß: 892.4x63x529mm Paketgewicht: 11.6 kg Set-Gewicht mit Standfuß: 8.8 kg Set-Gewicht ohne Standfuß: 7.9 kg

* Einige der Spezifikationen dienen nur als Referenz.

Abweichungen vom tatsächlichen Gerät nicht ausgeschlossen.

Änderungen im Design und Spezifikationen vorbehalten.

Scart-Ausgang:

1. Ist der Eingang ATV/AV/SCART, so ist das Signal am Scart-Ausgang ATV.

2. Wenn der Eingang DTV ist, so ist das Signal am Scart-Ausgang DTV.

3. Andere Quellen haben kein Scart-Ausgangssignal.

46" Full HD 1080p Digitaler LED LCD-Fernseher

Bildqualität:	FULL HD Integriert digital. Bildschirmdiagonale: 117 cm Auflösung 1920x1080 Pixel 50 Hz.
DTV-Tuner Decoder	DVB-T, DVB-C 16/32/64/128/256 QAM Modulation MPEG2, MPEG4, H.264
Anschlüsse:	3 x HDMI/1 x MHL. 1 x SCART. PC-Eingang. Komponenten Video. Komposit. 1 x USB-Port. 1 x Kopfhörerbuchse. 1 x KOAXIAL . Unterstützte Systeme: PAL+ SECAM Kanalspeicher: 510 (DTV), 100 (ATV) TV (RF): 75 Ω asymmetrisch AV Videoeingang: 75 Ω, 1 V-P, RCA AV Audioeingang: 20 kΩ, 500 mV RMS YPbPr/HDMI Videoeingang: 480i, 480p, 576i, 576p, 720p, 1080i, 1080p
Klangqualität:	NICAM Stereo. 2 x 10 Watt RMS Ausgangsleistung.
Leistungsaufnahme Stand-by	≤0.50W
Digitale Funktionen:	Digital interaktiv. Digitaltext. Digital Video Broadcasting (DVB) Untertitel verfügbar. Automatische Installation. Automatische Kanalsuche. Elektronische Fernsehzeitschrift. 7 Tage Elektronische Fernsehzeitschrift (EPG). Top up TV-kompatibel. CI-Schacht. Audiobeschreibung kompatibel.
Zusätzliche Funktionen:	UHF/VHF Tuner; Sleptimer; Kindersicherung ; Bild und Text Fernbedienung benötigt 2 x AAA Batterien (mitgeliefert). VESA-Befestigung: 200 x 200 mm Paketgröße (BxHxT): 1220x170x770mm Set-Größe (BxHxT) mit Standfuß: 1060x280x668mm Set-Größe (BxHxT) ohne Standfuß: 1060x65x625mm Paketgewicht: 16.6 kg Set-Gewicht mit Standfuß: 13.8 kg Set-Gewicht ohne Standfuß: 11.9 kg

De

* Einige der Spezifikationen dienen nur als Referenz.

Abweichungen vom tatsächlichen Gerät nicht ausgeschlossen.

Änderungen im Design und Spezifikationen vorbehalten.

Scart-Ausgang:

1. Ist der Eingang ATV/AV/SCART, so ist das Signal am Scart-Ausgang ATV.
2. Wenn der Eingang DTV ist, so ist das Signal am Scart-Ausgang DTV.
3. Andere Quellen haben kein Scart-Ausgangssignal.

Spezifikationen

50" Full HD 1080p Digitaler LED LCD-Fernseher

Bildqualität:	FULL HD Integriert digital. Bildschirmdiagonale: 127 cm Auflösung 1920x1080 Pixel 50 Hz.
DTV-Tuner Decoder	DVB-T, DVB-C 16/32/64/128/256 QAM Modulation MPEG2, MPEG4, H.264
Anschlüsse:	3 x HDMI/1 x MHL. 1 x SCART. PC-Eingang. Komponenten Video. Komposit. 1 x USB-Port. 1 x Kopfhörerbuchse. 1 x KOAXIAL . Unterstützte Systeme: PAL+ SECAM Kanalspeicher: 510 (DTV), 100 (ATV) TV (RF): 75 Ω asymmetrisch AV Videoeingang: 75 Ω, 1 V-P, RCA AV Audioeingang: 20 kΩ, 500 mV RMS YPbPr/HDMI Videoeingang: 480i, 480p, 576i, 576p, 720p, 1080i, 1080p
Klangqualität:	NICAM Stereo. 2 x 10 Watt RMS Ausgangsleistung.
Leistungsaufnahme Stand-by	≤0.50W
Digitale Funktionen:	Digital interaktiv. Digitaltext. Digital Video Broadcasting (DVB) Untertitel verfügbar. Automatische Installation. Automatische Kanalsuche. Elektronische Fernsehzeitschrift. 7 Tage Elektronische Fernsehzeitschrift (EPG). Top up TV-kompatibel. CI-Schacht. Audiobeschreibung kompatibel.
Zusätzliche Funktionen:	UHF/VHF Tuner; Sleptimer; Kindersicherung ; Bild und Text Fernbedienung benötigt 2 x AAA Batterien (mitgeliefert). VESA-Befestigung: 200 x 200 mm Paketgröße (BxHxT): 1290x175x827mm Set-Größe (BxHxT) mit Standfuß: 1136x280x709mm Set-Größe (BxHxT) ohne Standfuß: 1136x71x666mm Paketgewicht: 18.1 kg Set-Gewicht mit Standfuß: 14.6 kg Set-Gewicht ohne Standfuß: 12.8 kg

* Einige der Spezifikationen dienen nur als Referenz.
Abweichungen vom tatsächlichen Gerät nicht ausgeschlossen.
Änderungen im Design und Spezifikationen vorbehalten.

Scart-Ausgang:

1. Ist der Eingang ATV/AV/SCART, so ist das Signal am Scart-Ausgang ATV.
2. Wenn der Eingang DTV ist, so ist das Signal am Scart-Ausgang DTV.
3. Andere Quellen haben kein Scart-Ausgangssignal.

Haier[®]

Téléviseur à écran plat à LED

GUIDE D'UTILISATION

LE39M600CF

LE46M600CF

LE50M600CF

Lisez attentivement ces instructions avant d'utiliser l'appareil et conservez-les pour toute référence ultérieure.

Table des Matières

01 Avertissement de sécurité	
Bienvenue	2
Information Importante	2
Instruction de sécurité	3
Avertissements et mise en garde	4
02 Introduction	
Principaux Caractéristiques	5
Installation Murale	7
Wandmontage	8
Panneau de commande avant et latéral	9
Prises arrières.....	9
Connexion du Téléviseur	10
Interface commune : Canal Ready	12
03 Télécommande	
Présentation de la Télécommande	13
Installation des piles dans la Télécommande	13
Télétexte	14
04 Utilisation	
Guide d'installation	15
MENU CANAL	16
Recherche automatique (DVB-T)	16
Recherche automatique (DVB-C)	17
Recherche manuelle DTV (DVB-T)	18
Recherche manuelle DTV (DVB-C)	18
Recherche manuelle de programmes analogiques (ATV)	19
Modification des programmes	19
Informations sur la CI	19
Menu Image	19
Menu Audio	19
Menu Temps	19
Menu Options	20
Menu Verrouillage	20
Menu EPG (Guide Électronique des Programmes)	20
Fonction PVR	21
Préparer l'enregistrement d'un programme	21
Enregistrer le programme	22
Lire l'enregistrement	22
Fonction Timeshift (lecture décalée)	23
Préparer l'enregistrement d'un programme	23
Format de stockage du lecteur USB	23
Enregistrer une émission DTV (télévision numérique) mise en pause sur le dispositif de stockage USB	23
Limites du TimeShift	24
Lecteur USB	25
Guide d'utilisation MHL	26
05 Dépannage	
Dépannage	27
06 Spécification	
Spécification	30

01 Avertissements et mesures de sécurité

BIENVENUE

Nous vous remercions d'avoir acheté ce téléviseur LCD LED 39"/46"/50". Ce guide va vous aider à régler et utiliser votre téléviseur.

Commencez par vérifier le contenu de votre boîte avec la liste des pièces ci-dessous :

Téléviseur numérique LCD 39"
Full HD 1080p
Télécommande et 2 piles AAA
Guide d'utilisation
Guide de démarrage rapide
Câble MHL(optionnel)
Connecteur MHL(optionnel)
Socle du téléviseur

Téléviseur numérique LCD 46"
Full HD 1080p
Télécommande et 2 piles AAA
Guide d'utilisation
Guide de démarrage rapide
Câble MHL(optionnel)
Connecteur MHL(optionnel)
Socle du téléviseur

Téléviseur numérique LCD 50"
Full HD 1080p
Télécommande et 2 piles AAA
Guide d'utilisation
Guide de démarrage rapide
Câble MHL(optionnel)
Connecteur MHL(optionnel)
Socle du téléviseur

FR

Maintenant vous pouvez commencer !

INFORMATION IMPORTANTE

LISEZ ENTièrement CE MANUEL AVANT L'UTILISATION ET CONSERVEZ-LE POUR TOUTE RÉFÉRENCE ULTÉRIEURE

ATTENTION



CAUTION
RISK OF ELECTRIC SHOCK
DO NOT OPEN



RISQUES D'ELECTROCUTION
NE PAS OUVRIR



AVERTISSEMENT: afin d'éviter tout risque d'incendie ou de décharge électrique, n'installez jamais votre téléviseur dans un lieu humide. Redoublez d'attention lorsque vous manipulez l'écran pour ne pas le rayer par inadvertance ou l'endommager d'une autre façon. Veillez à ne pas obstruer les orifices d'aération de votre téléviseur avec des journaux, nappes, rideaux, etc



ATTENTION : La fiche électrique doit rester facilement accessible. Consultez attentivement le présent mode d'emploi avant utilisation, puis rangez-le dans un endroit facilement accessible pour pouvoir vous y reporter ultérieurement.

Pour obtenir des performances optimales, consultez attentivement le présent mode d'emploi, puis rangez-le dans un endroit facilement accessible pour pouvoir vous y reporter ultérieurement. Les chiffres et les données communiqués au sujet de l'écran dans le présent mode d'emploi peuvent, suite aux innovations technologiques apportées, ne pas correspondre tout à fait aux caractéristiques de votre modèle.

Tout démontage, sans approbation préalable, du présent produit est strictement interdit, elle entraînerait l'annulation de la garantie Haier.

AVERTISSEMENT : pour éviter tout risque d'incendie, tenez bougies et autres sources de flammes ouvertes à distance du produit en toutes circonstances.

INSTRUCTIONS DE SÉCURITÉ

- Attention : Pour réduire le risque d'électrocution, ne pas ouvrir le capot arrière. Aucun des éléments internes ne peut être réparé par l'utilisateur. Confiez l'entretien à un technicien qualifié.
- Attention : POUR REDUIRE LES RISQUES D'INCENDIE OU D'ELECTROCUTION, N'EXPOSEZ PAS CET APPAREIL A LA PLUIE OU A L'HUMIDITE.
- N'exposez pas l'appareil au ruissellement ni à la projection d'eau, et ne placez aucun objet contenant un liquide (tel qu'un vase) au dessus de l'appareil.
- Éloignez le produit de la lumière directe du soleil et de toute source de chaleur telle que radiateurs ou poêles.
- N'obstruez jamais les fentes d'aération. Les fentes et ouvertures sur l'unité sont prévues pour la ventilation. Ces fentes ne doivent jamais être obstruées en plaçant l'appareil sur un canapé, un tapis ou toute autre surface similaire.
- Ne placez pas cet appareil sur un chariot, un support, un trépied ou une table instable. L'appareil pourrait tomber, causant des dommages ou des blessures.
- Ne placez jamais d'objets lourds ou tranchants sur le panneau ou le cadre.
- Débranchez la prise de courant lorsque l'appareil n'est pas utilisé.
- Il faut tenir compte de la protection de l'environnement lors de l'élimination des piles.
- AVERTISSEMENT : L'utilisation d'un casque ou d'écouteurs avec un volume sonore trop fort peut causer une perte auditive.
- AVERTISSEMENT: Pour éviter tout dommage corporel ou matériel en inclinant le téléviseur, assurez-vous que le produit soit positionné à l'horizontale sur une table à plat, protéger et stable.
- ATTENTION : Si l'appareil a accumulé des charges électrostatiques, il se peut qu'il ne fonctionne pas correctement, dans ce cas il faut le réinitialiser.



Ce symbole indique que ce produit ne doit pas être mis au rebut avec les déchets ménagers et ce dans tous les pays de l'Union Européenne. En aidant à la récupération séparée, vous aidez à garantir que les produits seront recyclés d'une façon appropriée et ainsi à préserver les ressources naturelles et à protéger l'environnement et la santé humaine. Ramenez donc cet appareil aux points de collecte appropriés ou retournez-le au revendeur auprès duquel vous l'avez acheté. Ainsi il sera recyclé et contribue à préserver l'environnement.



Avertissements et mise en garde

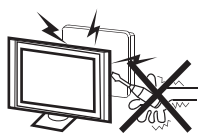

Avertissement



Des hautes tensions dangereuses existent à l'intérieur de cet appareil. Ne retirez pas le panneau de sécurité à l'arrière du téléviseur. Pour toute réparation, veuillez faire appel à un technicien qualifié.

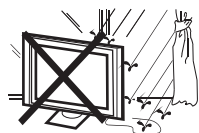

Avertissement



Pour prévenir tout risque d'incendie ou d'électrocution, n'exposez pas cet appareil à la pluie et à l'humidité.



Avertissement



N'introduisez pas d'objets étrangers par les fentes des panneaux du téléviseur. Ne renversez jamais de liquide sur le récepteur du téléviseur.

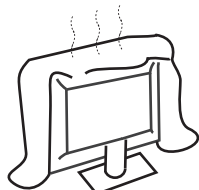

Attention



Ne bloquez pas les fentes d'aération du panneau arrière. L'aération est essentielle pour éviter que les composants électriques ne tombent en panne.



Attention



Ne coincez pas le cordon d'alimentation sous le récepteur de télévision.

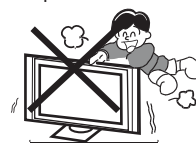

Attention



Ne montez jamais sur le téléviseur, ne vous appuyez pas dessus et ne le poussez pas brusquement sur son socle. Prêtez une attention particulière aux enfants. Risque de blessures graves en cas de chute.



Attention



Ne placez pas le téléviseur sur un chariot, une étagère ou une table instable. Le téléviseur risque de tomber et peut provoquer des blessures graves et des dommages matériels importants.

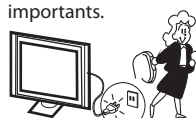

Attention



Débranchez le téléviseur du secteur s'il ne va pas être utilisé pour une longue période.

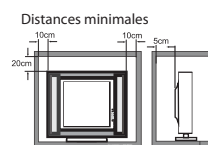

Attention



Si le téléviseur est placé dans un compartiment fermé, il faut veiller à respecter les distances minimales. L'accumulation de chaleur réduit la durée de vie de service de votre téléviseur et peut aussi être dangereuse.

02 Introduction

ATTENTION

Ne modifiez aucun composant interne et bouton de commande du téléviseur non décrit dans ce manuel. Tous les téléviseurs à LED sont des équipements de haute tension électrique.

Il faut débrancher le téléviseur avant de nettoyer de la poussière ou des gouttes d'eau sur l'écran, du boîtier ou autour de l'un des boutons ou des connecteurs.

Utilisez un chiffon doux et sec et non pelucheux pour essuyer le téléviseur.

Pendant les orages, débranchez le câble d'alimentation et le câble d'antenne pour éviter d'endommager votre téléviseur et les autres appareils connectés.

Toutes les opérations de réparation de ce téléviseur ne doivent être effectuées que par du personnel qualifié.

Caractéristiques principales

- ① Ecran de télévision, moniteur d'affichage ou écran pour PC
- ② Grande luminance et large angle de la visualisation
- ③ Interface HDMI et péritel

INSTALLATION

* Placez le téléviseur dans une pièce où la lumière ne frappe pas directement sur l'écran.

* L'obscurité totale ou une réflexion sur l'écran peut provoquer une fatigue visuelle.

Un éclairage doux et indirect est recommandé pour une visualisation confortable.

* Prévoyez suffisamment d'espace entre le téléviseur et le mur pour permettre la ventilation.

* Évitez les endroits trop chauds pour éviter tout dommage possible à l'enceinte ou une défaillance prématurée des composants.

* Ce téléviseur peut être connecté à une prise secteur de 100-240 volts. 50/60 Hz. Ne le branchez jamais sur une prise de courant CC ou de n'importe quel autre type.

* Ne couvrez pas les fentes de ventilation lors de l'utilisation du téléviseur.

- ④ NICAM;
- ⑤ Time-shift

Données principales

Taille d'écran	39"	46"	50"
Système TV	PAL-B/G, I, D/K SECAM-B/G, D/K, L DVB-T,DVB-C		
Système du signal vidéo	PAL/SECAM/MPEG2/MPEG4/H.264		
Mémoire des numéros des chaînes	510 (DTV),100 (ATV)		
Tension d'entrée	100-240V CA 50/60Hz		
Consommation d'énergie	70 W	98W	120W
Consommation électrique en veille	≤0.50W		
Puissance de sortie audio	2 x 10W		
Signal d'entrée	1 RVB analogique (PC) ; 1 audio PC 3 Interface HDMI (High Definition Multimedia Interface)/1 MHL 1 Entrées composite YPbPr1 1 Entrées Péritel 1 CI 1 USB 1 RF Co-Ax		
signal de sortie	1 Prise casque audio 1 COAXIAL 1 Sortie Péritel		
Définition horizontale (lignes TV)	Entrée vidéo composite >= 350 YPbPr >=400		

PC

MODE SUPPORTÉ

	RESOLUTION	V. Fréq. (KHz)	H. Fréq. (KHz)
1	640x480	60	31.47
2	800x600	60	37.88
3	1024x768	60	48.36
4	1366x768	60	47.7
5	1280x1024	60	63.98
6	1920x1080	60	66.64

FR

Instructions pour l'assemblage du support

1. Placez le téléviseur sur une surface plane avec l'écran orienté vers le bas. Utilisez un chiffon pour le protéger. Placez la partie inférieure du téléviseur au dessus de l'axe du support.

2. Fixez le socle TV en serrant les vis au maximum.

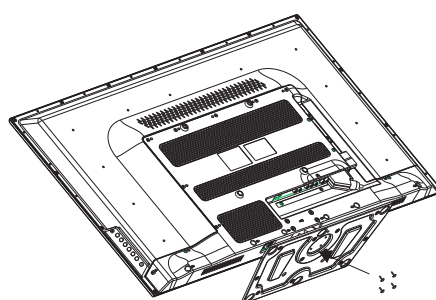
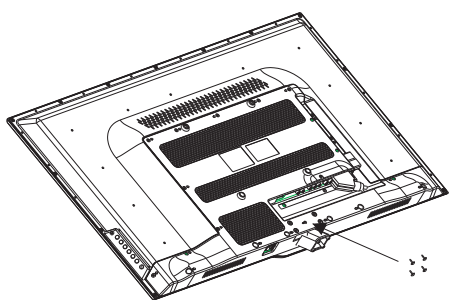

REMARQUES SUR L'INSTALLATION

Placez le téléviseur dans une pièce où la lumière ne frappe pas directement sur l'écran.

L'obscurité totale ou une réflexion sur l'écran peut provoquer une fatigue visuelle. Un éclairage doux et indirect est recommandé pour une visualisation confortable.

Prévoyez suffisamment d'espace entre le téléviseur et le mur pour permettre la ventilation.

S'il vous plaît ne pas tourner ce téléviseur! Son socle n'est pas pivotant.

Évitez les endroits trop chauds pour éviter tout dommage possible à l'enceinte ou une défaillance prématurée des composants.

DIRECTIVES D'INSTALLATION DU SUPPORT MURAL

Ce téléviseur peut être accroché au mur en suivant la procédure suivante :

1. Placez le téléviseur LCD LED sur une surface solide. Mettez un matériau souple à l'avant de l'écran pour le protéger contre tout dommage.
2. Retirez les vis de la partie inférieure du téléviseur, où le socle est fixé au téléviseur, et enlevez le socle (rangez le socle dans un endroit sûr pour une utilisation ultérieure).

FR

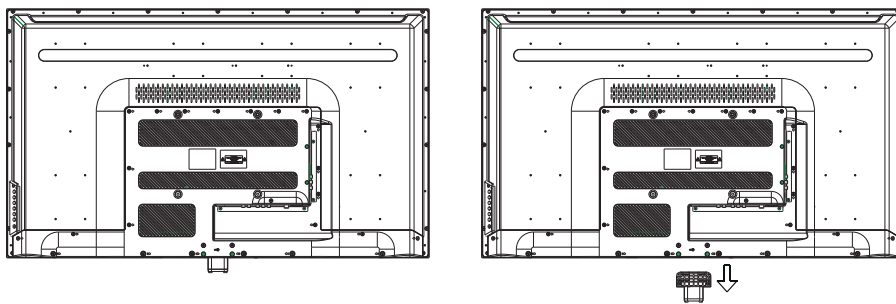

3. Utilisez les quatre vis fournies pour fixer le téléviseur sur un support mural (non inclus) par les quatre trous VESA standard à l'arrière du téléviseur.

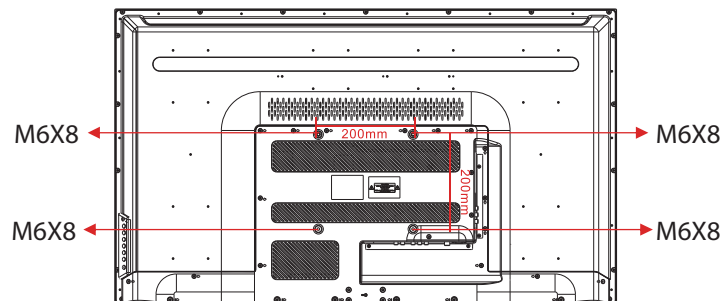

Panneau frontal

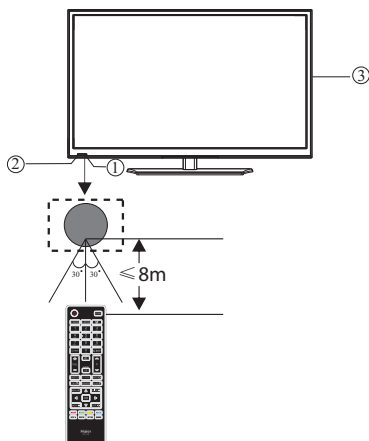

- | | |
|---|-------------------------|
| 1 | Capteur de télécommande |
| 2 | Témoins |
| | ROUGE : VEILLE |
| 3 | Touches |

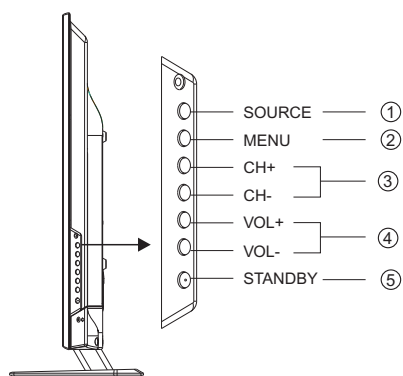

- | | | |
|---|------------------|--|
| 1 | SOURCE | Pour afficher le Menu Source |
| 2 | MENU | Pour ouvrir le Menu principal |
| 3 | CH+/CH- | En mode TV, appuyez sur CH+ ou CH- pour passer au canal suivant ou précédent. Dans MENU, appuyez sur CH+ ou CH- pour sélectionner des fonctions. |
| 4 | VOL+/VOL- | Pour régler le niveau sonore. Dans MENU, permet de régler l'élément sélectionné. |
| 5 | VEILLE | |

Prises arrières/latérales

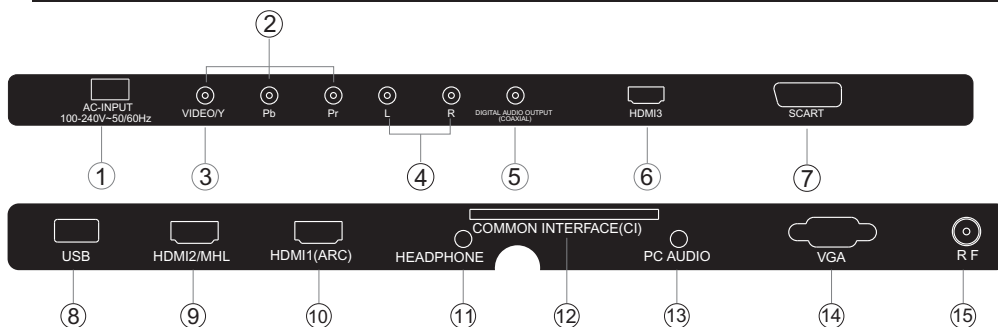

- | | | |
|---|---|------------------------|
| 1 | Sources d'alimentation CC | Entrée |
| 2 | YPbYr | Entrée |
| 3 | Vidéo | Entrée |
| 4 | Audio Gauche/Droite | Entrée |
| 5 | SORTIE AUDIO NUMERIQUE (COAXIAL) | Sortie audio numérique |
| 6 | HDMI3 | Entrée |
| 7 | PERITEL | Entrée/Sortie |
| 8 | USB | Entrée |

- | | | |
|----|----------------------|--------------------------------|
| 9 | HDMI2/MHL | Entrée |
| 10 | HDMI1(ARC) | Entrée |
| 11 | HEADPHONE | Sortie Casque audio Analogique |
| 12 | COMMON INTERFACE(CI) | Entrée |
| 13 | Audio PC | Entrée |
| 14 | Entrée VGA | Entrée |
| 15 | ANT | Entrée |

Connexion à votre TV Haier

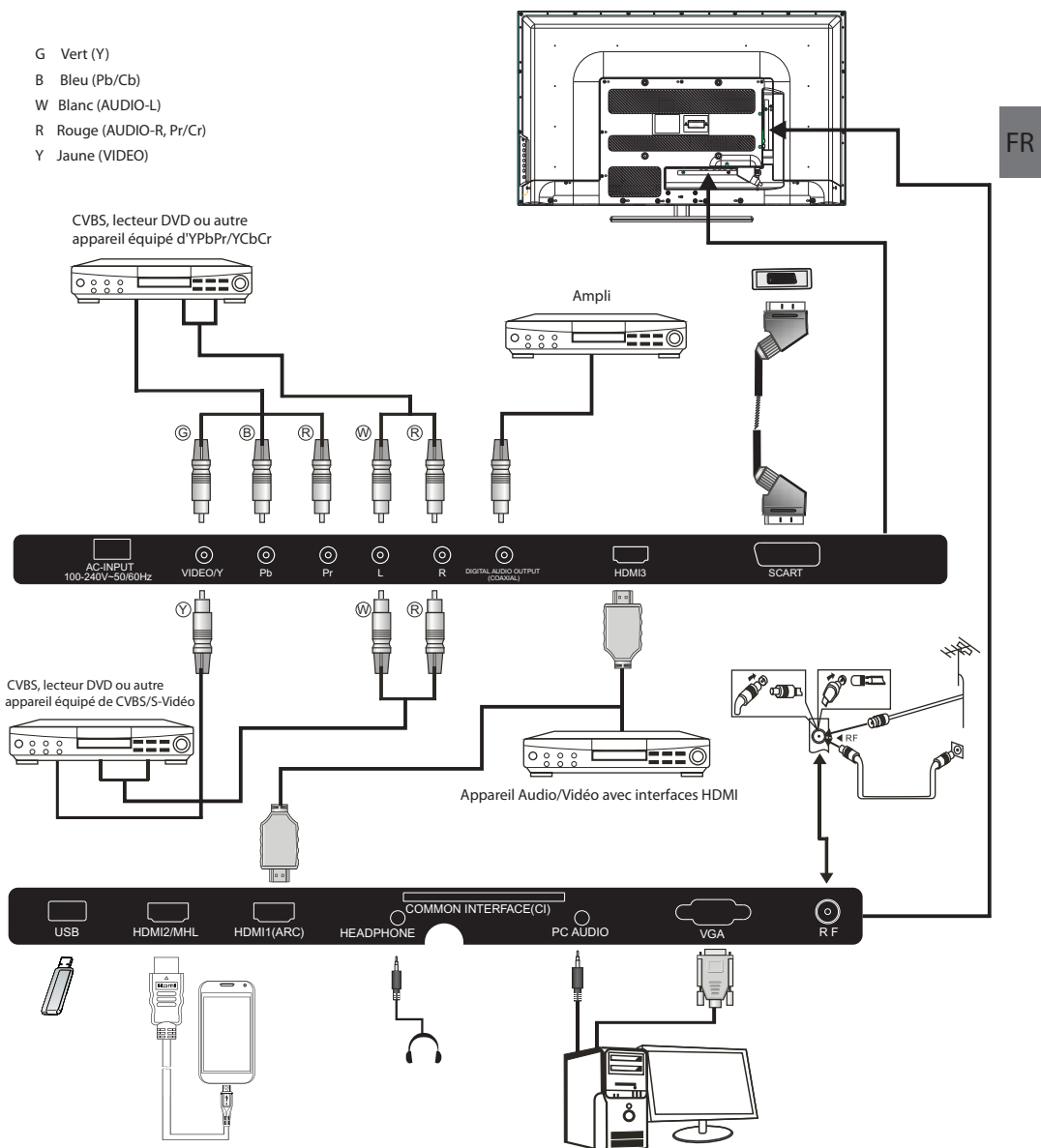

Connexion à votre TV Haier

Connexion d'un lecteur DVD / décodeur satellite / câble / console de jeux / PC ou ordinateur portable

Il y a plusieurs options pour la connexion d'un lecteur DVD / décodeur satellite ou par câble / console de jeux / PC ou ordinateur portable à votre téléviseur.

Option 1 SCART

1 Branchez un câble péritel (non fourni) de la prise péritel du téléviseur au lecteur DVD / décodeur par câble ou console de jeux.

2 Pour sélectionner le dispositif connecté avec le câble péritel, appuyez sur la touche SOURCE de la télécommande et utilisez les touches ▼▲ pour sélectionner SCART puis appuyez sur la touche OK.

Remarque : Le téléviseur se connecte par défaut au péritel lorsqu'il est allumé.

Option 2 HDMI

1 Eteignez d'abord l'appareil que vous souhaitez connecter au téléviseur s'il est allumé.

2 Branchez un câble HDMI (non fourni) de la prise HDMI du téléviseur au lecteur DVD / décodeur par câble ou console de jeux.

3 Allumez l'appareil que vous venez de connecter au téléviseur.

4 Pour sélectionner le dispositif connecté avec le câble HDMI, appuyez sur la touche SOURCE de la télécommande et utilisez les touches ▼▲ pour sélectionner HDMI puis appuyez sur la touche OK.

Option 3 AV Audio Visual (Jaune/Blanc/Rouge)

1 Eteignez le téléviseur et l'appareil avant de procéder aux connexions.

2 Connectez les câbles AV (non fournis) des connecteurs vidéo (jaune) et audio (blanc, rouge) du téléviseur au lecteur DVD ou console de jeux etc.

3 Pour sélectionner le dispositif connecté avec le câble AV, appuyez sur la touche SOURCE de la télécommande et utilisez les touches ▼▲ pour sélectionner AV puis appuyez sur la touche OK.

Option 4 COMPONENT (Vert/Bleu/Rouge) + (Blanc/Rouge)

1 Eteignez le téléviseur et l'appareil avant de procéder aux connexions.

2 Branchez les câbles (non fournis) de l'entrée COMPONENT IN Y, Pb, Pr (vert, bleu, rouge) et L-Audio-R (blanc, rouge) du téléviseur au lecteur DVD ou console de jeux etc.

3 Pour sélectionner le dispositif connecté avec le câble COMPONENT, appuyez sur la touche SOURCE de la télécommande et utilisez les touches ▼▲ pour sélectionner YPbPr puis appuyez sur la touche OK.

Option 5 VGA (Sub-D 15 broches)

1 Connectez un câble VGA (non fourni) du connecteur VGA du téléviseur au PC/ordinateur portable.

2 Pour sélectionner le PC/Portable connecté avec le câble VGA, appuyez sur la touche SOURCE de la télécommande et utilisez les touches ▼▲ pour sélectionner PC puis appuyez sur la touche OK.

Remarque : VGA transmet uniquement de la vidéo. Pour l'audio de votre PC/ordinateur portable vous devez connecter un câble audio séparé du PC (connecteur 3,5 mm) à la prise casque de votre PC/ordinateur portable (connecteur 3,5 mm)

Option 6 USB

1 La plupart des clés USB peuvent être connectés à votre téléviseur et certains appareils photo numériques peuvent aussi être compatibles.

2 Connectez une clé USB (non fournie) ou un câble USB (non fourni) au téléviseur.

3 Pour sélectionner le dispositif USB connecté à votre téléviseur, appuyez sur la touche SOURCE de la télécommande et utilisez les touches ▼▲ pour sélectionner USB puis appuyez sur la touche OK.

Remarque 1 : Seuls les fichiers *.jpg et *.mp3 sont compatibles, d'autres types de fichiers risquent de ne pas marcher.

Remarque 2 : L'iPhone et iPod d'Apple ne sont pas compatibles avec votre téléviseur.

Remarque 3 : Lorsque vous connectez un dispositif quelconque au port USB, essayez d'avoir un câble USB aussi court que possible.

Option 7 SORTIE CASQUE

Insérez la fiche de l'écouteur dans la prise casque du téléviseur. Le son des haut-parleurs sera coupé. Vous pouvez également connecter des enceintes externes si nécessaire.

Option 8 SORTIE AUDIO NUMERIQUE (COAXIAL)

COAXIAL est une connexion audio numérique utilisée pour connecter un appareil audio sur de courtes distances tel que cinédom, chaîne Hi-Fi etc. Le signal est transmis via un câble coaxial avec des connecteurs RCA.

1 Eteignez le téléviseur et l'appareil avant de procéder aux connexions.

2 Connectez les câbles AV (non fournis) à partir du connecteur COAXIAL du téléviseur au cinédom ou chaîne HiFi etc.

Option 9 MHL

Permet de connecter des appareils qui supportent la fonction MHL ; peut également être utilisé comme entrée HDMI.

INTERFACE COMMUNE

Le logement de l'interface commune (CI) est destiné à un module d'accès conditionnel (CAM) et une carte à puce pour pouvoir regarder des programmes télé et des services supplémentaires payants. Contactez votre câble opérateur pour obtenir plus d'informations sur les modules et l'abonnement. Notez que les modules CAM et les cartes à puce ne sont ni fournis ni des accessoires en option.

⚠ Avertissement

- Eteignez votre téléviseur avant d'insérer un module dans le logement d'interface commune

- 1 Eteignez correctement le CAM (module d'accès conditionnel), puis la carte à puce dans le logement CI qui se trouve sur le côté du téléviseur.

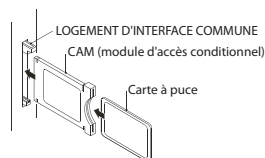

- 2 Allumez le téléviseur, le message ci-dessous s'affiche si un module CAM est détecté. Attendez quelques instants jusqu'à ce que la carte soit activée.

Insérer Module CI

- 3 Appuyez sur la touche **MENU** puis appuyez sur la touche **▲▼** pour sélectionner l'option Informations CI

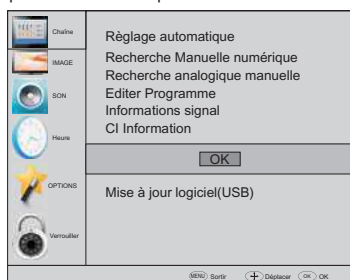

- 4 Des informations détaillées sur la carte CI en cours d'utilisation seront affichées
- 5 Appuyez sur OK pour accéder au menu de la carte. Reportez-vous au manuel d'utilisation du module pour régler les détails
- 6 Lorsque le module est retiré, le message suivant apparaît sur l'écran.

Enlever Module CI

FR

03 Télécommande

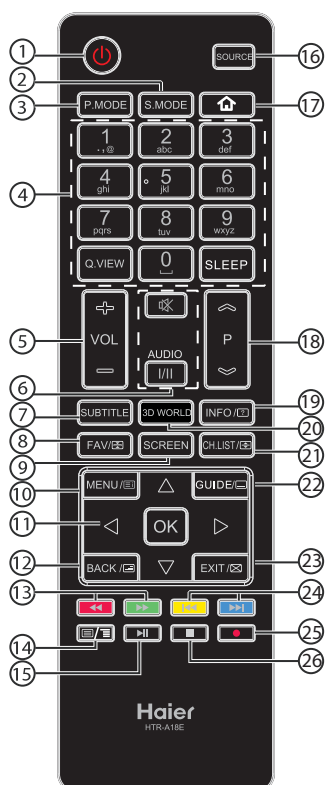

N°	Bouton	description
1	(Puissance)	Appuyez sur pour mettre le téléviseur sous ou hors tension.
2	S.MODE	Appuyez sur pour sélectionner le mode sonore.
3	P.MODE	Appuyez sur pour sélectionner le mode d'image.
4	0-9	Appuyez sur pour entrer un numéro de ou mot de passe.
	Q.VIEW	Appuyez sur pour passer à la dernière regardée .
	SLEEP	Appuyez sur pour régler la minuterie de sommeil.
5	VOL +/-	Appuyez sur pour ajuster le niveau de volume.
6	(Mute)	Appuyez sur pour activer ou désactiver le son.
	AUDIO(I/II)	Appuyez sur pour sélectionner Mono, Stéréo Nicam pour une ATV. Sélectionnez la langue audio pour une DTV.
7	SUBTITLE	Appuyez sur pour activer ou désactiver le sous-titre.
8	FAV/	Appuyez sur pour ouvrir la liste des chaînes favorites. En mode télétexte , appuyez sur pour figer une page.

9	SCREEN	Appuyez sur pour changer le rapport d'aspect de l'image.
10	MENU/	Appuyez sur pour ouvrir le menu à l' écran . En mode télétexte, appuyez sur pour ouvrir la page "INDEX" .
11		Appuyez sur pour naviguer dans le menu à l'écran.
	OK	Appuyez sur pour confirmer la sélection .
12	BACK/	Appuyez pour retourner à l'écran précédent. En mode télétexte , appuyez sur pour passer en mode mix.
13	(vers l'arrière)	Appuyez pour avancer ou retourner rapidement.
	(vers l'avant)	Lecture en mode multimédia.
14		En mode télétexte, appuyez pour ouvrir ou fermer la page télétexte. Appuyez pour afficher le menu principal en mode MHL, par exemple le menu APP.
15	(lecture/pause)	Appuyez pour lecture/pause en mode multimédia.
16	SOURCE	Appuyez sur pour ouvrir la liste des sources d'entrée.
17		Appuyez pour passer en mode HDMI2/MHL.
18	P	Appuyez sur pour changer la chaîne.
19	INFO/	Appuyez sur pour afficher les informations de la chaîne. En mode télétexte, appuyez pour révéler l'information masquée.
20	3D WORLD	Ces modèles ne supportent pas le 3D.
21	CH.LIST/	Appuyez sur pour ouvrir la liste des chaînes. En mode télétexte, appuyez pour avoir l'image en haut, en bas ou en plein écran.
22	GUIDE/	Appuyez sur pour afficher le guide électronique des programmes en mode TV. Appuyez pour accéder au mode sous-page télétexte.
23	EXIT/	Appuyez sur pour fermer le menu à l'écran. En mode télétexte, appuyez sur pour masquer le texte.
24	(précédent)	Appuyez sur pour sélectionner le fichier précédent ou suivant
	(Suivant)	
25	(REC)	Appuyez sur pour enregistrer l'émission de télévision que vous regardez en mode DTV.
26	(arrêt)	Appuyez pour arrêter la lecture multimédia.

Insertion des piles dans la télécommande

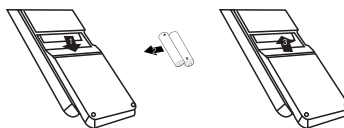

- Ouvrez le compartiment des piles.
- Insérez 2 piles AAA 1,5 V en respectant les indications de polarité (+/-) des piles à l'intérieur du compartiment.

- Remettez le couvercle du compartiment des piles en place. Remplacez par des piles neuves en cas de dysfonctionnement de télécommande et que le téléviseur ne réponde pas à la télécommande.

Remarque:

- Utilisation de piles alcalines conseillée.
- Retirez les piles lorsqu'elles sont usées ou si la télécommande ne va pas être utilisée sur une période prolongée.

Batterien erschöpft sind, entnehmen Sie sie bitte aus der Fernbedienung.

TÉLÉTEXTE

Le télétexte est un système d'information diffusé par certaines chaînes, qui se consulte comme un journal. Il offre également l'accès aux sous-titrages pour les personnes malentendantes ou qui ne sont pas familières avec la langue de transmission (réseaux câblés, chaînes satellites, etc.)

Appuyez sur :	Vous obtenez
TEXTE	Il est utilisé pour appeler ou quitter le mode télétexte. Le sommaire apparaît avec une liste d'éléments qui peuvent être accédés. Chaque élément a un numéro de page correspondante de 3 chiffres. Si la chaîne sélectionnée ne diffuse pas de télétexte, l'indication 100 s'affiche et l'écran reste noir (dans ce cas, quittez le télétexte et sélectionnez un autre canal).
SÉLECTION D'UNE PAGE ▲ ○ ○ ○ ▼ ○ ○ ○	Entrez le numéro de la page désirée à l'aide de touches 0 à 9 et haut/bas. Exemple: page 120, tapez 120. Le numéro est affiché en haut à gauche, le compteur tourne, puis la page est affichée. Répétez cette opération pour afficher une autre page. Si le compteur continue à chercher, cela signifie que la page n'est pas transmise. Sélectionnez un autre numéro.
ACCÈS DIRECT AUX ÉLÉMENTS ● ● ● ●	Les touches de couleur sont comme elles sont affichées en bas de l'écran. Les 4 touches colorées permettent d'accéder aux rubriques ou aux pages correspondantes. Les zones colorées clignotent lorsque la rubrique ou la page n'est pas encore disponible.
INDEX	Cela renvoie à la page sommaire (généralement la page 100)
SUB PAGE	Certaines pages contiennent des sous-pages qui sont automatiquement affichées successivement. Cette touche permet d'arrêter ou reprendre la sous-page. L'indication apparaît en haut à gauche
HOLD	Pour figer la page
REVEAL	Pour afficher ou masquer les informations cachées (solutions de jeux)
MIX	Le télétexte et le programme sont affichés avec l'image.
EXIT	Quitter le télétexte.
Taille	Placer l'image en haut, en bas, plein-écran.

FR

04 Utilisation

Guide d'installation

le guide d'installation apparaît seulement quand le téléviseur est mise en marche pour la première fois ou lorsque qu'il est réstauré en paramétrage usine.

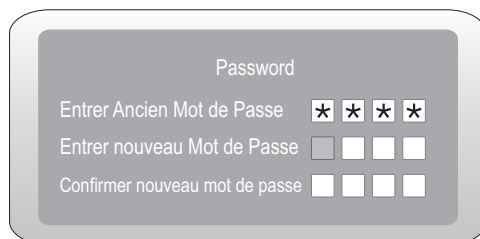

1). Appuyez sur les touches ◀▶▼▲ pour naviguer dans les menus et modifier les paramètres. Appuyez sur OK pour confirmer. Sélectionnez la langue souhaitée des menus. Sélectionnez la langue désirée, pour l'afficher sur le menu.

Nota: Le mot de passe par défaut est 0000.

Modes HOME ou Shop

Lors de première mise en marche, l'appareil affiche le menu de configuration initiale. Une fois la langue de l'OSD est choisie, l'utilisateur peut choisir entre « mode boutique » et le « mode maison ». Lorsque l'écran affiche le menu de réglage suivant et le curseur reste sur le « mode maison », utilisez les touches ◀▶ pour régler et « OK » pour accéder au menu.

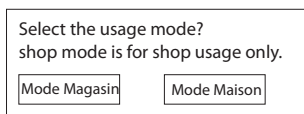

Si le « mode boutique » est choisi, le menu suivant sera affiché.

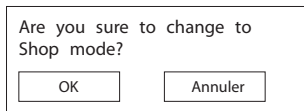

Sélectionnez « OK » pour accéder au menu suivant.

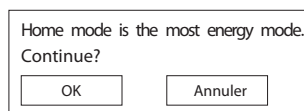

Sélectionnez « Annuler » pour retourner au menu de configuration initiale ; le curseur reste sur le « mode maison », le sélectionner pour accéder au menu choix du pays.

2). Appuyez sur les touches ▼▲ pour sélectionner DVB-T/ DVB-C puis appuyez sur OK pour confirmer.

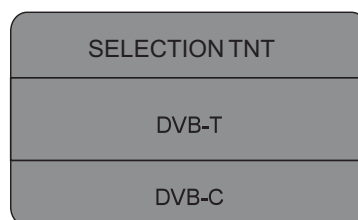

a. Si vous sélectionnez DVB-T, l'étape suivante consiste à sélectionner le type de Recherche et le pays puis appuyez OK pour lancer la recherche.



b. Si vous sélectionnez DVB-C, l'étape suivante consiste à configurer le système DVB-C tel que (le type de recherche/Fréquence/ID Réseau /Symbole (KS/S), puis d'appuyer sur OK pour accéder au menu de sélection du type de recherche et du pays ; cette étape est la même que celle pour DVB-T, sélectionnez le type de recherche (DTV/ATV). Sélectionnez le bon pays, appuyez sur OK pour lancer la recherche.

Menu recherche TNT	
Type de recherche	Full
Fréquence	610000
Identification Réseau	Auto
Symbole(ks/s)	Auto
<div style="display: flex; justify-content: space-between;"> OK MENU </div>	

3). La recherche des chaînes démarre. Cette opération peut prendre jusqu'à **quelques minutes**. L'écran affiche l'état d'avancement de la recherche et le nombre de chaînes trouvées.

4). Si vous voulez ignorer la recherche ATV, appuyez sur la touche MENU pour l'interrompre. Un écran s'affiche, appuyez sur la touche ◀ pour sélectionner YES (OUI) pour confirmer. Vous serez redirigé directement à la recherche DTV. Vous pouvez répéter l'étape ci-dessus si vous voulez ignorer recherche DTV. Un rappel d'installation apparaîtra la prochaine fois vous allumez le téléviseur.

5). Une fois la recherche terminée, les chaînes seront disposées dans un ordre préétabli. Si vous souhaitez ignorer des chaînes, modifier l'ordre des chaînes pré-réglées ou les renommer, sélectionnez Programme Edit (Modifier les programmes) dans le menu Channel.

Recherche Chaîne	
TV	: 1 Programme
DTV	: 0 Programme
Radio	: 0 Programme
Data	: 0 Programme
36%... 668.75MHz (TV) <div style="display: flex; align-items: center;"> </div>	



FR

1.MENU CANAL

1. 1) Recherche automatique (DVB-T)

1). Appuyez sur la touche MENU puis sur les touches ▲▼ pour sélectionner le menu CHANNEL puis sur la touche OK.

2). Appuyez sur les touches ▲▼ pour sélectionner Auto Tuning (recherche automatique) puis sur OK.

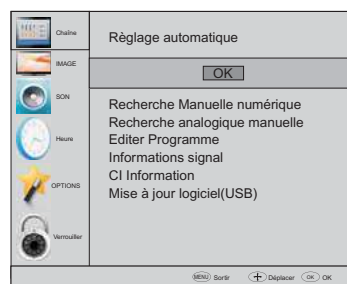

3). Appuyez sur les touches ▲▼ pour sélectionner DVB-T/DVB-C, appuyez pour sélectionner DVB-T puis sur OK pour confirmer.

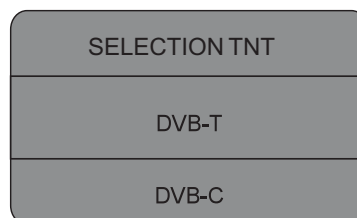

4). Dans le menu Tune Type (type de recherche), appuyez sur les touches ◀▶ pour sélectionner ATV/DTV/DTV + ATV. Appuyez sur la touche ▼ puis sur les touches ◀▶ ▲▼ pour sélectionner le pays d'utilisation du téléviseur. Appuyez sur OK pour confirmer.



5). La recherche des chaînes démarre. Cette opération peut prendre jusqu'à **quelques minutes**. L'écran affiche l'état d'avancement de la recherche et le nombre de chaînes trouvées

6). Si vous voulez ignorer la recherche ATV, appuyez sur la touche MENU pour l'interrompre. Un écran s'affiche, appuyez sur la touche ◀ pour sélectionner YES (OUI) pour confirmer. Vous serez redirigé directement à la recherche DTV. Vous pouvez répéter l'étape ci-dessus si vous voulez ignorer la recherche DTV. Un rappel d'installation apparaîtra la prochaine fois que vous allumez le téléviseur.

7). Une fois la recherche terminée, les chaînes seront disposées dans un ordre préétabli. Si vous souhaitez ignorer des chaînes, modifier l'ordre des chaînes préréglées ou les renommer, sélectionnez Programme Edit (Modifier les programmes) dans le menu Channel.

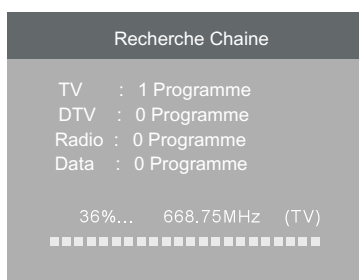

1.2) Recherche automatique (DVB-C)

1). Appuyez sur la touche MENU puis sur les touches ▲▼ pour sélectionner le menu CHANNEL puis sur la touche OK.

2). Appuyez sur les touches ▲▼ pour sélectionner Auto Tuning (recherche automatique) puis sur OK.

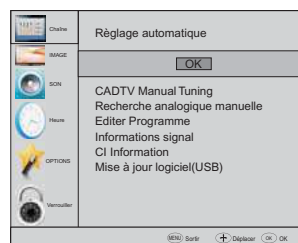

3). Appuyez sur les touches ▲▼ pour sélectionner DVB-T/DVB-C puis appuyez sur OK pour confirmer

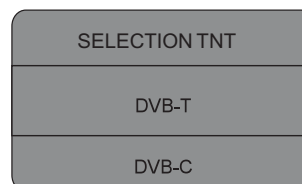

4). Drücken Sie die Tasten ▲▼, um den Such-Typ, Frequenz, Netzwerk ID und Symbol (Ks/S) auszuwählen und drücken Sie die OK Taste zum Bestätigen.

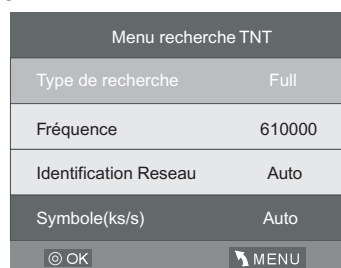

5). Dans le menu Tune Type (type de recherche), appuyez sur les touches ◀▶ pour sélectionner ATV/DTV/DTV + ATV. Appuyez sur la touche ▼ puis sur les touches ◀▶▲ pour sélectionner le pays d'utilisation du téléviseur. Appuyez sur OK pour confirmer.



6). La recherche des chaînes démarre. Cette opération peut prendre jusqu'à **quelques minutes**. L'écran affiche l'état d'avancement de la recherche et le nombre de chaînes trouvées.

7). Si vous voulez ignorer la recherche ATV, appuyez sur la touche MENU pour l'interrompre. Un écran s'affiche, appuyez sur la touche ◀ pour sélectionner YES (OUI) pour confirmer. Vous serez redirigé directement à la recherche DTV. Vous pouvez répéter l'étape ci-dessus si vous voulez ignorer la recherche DTV. Un rappel d'installation apparaîtra la prochaine fois vous allumez le téléviseur.

8). Une fois la recherche terminée, les chaînes seront disposées dans un ordre préétabli. Si vous souhaitez ignorer des chaînes, modifier l'ordre des chaînes pré-réglées ou les renommer, sélectionnez Programme Edit (Modifier les programmes) dans le menu Channel.

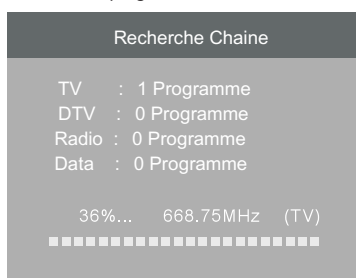

Remarque:

Toutes les chaînes, y compris ATV, DTV et radio peuvent être recherchées en une fois, si le type de recherche est DTV + ATV.

Toutes les chaînes mémorisées seront effacées après une recherche automatique.

Après la recherche automatique, le téléviseur se synchronise à la première chaîne numérique (DTV).

2. 1) Recherche manuelle DTV (DVB-T)

1). Appuyez sur la touche MENU puis sur les touches ▲▼ pour sélectionner le menu CHANNEL puis sur la touche OK.

2). Appuyez sur les touches ▲▼ pour sélectionner DTV Manual Tuning (recherche manuelle DTV) puis sur OK.

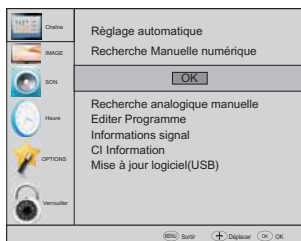

3). L'écran DTV Manual Tuning (recherche manuelle DTV) s'affiche. Appuyez sur les touches ◀▶ pour sélectionner UN canal UHF puis sur la touche OK pour lancer la recherche dans ce canal. Lorsque le signal est accordé, l'image et la force du signal sont affichées à l'écran.

4). Appuyez sur la touche MENU pour retourner au menu principal.

5). Appuyez sur la touche EXIT pour quitter le menu.

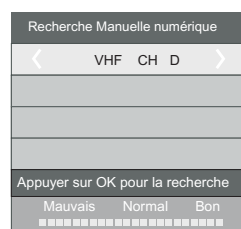

2. 2) Recherche manuelle DTV (DVB-C)

1). Appuyez sur la touche MENU puis sur les touches ▲▼ pour sélectionner le menu CHANNEL puis sur la touche OK.

2). Appuyez sur les touches ▲▼ pour sélectionner CADTV Manual Tuning (recherche manuelle CADTV) puis sur OK.

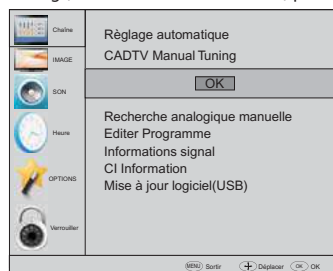

3). L'écran CADTV Manual Tuning (recherche manuelle CADTV) s'affiche. Appuyez sur les touches ▲▼ pour sélectionner (Fréquence/Symbole (ks/s/QAM type QAM)) puis sur OK pour lancer la recherche dans ce canal. Lorsque le signal est accordé, l'image et la force du signal sont affichées à l'écran.

4). Appuyez sur la touche MENU pour retourner au menu principal.

5). Appuyez sur la touche EXIT pour quitter le menu.

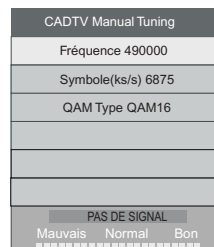

FR

3) Recherche manuelle de programmes analogiques (ATV) :

Vous pouvez changer le système audio pour rechercher les chaînes de télévision analogiques puis affiner les canaux sélectionnés

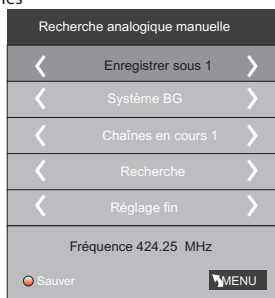

Remarque :

Appuyez sur la touche télétexte rouge pour mémoriser les chaînes après la recherche manuelle.

4). Modification des programmes :

Vous pouvez supprimer, renommer, déplacer, ignorer et rendre favori tout programme.

● Delete (Supprimer)

Appuyez sur la touche télétexte rouge, le programme pointé par le curseur sera supprimé.

● Rename (Renommer)

Vous ne pouvez renommer que les programmes ATV. Déplacez le curseur sur le programme, appuyez sur la touche télétexte verte pour renommer le programme. Appuyez sur ▲▼ pour choisir un caractère. Appuyez sur ◀▶ pour déplacer le curseur. Appuyez sur la touche Menu pour quitter la modification, appuyez sur EXIT pour quitter le menu. Remarque : Les noms des programmes ATV ne peuvent être que de 5 caractères.

● Move (Déplacer)

Utilisez les touches fléchées pour sélectionner la chaîne que vous souhaitez déplacer. Ensuite, appuyez sur la touche jaune pour sélectionner la fonction Déplacer. Une fois activée, utilisez les touches fléchées pour se déplacer et appuyez sur OK pour confirmer.

● Skip (Ignorer)

Appuyez sur ▲▼ pour choisir le programme, appuyez sur la touche télétexte bleue pour ignorer ce programme, le symbole Ⓞ apparaît sur le côté droit du programme. Choisissez le programme ignoré, appuyez à nouveau sur la touche bleue pour annuler ignorer, le symbole Ⓞ va disparaître.

● Favorite (Favoris)

Appuyez sur ▲▼ pour choisir le programme, appuyez sur la touche FAV, le symbole ♥ apparaît sur le côté droit du programme. Choisissez le programme FAV, appuyez à nouveau sur la touche FAV pour annuler FAV, le symbole ♥ disparaît.

Une fois votre groupe favori créé, vous pouvez appuyer sur la touche FAV pour accéder rapidement à votre programme favori.

5). Informations sur la CI : (en option)

Ce menu peut afficher des informations sur la carte CI.

2. Menu Image

Le second élément du Menu principal est le Menu Image. Ce menu permet de régler les paramètres de l'image tels que contraste, luminosité, etc.

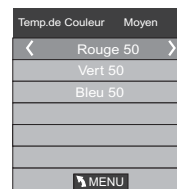
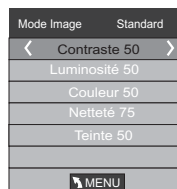
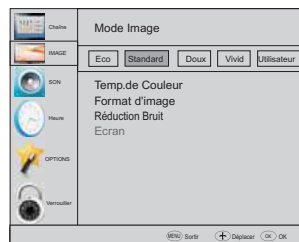

Remarque:

- 1). Teinte n'est disponible qu'avec le système NTSC.
- 2). Il y a quatre modes de température des couleurs disponibles : moyen, chaud, froid, et personnalisé
- 3). L'écran est disponible en mode PC uniquement qui permet de régler la position horizontale, verticale, la taille et la phase.

3. Menu Audio

Le troisième élément du Menu principal est le Menu audio. Ici vous pouvez régler l'effet sonore tel que aigus, graves, balance, etc.

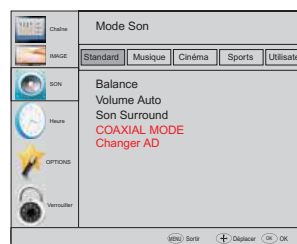

Remarque:

Volume automatique : disponible uniquement lorsque le volume du signal d'entrée est trop élevé ou présente une distorsion.

4. Menu Temps

Le quatrième élément du Menu principal est le Menu Temps ; vous pouvez régler l'heure, l'heure marche/arrêt, le temps de veille automatique, etc.

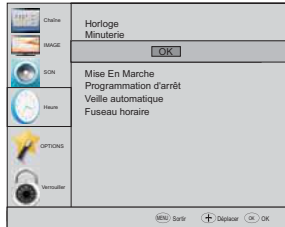

Remarque:

Dans 15 minutes, il n'y aura pas de signal, le téléviseur passe en veille automatiquement, si Veille automatique est activée (ON). L'heure peut être obtenue automatiquement via le système DTV

5. Menu Options

Le cinquième élément du Menu principal est le Menu Options. Vous pouvez choisir la réglage du langage, la langue audio, la langue de sous-titres, etc.

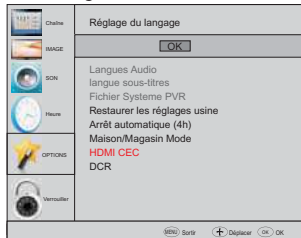

Arrêt automatique

1. Le téléviseur lance la séquence d'arrêt automatique, si au bout de 4 heures de mise en marche aucun changement n'est apporté, par exemple changement de chaîne ou de volume. Une fenêtre apparaîtra à l'écran.

Secondes avant l'arrêt automatique
Appuyer sur une touche pour annuler

Au bout de 150 secondes, le téléviseur passe automatiquement en mode veille. Appuyez sur une touche quelconque de la télécommande pour éviter l'arrêt automatique.

2. Sélectionnez Automatic powerdown (4H) dans le menu Options pour annuler l'arrêt automatique. Appuyez sur OK. Un message apparaîtra "Are you sure you want to enable automatic powerdown?" (Êtes-vous sûr de vouloir activer l'arrêt automatique ?)

Utilisez la touche vers la droite pour sélectionner NO (NON). L'écran du téléviseur retourne au menu Options et l'option arrêt automatique (4H) s'affiche.

Automatic power-down (4H) OFF (désactiver l'arrêt automatique)

Pour retourner à l'arrêt automatique après 4 heures répéter ce qui précède, en utilisant la touche vers la gauche pour sélectionner YES (OUI)

Dans le système de fichiers PVR, vous pouvez configurer le disque USB pour PVR.

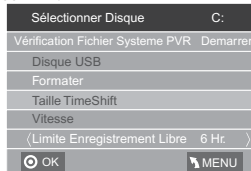

Remarque:

La restauration des paramètres par défaut, efface tous les programmes et mot de passe.

6. Menu Verrouillage

Le sixième élément du Menu principal est le Menu verrouillage. Vous pouvez verrouiller le système, définir un mot de passe, verrouiller des programmes et définir le contrôle parental, après avoir activé le système de verrouillage, vous ne pouvez pas rechercher les chaînes ou modifier les programmes.

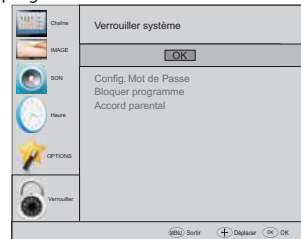

Remarque:

Le mot de passe par défaut est 0000. En cas d'oubli du mot de passe, il est possible d'utiliser le super mot de passe : 9443. Verrouillage de programmes : Appuyez sur ▲▼ pour choisir le programme, appuyez sur la touche télétexte verte pour verrouiller le programme. Si vous voulez déverrouiller le programme, accédez au menu principal, entrez le mot de passe, puis appuyez sur la touche verte. Contrôle parental : Appuyez sur ◀▶ de choisir une classification.

7. Menu EPG (Guide Électronique des Programmes)

Le Menu EPG est utilisé pour avoir une idée sur les programmes télé et radio de la journée. Appuyez sur la touche GUIDE pour accéder au menu EPG (Guide Electronique des Programmes) qui s'affiche comme suit :



1. INFO

Utilisez pour choisir les programmes, appuyez sur la touche INFO, pour afficher les informations du programme mis en surbrillance.

2. Schedule (Programme)

Appuyez sur la touche télétexte jaune pour lister tout le Programme, appuyez sur ▲▼ pour choisir la liste, appuyez sur la touche rouge ● Effacer pour supprimer la liste de programmes

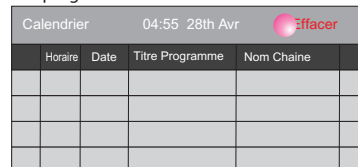

Utilisation

3. Record (Enregistrer)

Appuyez sur la touche rouge pour choisir le programme à enregistrer.

4. Reminder (Rappel)

Appuyez sur la touche bleue pour choisir un programme et mettre en place une heure de rappel, le téléviseur passe automatiquement au programme choisi à l'heure de rappel.

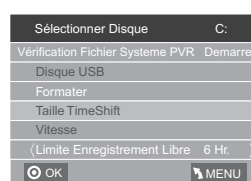

8. Fonction PVR

1. Préparer l'enregistrement d'un programme

La fonction PVR fonctionne uniquement sur la TNT. Entrez dans le système de fichiers PVR dans le menu Options, choisissez "Vérifier le système de fichiers PVR". Cliquez sur "OK", jusqu'à ce que "Vérifier" se transforme en "Réussi".

Remarque : sélectionnez le terme "Vitesse". S'il prend en charge "HD", cela signifie que la vitesse du dispositif USB peut supporter l'enregistrement décalé (TimeShift).

Dans le cas contraire, formatez le dispositif pour s'assurer qu'il la prendra en charge. La valeur par défaut "Limite d'enregistrement" est 6 heures, si l'espace sur le disque est suffisant. Si l'espace n'est pas suffisant, le temps d'enregistrement devrait être réduit en fonction de l'espace disponible sur le disque. Pendant le processus "Vérifier le système de fichiers PVR", ne faites aucune opération jusqu'à ce qu'il soit terminé.

Les enregistrements doivent être faits avec le système TV PVR. Ils ne peuvent être regardés que sur le même téléviseur et non avec n'importe quel autre type de dispositif (ordinateur, lecteur DVD, etc.) qui n'est pas compatible avec les fichiers de format .TS.

Notez que pour réaliser des enregistrements de tout type, le téléviseur vous obligera à formater le dispositif USB connecté pour stocker l'enregistrement.

AVERTISSEMENT VOUS PERDREZ TOUS LES FICHIERS ET INFORMATIONS SUR LE DISPOSITIF USB EXTERNE LORS DU FORMATAGE.

CAPACITE DE STOCKAGE DU DISPOSITIF.

Le système de fichiers USB limitera la taille la capacité de stockage.

Système de fichiers : NTFS jusqu'à 2 To

FAT32 jusqu'à 192 Go

FAT16 jusqu'à 2 Go

Dans le menu Options entrez dans le système de fichiers PVR comme indiqué ci-dessous :

Sélection de disque : sélectionnez le disque pour enregistrer le fichier d'enregistrement.

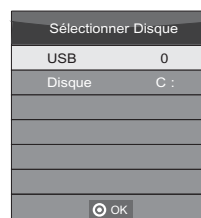

Vérifier le système de fichiers PVR : vérifiez si le système de fichiers PVR est défini dans le dispositif USB ou pas.

Formater:

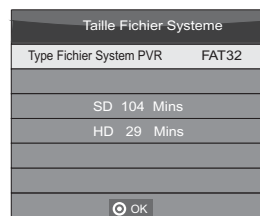
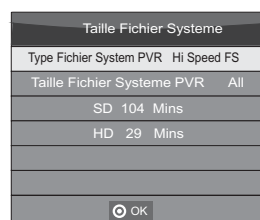

(Suggestions du format de formatage du dispositif en "FS grande vitesse ..." ce qui peut accélérer l'enregistrement.)

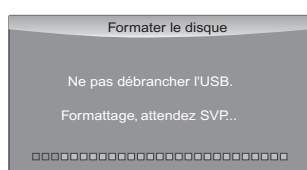
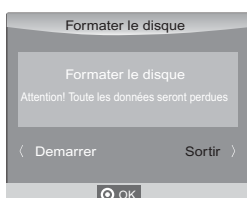

Le menu ci-dessous apparaît une fois le formatage terminé :

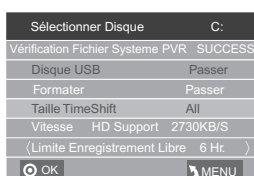
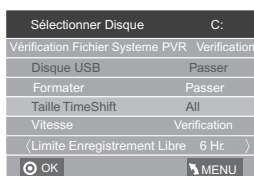

Si vous sélectionnez l'option mode de formatage "FS grande vitesse", vous pouvez modifier la taille de lecture décalée (TimeShift) :



2. Enregistrer le programme

En cours de lecture de source DTV, choisissez le canal et cliquez sur "● Enregistrer", l'écran d'enregistrement apparaît. Cliquez à nouveau sur "● Enregistrer", l'écran d'enregistrement disparaît et le symbole "REC" reste affiché dans le coin supérieur gauche. Il disparaîtra lorsque vous cliquez sur "stop"

3. Lire l'enregistrement

Le programme sera sauvegardé dans le dossier "_MSTPVR" du dispositif USB.

1. La capacité de stockage USB peut être comprise entre 128 et 500 Go, mais pour des raisons pratiques, il est recommandé d'utiliser 2 Go à 500 Go.
2. La vidéo risque de devenir pixélisée si le débit vidéo est trop faible. Cela peut être dû à la connexion d'un câble à rallonge USB au lieu d'une connexion directe du téléviseur via un câble USB
3. Les dispositifs USB ne sont pas tous compatibles. Voici une liste des lecteurs USB recommandés. Les modèles qui ne sont pas listés peuvent être compatibles, mais ce n'est pas garanti. La liste de dispositifs USB supportés est la même que celle de la fonction Timeshift (lecture décalée), reportez-vous aux pages suivantes pour plus de détails.

FR

9.Fonction Timeshift (lecture décalée)

Préparer l'enregistrement d'un programme

Ce téléviseur vous permet de faire une pause et d'enregistrer le programme numérique en cours dans un dispositif de stockage USB, et de reprendre au point où il s'était arrêté.

REMARQUE:

- Le formatage d'un dispositif de stockage USB 2.0 serait nécessaire. Sauvegardez vos données avant de formater. Toutes les données stockées dans le dispositif USB seront effacées après un formatage.

Format de stockage du lecteur USB

Sélectionnez cette option pour formater le dispositif USB et pour allouer l'espace pour la fonction TimeShift (lecture décalée).

REMARQUE:

- Le processus de formatage prendra au moins 2 minutes. N'éteignez pas l'appareil et ne retirez pas le dispositif USB pendant le formatage.
- Lors du formatage, un test de vitesse sera effectué sur le dispositif USB. S'il échoue, cela signifie que le dispositif USB peut ne pas supporter la fonction TimeShift (lecture décalée).

Enregistrer une émission DTV (télévision numérique) mise en pause sur le dispositif de stockage USB

1. En mode source d'entrée DTV, insérez le dispositif de stockage USB dans le port USB situé sur le côté de votre téléviseur.
2. Appuyez sur **Lecture/Pause** (15) pour démarrer la fonction TimeShift (lecture décalée). Le programme TV en pause. L'OSD TimeShift apparaît, et l'enregistrement démarre.
3. Appuyez sur **STOP** (26) pour arrêter la fonction TimeShift et arrêter l'enregistrement du programme.



REMARQUE:

- Ne débranchez pas le dispositif de stockage USB lorsque la fonction TimeShift est en cours.
- Environ 4 Go de mémoire tampon offre 140 minutes d'enregistrement.

Limites du TimeShift :

1. Lorsque la fonction TimeShift est activée, seules les touches PLAY/PAUSE/STOP/FWD/REV/ VOL+/VOL-/MUTE et quelques touches de fonctionnement de base (OK / EXIT / navigation) sont disponibles.

2. La lecture vidéo peut ne pas être continue et peut présenter des sauts si la vitesse d'enregistrement USB ne répond pas aux exigences minimales.

3. Ne retirez pas le dispositif USB et n'éteignez pas l'appareil pendant l'opération TimeShift. L'opération sera abandonnée dès que le signal est perdu.

4. Ne retirez pas la source du signal lors de l'opération TimeShift.

5. Ne changez pas rapidement et de façon répétée les opérations entre PLAY/PAUSE/FWD/REV.

6. La vidéo risque de devenir pixélisée si le débit vidéo est trop faible.

7. Pas tous les dispositifs USB sont compatibles, le courant électrique des disques durs USB devrait être <500 mA.

Voici une liste des lecteurs USB recommandés. Les modèles qui ne sont pas listés peuvent être compatibles, mais ce n'est pas garanti.

- Clé USB Flash SanDisk Extreme® Contour™ - SDCZ8-8192-E75 8Go
- Clé USB Flash SanDisk Extreme® Contour™ - SDCZ8-016G-A75 16Go
- Clé USB 2.0 Flash Kingston DataTraveler 410 - DT410/ 8Go
- Clé USB 2.0 Flash Kingston DataTraveler 410 DT410/16Go
- Clé USB 2.0 Flash OCZ Technology Rally2 - OCZUSBR2DC-4Go
- Clé USB 2.0 Flash OCZ Technology ATV - OCZUSBATV-8Go
- Clé USB 2.0 Flash OCZ Technology Rally2 - OCZUSBR2DC-8Go
- SAMSUNG-HM500JI-500G

8. Cette fonctionnalité n'est pas disponible pour toutes les TV numériques, tels que les canaux brouillés ou audio seulement.

FR

10. Lecteur USB

Cliquez sur l'icône de la source, et sélectionnez l'USB dans la liste, pressez le bouton OK pour entrer dans le menu USB.



Assurez-vous que le dispositif USB est inséré dans la fente. Il existe quatre types d'éléments multimédia qui peuvent être sélectionnés, tels que photo, musique, film et texte. Sélectionnez l'élément multimédia en appuyant sur ◀▶, appuyez sur OK pour accéder au menu de sélection de disque.



Appuyez sur la touche ◀▶ pour sélectionner le bon disque et appuyez sur OK pour afficher les fichiers et dossiers multimédias ou choisir Retour pour revenir au menu de sélection du type multimédia.

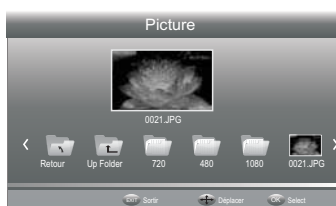

Sélectionnez le fichier multimédia en appuyant sur ◀▶ ou ▼▲, pour afficher l'image de prévisualisation. Appuyez sur la touche ▶ pour lire le fichier multimédia en plein écran. Lorsque le fichier multimédia (photo, film, ou texte) est en cours de lecture, appuyez sur la touche OK ou sur la touche Info pour afficher la barre de contrôle.

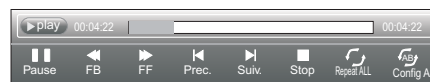

Appuyez sur ◀▶ pour sélectionner l'icône de la fonction, appuyez sur la touche OK pour valider la fonction.

Appuyez sur ▼ ou sur le bouton Exit pour quitter la barre de contrôle excepter pour la musique.

REMARQUE:

Vous pouvez régler la piste audio, ou programme dans le menu Info pendant la lecture du fichier vidéo. Choisissez l'icône Info et appuyez sur OK pour afficher le Menu Info.



La lecture USB est prise en charge pour les formats de fichiers photo suivants :

- JPEG (format JPEG, les fichiers avec l'extension ".Jpg")
- BMP (fichiers avec l'extension ".Bmp")
- PNG (fichiers avec l'extension ".Png")

La lecture USB est prise en charge pour les formats de fichiers audio suivants :

- MP3 (fichiers avec l'extension ".Mp3")
- WAV (fichiers avec l'extension ".Wav")

La lecture USB est prise en charge pour les formats de fichiers texte suivants :

- TXT (fichiers avec l'extension ".Txt")

La lecture USB est prise en charge pour les formats de fichiers vidéo suivants :

- AVI (fichier avec l'extension ".Avi")
- TS (MPEG2 et H.264)

11. Guide d'utilisation MHL:

- 1: Allumez le téléviseur et déverrouillez l'écran du téléphone.
- 2: Branchez une extrémité du câble MHL dans le port « MHL » du téléviseur.
- 3: Branchez l'autre extrémité du câble MHL dans le port mini USB du téléphone portable.

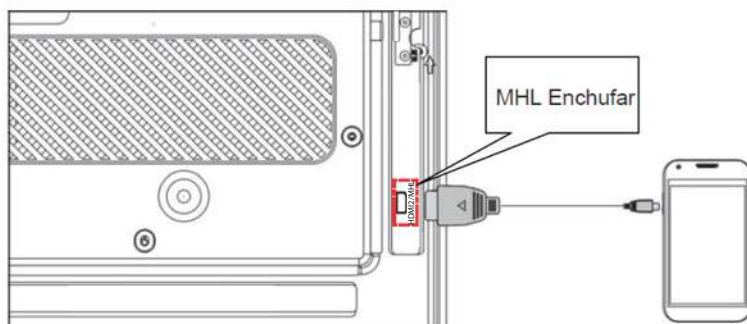

FR

Si votre téléphone portable est Samsung Galaxy SIII ou Galaxy Note II, veuillez à utiliser l'inverseur fourni pour connecter le câble MHL et le téléphone portable. Les autres marques se connectent directement avec un câble MHL.



















- 4: Appuyez sur  de la télécommande pour basculer le téléviseur en mode MHL. Si votre téléphone supporte la fonction MHL, le téléviseur affiche simultanément le contenu de l'écran du téléphone, autrement le téléviseur vous notifie « Non connecté à un appareil externe » ou « Appareil externe ne supportant pas MHL ». Une fois la connexion MHL est établie avec succès, vous pouvez contrôler à distance le téléphone via la télécommande du téléviseur, par la fonction spécifique de la télécommande associée aux spécifications de votre téléphone. À partir de cet instant, vous pouvez bénéficier d'une infinité de ressources Internet via le téléphone.

5: Pour connaître les modèles de téléphones portables officiellement certifiés MHL, visitez les liens suivants : <http://www.mhlconsortium.org/productlist/mobile-devices/>

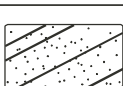
6: Supporte d'autres appareils avec la fonction MHL.

7: L'appareil a été officiellement certifié par MHL. En cas de problèmes avec la fonction MHL, contactez le fabricant de l'appareil portable.

05 Dépannage

Symptôme du problème		Vérification Inspection
Image	Audio	
 Neige	 Bruit	position de l'antenne, direction ou connexion
 fantôme	 Audio normal	position de l'antenne, direction ou connexion
 Interférence	 Bruit	équipements électroniques, voiture / moto, lumière fluorescente
 Image normale	 Son coupé	Volume (vérifiez si muet est activé ou si les connexions du système audio ne sont pas corrects)
 Pas d'image	 Son coupé	Le cordon d'alimentation n'est pas inséré. L'interrupteur d'alimentation n'est pas ouvert. Configuration du contraste, luminosité/volume. Appuyez sur la touche standby (veille) de la télécommande pour inspection.
 Pas de couleur	 Audio norma	Contrôle des couleurs
 Rupture de l'image	 Audio normal ou faible	Recherchez le canal
 Pas de couleur	 Bruit	Système TV
 Il y a une barre noire en haut et en bas	 Audio normal	Changer le format d'image en zoom

Dépannage

<p>Ma télé n'affiche pas l'image sur mon ordinateur portable/PC lorsqu'il est connecté.</p>	<p>Pour la plupart des PC et ordinateurs portables connectés avec un connecteur VGA (connecteur bleu à 15 broches de votre PC ou ordinateur portable) il faut appuyer sur quelques touches de votre clavier pour obtenir une image sur un téléviseur ou un autre écran externe. En général, il s'agit de la touche F7 (Dell), F4 (HP/Samsung) ou F5 (Toshiba). Sur les ordinateurs portables, vous devez appuyer sur la touche «Fonction» en même temps que la touche "F".</p>
<p>J'ai connecté mon PC/ordinateur portable au téléviseur et j'obtiens une image mais pas de son. Pourquoi ?</p>	<p>Le câble VGA ne transporte que des informations vidéo ou image. Vous devez connecter un autre câble à la prise écouteurs (connecteur 3,5 mm) de votre PC/ordinateur portable au connecteur 3,5mm (entrée Audio PC) de votre téléviseur. Vous devez sélectionner «PC» en utilisant la touche Source de votre télécommande. Vous pouvez également connecter votre PC/ordinateur portable via un câble HDMI si celui-ci dispose d'un connecteur HDMI. HDMI transmet à la fois de l'audio et de la vidéo.</p>
<p>L'image n'est pas redimensionnée automatiquement lors de changement de chaînes.</p>	<p>Vérifiez que le format de l'image télé est réglé sur « Auto » pour toutes les entrées ATV, DTV, Péritel, HDMI 1, 2, etc. Pour définir le format de l'image (Auto, 4:3 ou 16:9). Appuyez sur la touche Démarrer sur l'ATV et répétez la séquence ci-dessous pour toutes les sources d'entrée ATV, DTV, Péritel, HDMI 1 et 2 car chaque source d'entrée est contrôlée séparément. Appuyez sur la touche TV Menu Appuyez sur la flèche droite pour accéder au sous-menu Image Appuyez sur la flèche vers le bas pour sélectionner Aspect Ratio (Format d'image) Sélectionnez Auto (Automatique) Appuyez sur (Quitter) Répétez l'opération pour toutes les sources d'entrée.</p>
<p>Dès que je connecte un lecteur DVD ou un autre appareil à ma télévision, ce dernier ne fonctionne plus.</p>	<p>Ceci est applicable à tout appareil connecté au téléviseur Éteignez le téléviseur et le lecteur DVD (débranchez de la prise murale, et non mise en veille). Éteignez tout appareil connecté à la prise péritel. Déconnectez la prise péritel du téléviseur. Branchez et allumer le téléviseur Branchez et allumer le lecteur DVD Sélectionnez HDMI à partir du menu Source Appuyez sur Lecture du lecteur DVD et de vérifier que la vidéo fonctionne Remarque : La prise péritel est prioritaire sur HDMI et il est important que l'appareil connecté à la prise péritel du téléviseur soit éteint (pas en veille). Veuillez suivre les instructions ci-dessous. Si l'appareil et le lecteur DVD fonctionnent, le téléviseur est en bon état de marche sauf qu'il est un peu confus. Probablement les connecteurs HDMI ont été retirés et reconnectés lorsque le téléviseur est allumé. Ne retirez/connectez jamais des câbles HDMI ou tout autre appareil numérique lorsque l'appareil est allumé. Éteignez toujours tous les appareils lors de connexion/déconnexion ou d'un équipement numérique.</p>

FR

Dépannage des problèmes de télévision numérique et solutions possibles

Décomposition de l'image en pixels

Un exemple typique de problème de réception comprend la **décomposition de l'image en pixels** (pixilation) ou blocage d'image, parfois il y a des **grincements ou crissements** ou **baisse de son** ou **pas de réception** du tout.

Votre image peut se décomposer en pixels à cause de la dégradation du signal vidéo numérique. La dégradation du signal peut due à des signaux faibles (voir Antennes TV) ou si vous êtes connecté par câble, à un signal de câble faible. S'il s'agit de signaux faibles, utilisez un amplificateur pour renforcer le signal. Consultez un technicien de câbles pour installer un amplificateur ou un préamplificateur dans le câble. Ceci permet de renforcer la puissance du signal et résoudre le problème de pixilation.

Si vous recevez votre signal TV par satellite, vérifiez que votre parabole n'a pas bougé suite à des vents violents, ou que le signal est bloqué par des arbres. Les arbres peuvent être un problème car le signal TV peut changer selon que l'arbre entre l'antenne parabolique et le satellite est nue ou avec feuilles.

Chaînes manquantes

Vous pouvez constater que certaines chaînes sont manquantes ou que vous recevez des chaînes de région incorrecte.

Parfois, les services interactifs (bouton rouge) ne fonctionnent pas. Cela est généralement dû à un signal faible, voir Antennes TV.

Antennes TV

Un téléviseur utilise une antenne pour recevoir la télévision numérique terrestre (TNT), l'ancienne antenne qui recevait correctement la télévision analogique, ne le fait plus pour le numérique et il faut la mettre à niveau. Si vous recevez certaines chaînes numériques, mais pas toutes, de la télévision numérique (TNT) par exemple BBC1, BBC2, Channel 4, mais pas ITV ou Channel 5, c'est généralement parce que votre antenne est à bande étroite et doit être changée en large bande.

Fils et câbles défectueux

Vérifiez votre téléviseur. Est-ce que les fils du secteur, de l'antenne, du décodeur, du lecteur vidéo ou DVD ou l'enregistreur sont correctement connectés ? Les fils d'une prise péritel se desserrent avec le temps et peuvent conduire à des problèmes audio et vidéo (image). L'audio gauche ou droite ou les deux sont manquantes et les couleurs sont mauvaises ou pas nettes. Le problème sera résolu en insérant fermement les prises Péritel.

Les connecteurs HDMI doivent également être insérés fermement, c'est que les contacts se font par le dernier millimètre. Généralement, la partie en plastique noir du connecteur HDMI doit être très proche ou touche le téléviseur ou le composant.

Vous pouvez rencontrer des problèmes lors du branchement des câbles HDMI s'ils sont branchés lorsque le téléviseur ou composant est allumé. Éteignez toujours le téléviseur et le composant que vous branchez.

Si vous branchez des fiches et des prises, éteignez le téléviseur et tout ce que vous avez branché à ce dernier, puis rallumez-les.

J'ai connecté mon PC au téléviseur. Pas de son.

Si en connectant votre PC ou ordinateur portable au téléviseur en utilisant un câble VGA (Sub-D 15 broches) il n'y a pas d'audio, vous devez connecter un câble audio séparé au la télévision à partir du PC/ordinateur portable.

Couleurs anormales et couleurs chair

Les couleurs chair et autres couleurs anormales peuvent présenter un autre problème, même avec un nouveau téléviseur HD. Cela est dû à des réglages de l'image télé, qui sont optimisées pour un environnement d'exposition. Vous pouvez corriger cela en changeant le mode d'image en naturel dans le menu Image. Pour plus de précision, essayez de régler manuellement les couleurs, le contraste et la luminosité dans le menu image.

Contours blancs

Des contours blancs autour des objets et des personnes apparaissent généralement si la netteté du téléviseur est très élevée, ou si votre téléviseur utilise une technologie d'amélioration des bords. Allez dans le menu image et réglez la netteté jusqu'à ce que les contours blancs disparaissent. Si l'amélioration de bord est activée, essayez de la désactiver en utilisant le menu service.

Vidéo instable

À certains moments, la vidéo peut devenir instable. Lorsque cela se produit, vérifiez si le signal est suffisamment fort. Si le signal est suffisamment fort, le problème est dû à [votre opérateur câble](#) . Si la force du signal est faible, utilisez un amplificateur pour renforcer le signal.

L'image ne remplit pas l'écran

Lors de la connexion d'un PC/ordinateur portable au téléviseur, l'image peut ne pas remplir l'écran. Vérifiez les paramètres d'affichage sur votre PC/ordinateur portable (Windows > Démarrer > Panneau de configuration > Apparence et personnalisation > Paramètres d'affichage) et sélectionnez la meilleure résolution. Sur votre téléviseur, sélectionnez : Menu TV > Picture (Image) > Settings (Réglages) puis essayez AUTO, ZOOM1 ou ZOOM2 pour obtenir le meilleur affichage.

Connexion USB

La connexion USB fonctionne avec des fichiers *.jpg (photo) et *.mp3 (audio). Il convient de noter que le téléviseur ne reconnaît pas un iPhone/iPod d'Apple connecté au port USB du téléviseur. Le téléviseur peut lire d'autres fichiers, mais à cause des divers formats de fichiers, il n'y a aucune garantie que cela fonctionne.

06 Spécifications

Téléviseur numérique LCD LED 39" Full HD 1080p

Qualité d'image du téléviseur :	FULL HD Taille d'écran : 99cm Résolution 1920x1080 pixels 50Hz.
Décodeur Tuner DTV	DVB-T, DVB-C Modulation QAM 16/32/64/128/256 MPEG2, MPEG4, H.264
Connectivité :	3 prises HDMI/ 1 prise MHL. 1 prise péritel. Prise d'entrée PC. Prise vidéo composante. Composite. 1 port USB. 1 Prise casque. 1 Prise COAXIAL . Systèmes supportés : PAL+ SECAM Mémoire des numéros des chaînes : 510 (DTV), 100 (ATV) TV(RF): 75Ω asymétrique Entrée vidéo AV : 75Ω, 1V-P, RCA Entrée audio AV : 20KΩ, 500m V RMS Entrée Vidéo YPbPr/HDMI : 480i, 480p, 576i, 576p, 720p, 1080i, 1080p
Qualité sonore :	Système de son stéréo NICAM. Puissance de sortie 2 x10 watts RMS.
Consommation en veille	≤0.50W
Caractéristiques numériques :	Interactivité numérique. Texte numérique. Sous-titrage radiodiffusion vidéo numérique (Digital Video Broadcasting) (DVB) disponible. Configuration automatique. Recherche automatique des nouvelles chaînes. Guide programme en cours et suivant. Guide électronique des programmes (EPG) de 7 jours. Compatible récepteur numérique. Logement pour carte CI. Compatible Audio Description.
Autres caractéristiques :	Tuner UHF/VHF Veille automatique ; Accord parental ; image et texte 2 piles AAA pour la télécommande (incluses). Dimensions du support de montage VESA : 200 x 200 mm Dimensions du paquet (LxHxP) : 1070x170x680mm Dimensions du poste (LxHxP) avec socle : 892.4x210x574 mm Dimensions du poste (LxHxP) sans socle : 892.4x63x529mm Poids du paquet: 11.6 kg Poids du poste avec socle : 8.8 kg Poids du poste sans socle : 7.9 kg

FR

* Les spécifications de ce téléviseur ne sont fournies ici qu'à titre de référence.
Des différences peuvent apparaître car la technologie du produit est en amélioration continue.
La conception et les caractéristiques sont sujettes à modification sans préavis.

Description de sortie Péritel :

1. Lorsque la source en cours est ATV/AV/SCART, le signal de sortie péritel est ATV.
2. Lorsque la source en cours est DTV, le signal de sortie péritel est DTV.
3. Une autre source n'a pas de signal de sortie péritel.

Téléviseur numérique LCD LED 46" Full HD 1080p

Qualité d'image du téléviseur :	FULL HD Taille d'écran : 117cm Résolution 1920x1080 pixels 50Hz.
Décodeur Tuner DTV	DVB-T, DVB-C Modulation QAM 16/32/64/128/256 MPEG2, MPEG4, H.264
Connectivité :	3 prises HDMI/ 1 prise MHL. 1 prise péritel. Prise d'entrée PC. Prise vidéo composante. Composite. 1 port USB. 1 Prise casque. 1 Prise COAXIAL . Systèmes supportés : PAL+ SECAM Mémorisation des numéros des chaînes : 510 (DTV),100 (ATV) TV(RF): 75Ω asymétrique Entrée vidéo AV : 75Ω, 1V-P, RCA Entrée audio AV : 20KΩ, 500m V RMS Entrée Vidéo YPbPr/HDMI : 480i, 480p, 576i, 576p, 720p, 1080i, 1080p
Qualité sonore :	Système de son stéréo NICAM. Puissance de sortie 2 x10 watts RMS.
Consommation en veille	≤0.50W
Caractéristiques numériques :	Interactivité numérique. Texte numérique. Sous-titrage radiodiffusion vidéo numérique (Digital Video Broadcasting) (DVB) disponible. Configuration automatique. Recherche automatique des nouvelles chaînes. Guide programme en cours et suivant. Guide électronique des programmes (EPG) de 7 jours. Compatible récepteur numérique. Logement pour carte CI. Compatible Audio Description.
Autres caractéristiques :	Tuner UHF/VHF Veille automatique ; Accord parental ; image et texte 2 piles AAA pour la télécommande (incluses). Dimensions du support de montage VESA : 200 x 200 mm Dimensions du paquet (LxHxP) : 1220x170x770mm Dimensions du poste (LxHxP) avec socle : 1060x280x668mm Dimensions du poste (LxHxP) sans socle : 1060x65x625mm Poids du paquet:16.6 kg Poids du poste avec socle :13.8 kg Poids du poste sans socle : 11.9 kg

* Les spécifications de ce téléviseur ne sont fournies ici qu'à titre de référence.
Des différences peuvent apparaître car la technologie du produit est en amélioration continue.
La conception et les caractéristiques sont sujettes à modification sans préavis.

Description de sortie Péritel :

1. Lorsque la source en cours est ATV/AV/SCART, le signal de sortie péritel est ATV.
2. Lorsque la source en cours est DTV, le signal de sortie péritel est DTV.
3. Une autre source n'a pas de signal de sortie péritel.

Téléviseur numérique LCD LED 50" Full HD 1080p

Qualité d'image du téléviseur :	FULL HD Taille d'écran : 127cm Résolution 1920x1080 pixels 50Hz.
Décodeur Tuner DTV	DVB-T, DVB-C Modulation QAM 16/32/64/128/256 MPEG2, MPEG4, H.264
Connectivité :	3 prises HDMI/ 1 prise MHL. 1 prise péritel. Prise d'entrée PC. Prise vidéo composante. Composite. 1 port USB. 1 Prise casque. 1 Prise COAXIAL . Systèmes supportés : PAL+ SECAM Mémorisation des numéros des chaînes : 510 (DTV),100 (ATV) TV(RF): 75Ω asymétrique Entrée vidéo AV : 75Ω, 1V-P, RCA Entrée audio AV : 20KΩ, 500m V RMS Entrée Vidéo YPbPr/HDMI : 480i, 480p, 576i, 576p, 720p, 1080i, 1080p
Qualité sonore :	Système de son stéréo NICAM. Puissance de sortie 2 x10 watts RMS.
Consommation en veille	≤0.50W
Caractéristiques numériques :	Interactivité numérique. Texte numérique. Sous-titrage radiodiffusion vidéo numérique (Digital Video Broadcasting) (DVB) disponible. Configuration automatique. Recherche automatique des nouvelles chaînes. Guide programme en cours et suivant. Guide électronique des programmes (EPG) de 7 jours. Compatible récepteur numérique. Logement pour carte CI. Compatible Audio Description.
Autres caractéristiques :	Tuner UHF/VHF Veille automatique ; Accord parental ; image et texte 2 piles AAA pour la télécommande (incluses). Dimensions du support de montage VESA : 200 x 200 mm Dimensions du paquet (LxHxP) : 1290x175x827mm Dimensions du poste (LxHxP) avec socle : 1136x280x709mm Dimensions du poste (LxHxP) sans socle : 1136x71x666mm Poids du paquet:18.1 kg Poids du poste avec socle :14.6 kg Poids du poste sans socle : 12.8 kg

FR

* Les spécifications de ce téléviseur ne sont fournies ici qu'à titre de référence.
Des différences peuvent apparaître car la technologie du produit est en amélioration continue.
La conception et les caractéristiques sont sujettes à modification sans préavis.

Description de sortie Péritel :

1. Lorsque la source en cours est ATV/AV/SCART, le signal de sortie péritel est ATV.
2. Lorsque la source en cours est DTV, le signal de sortie péritel est DTV.
3. Une autre source n'a pas de signal de sortie péritel.

Haier®

Haier®

LED-achtergrondverlichte platte TV
GEBRUIKSAANWIJZING

LE39M600CF

LE46M600CF

LE50M600CF

Lees deze handleiding zorgvuldig door alvorens het toestel te gebruiken en bewaar het voor latere naslag.

Inhoud

01 Veiligheid en waarschuwingen

Welkom	2
Belangrijke informatie	2
Mededeling over de veiligheid	3
WAARSCHUWINGEN EN VOORZORGSMATREGELEN	4

02 Introductie

Belangrijkste kenmerken	5
Montagewijze à Monteren	7
Richtlijnen voor monteren aan een muur.....	8
Het voorpaneel	9
AV-verbindingen	9
Het aansluiten van uw tv	10
Gemeenschappelijke interface	12

03 Afstandsbediening

Afstandsbediening	13
Insertion des piles dans la télécommande	13
TÉLÉTEXTE	14

04 DE WERKING

Installatiegids	15
KANAAL MENU	16
Automatisch afstemmen (DVB-T)	16
Automatisch afstemmen (DVB-C)	17
DTV handmatig afstemmen (DVB-T)	18
DTV handmatig afstemmen (DVB-C)	18
ATV handmatig afstemmen	19
Programma wijzigen	19
CI-informatie.....	19

BEELD MENU	19
GELUID MENU	19
TIJD MENU	19
INSTEL MENU	20
KINDERSLOT MENU	20
EPG-MENU (electronische programmagids)	20
PVR-FUNCTIE	21
Vorbereiding om een programma op te nemen.....	21
Het programma opnemen	22
Een nummer afspelen	22
Functie om de tijd te verschuiven	23
Vorbereiding om een programma op te nemen.....	23
USB-DRIVE OPSLAG FORMATTEREN	23
OPNEMEN VAN EEN GEPAUZEERD DTV-PROGRAMMA NAAR EEN USB-OPSLAGAPPARAAT	23
TIJDVERPLAATS-beperkingen	24
USB-speler	25
MHL gebruikershandleiding	26

05 Oplossen van problemen

Oplossen van problemen	27
-------------------------------------	----

06 Specificatie

Specificatie	30
---------------------------	----

01 Veiligheid en waarschuwingen

WELKOM

Hartelijk dank voor de aanschaf van deze 39"/46"/50" LED/LCD-tv. Deze handleiding zal u helpen bij het opzetten en het gebruik van uw tv.

Controleer eerst de inhoud van de doos, met de onderdelen die vermeld staan op de onderstaande lijst:

39" Full HD 1080P LED/LCD-tv
Afstandsbediening
2x AAA batterijen
Handleiding
Snelle startgid
MHL Kabel (facultatief)
MHL Aansluiting (facultatief)
Stand

46" Full HD 1080P LED/LCD-tv
Afstandsbediening
2x AAA batterijen
Handleiding
Snelle startgid
MHL Kabel (facultatief)
MHL Aansluiting (facultatief)
Stand

50" Full HD 1080P LED/LCD-tv
Afstandsbediening
2x AAA batterijen
Handleiding
Snelle startgid
MHL Kabel (facultatief)
MHL Aansluiting (facultatief)
Stand

DU

Nu kunt u beginnen!

BELANGRIJKE INFORMATIE

LEES EERST ALLE INSTRUCTIES DOOR EN BEWAAR DEZE HANDLEIDING VOOR LATERE VERWIJZING.

LET OP!



CAUTION
RISK OF ELECTRIC SHOCK
DO NOT OPEN



KANS OP EEN ELEKTRISCHE SCHOK
NIET OPENEN

LET OP!

MAAK DE AFDEKPLAAT (OF ACHTERKANT) NIET OPEN, DIT OM HET RISICO VAN EEN ELEKTRISCHE SCHOK TE VOORKOMEN. ER BEVINDEN ZICH GEEN GEBRUIKERSONDERDELEN IN DIT APPARAAT. NEEMT U CONTACT OP MET DE KLANTDIENST VOOR EVENTUELE PROBLEMEN. ER BEVINDT ZICH EEN BLIKSEMSCHICHT/PIJLSYMBOL IN DE DRIEHOEK. DIT SYMBOOL GEEFT AAN DAT ER ZICH EEN HOOG VOLTAGE BINNENIN BEVINDT. HET KAN GEVAARLIJK ZIJN OM ELKE VORM VAN CONTACT TE MAKEN MET DE ONDERDELEN BINNENIN DIT PRODUCT.

ER BEVINDT ZICH EEN UITROEPTEKEN IN DE DRIEHOEK: DIT SYMBOOL ATTENDEERT U EROP DAT ER BELANGRIJKE LITERATUUR MEEGELEVERD IS BIJ DIT PRODUCT BETREFFENDE HET ONDERHOUD EN INBEDRIJFSTELLING.



LET OP: PLAATS HET TV-TOESTEL NIET IN DE BUURT VAN VOCHTIGHEID, DIT OM HET RISICO VAN ELEKTRISCHE SCHOKKEN EN BRAND TE VERMIJDEN. GEBRUIK GEEN SCHURENDE SCHOONMAAKMIDDELEN DIE KRASSEN OF SCHADE AAN HET LCD-SCHERM KUNNEN AANBRENGEN. VOORKOM CONTACT MET VOORWERPEN DIE HET LCD-SCHERM KUNNEN BESCHADIGEN.



OPMERKING: HET ONDERHOUDEN VAN HET APPARAAT DOOR UZELF IS NIET TOEGESTAAN EN KAN TOT LETSEL LEIDEN, OF TOT SCHADE AAN HET PRODUCT. NEEM CONTACT OP MET DE KLANTDIENST VOOR AL HET ONDERHOUD.

KENNISGEVING OVER DE VEILIGHEID

- **Waarschuwing:** Verwijder de afdekplaat of achterkant niet om het risico van een elektrische schok te voorkomen. Er bevinden zich geen gebruikersonderdelen binnen in het apparaat. Laat onderhoud over aan gekwalificeerd personeel.
- **Waarschuwing:** Het apparaat mag niet blootgesteld staan aan regen of vocht om brand of een elektrische schok te voorkomen.
- Stel de product niet bloot aan water (druppels of spatten) en plaats geen objecten gevuld met vloeistoffen zoals vazen op het apparaat.
- Houd het product uit de buurt van direct zonlicht en warmtebronnen zoals radiatoren of kachels.
- **Blokkeer de ventilatie-openingen niet.** Sleuven en openingen van het apparaat zijn bedoeld voor ventilatie. De openingen mogen nooit geblokkeerd worden door uw product op een kussen, bank of soortgelijk oppervlak te plaatsen.
- Gebruik het product niet op een onstabiel karretje, standaard, statief, beugel of tafel. Het apparaat kan vallen wat resulteert in mogelijke schade of mogelijk letsel.
- Plaats nooit zware of scherpe voorwerpen op het paneel of frame.
- Haal de stekker uit het stopcontact wanneer het apparaat niet in gebruik is.
- Er moet speciale aandacht besteed worden aan milieu-aspecten bij inzameling van batterijen.
- **WAARSCHUWING:** de batterijen (of accu's) mogen niet blootgesteld worden aan extreme hitte zoals zonlicht, vuur en dergelijke.
- **Waarschuwing: om val schade te voorkomen, controleer altijd of het toestel op een horizontale tafel is geplaatst.**
- **LET OP:** Wanneer elektrostatische lading in het toestel optreedt, kan het verstoord raken en dient u het apparaat terug te stellen.



Deze afbeelding geeft aan dat dit product niet weggegooid mag worden met ander huishoudelijk afval in de gehele Europese Gemeenschap. Zorg voor verantwoord recycelen zodat het duurzaam hergebruik van grondstoffen bevordert wordt en om mogelijke schade aan het milieu of de menselijke gezondheid te voorkomen door ongecontroleerde afvalverwijdering. Breng uw gebruikte apparaat naar het grofvuil of neem contact op met uw winkelier waar dit product gekocht is om uw gebruikte apparaat in te leveren. Zij kunnen voor een milieuveilige recycling van dit product zorgen.



WAARSCHUWINGEN EN VOORZORGSMAATREGELEN

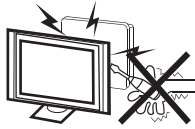

Waarschuwing



Deze televisie-ontvanger gebruikt hoge spanningen tijdens de werking. Verwijder de afdekplaat of achterkant van dit apparaat niet. Laat onderhoud aan gekwalificeerd personeel over.

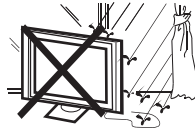

Waarschuwing



Stel de televisie-ontvanger nooit bloot aan regen of vocht om brand of een elektrische schok te vermijden.



Waarschuwing



Laat dit product niet vallen, duw geen objecten in de gleuven of openingen van de televisie. Mors nooit enige vloeistof op de televisieontvanger.

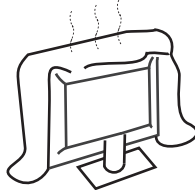

Voorzorgsmaatregelen



Blokkeer de ventilatie-openingen aan de achterkant niet. Voldoende ventilatie is essentieel om te voorkomen dat elektrische componenten falen.



Voorzorgsmaatregelen



Zorg ervoor dat het snoer zich nooit onder de televisie-ontvanger bevindt.



Voorzorgsmaatregelen



Leun of sta nooit op de televisie of standaard, of druk er niet plotseling tegenaan. Besteed speciale aandacht aan kinderen. Een ernstig letsel kan veroorzaakt worden indien het toestel valt.



Voorzorgsmaatregelen



Plaats uw televisie niet op een onstabiel karretje, standaard, plank of tafel. Een ernstig letsel aan een individu of schade aan de televisie kan veroorzaakt worden indien het valt.



Voorzorgsmaatregelen



Het is raadzaam om de stekker uit het stopcontact te halen wanneer de televisie-ontvanger langere tijd niet gebruikt wordt.

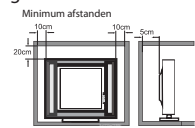

Voorzorgsmaatregelen



Indien de televisie ingebouwd wordt in een compartiment of soortgelijke behuizing, moeten de minimum afstanden gehandhaafd worden. Warmte-ontwikkeling kan de levensduur van uw televisie verkorten en kan ook gevaarlijk zijn.

DU

02 Introductie

OPGELET

Knoei nooit met onderdelen binnenin de TV of andere instelknoppen die niet in deze handleiding beschreven zijn. Alle LED-TV's zijn hoogspanning elektrische apparatuur.

Wanneer u afstof of er water aan het scherm, de kast, rond de knoppen of aansluitingen komt, moet het netsnoer uit het stopcontact worden verwijderd. Veeg de TV af met een zachte, droge, stofvrije doek. Ontkoppel het netsnoer en de antenne/antennekabel tijdens onweer om schade aan uw TV en eventuele andere aangesloten apparaten te voorkomen. Alle reparaties aan deze TV mogen alleen door gekwalificeerd TV-onderhoudspersoneel worden uitgevoerd.

Belangrijkste kenmerken

- ① Kan gebruikt worden als televisie, beeldscherm, pc-scherm;
- ② Hoge helderheid, brede kijkhoek;
- ③ Tijdsverschuiving;
- ④ HDMI-interface en SCART-interface;
- ⑤ NICAM;

Belangrijkste kenmerken

Paneel	39"	46"	50"
tv-systeem	PAL-B/G, I, D/K SECAM-B/G, D/K, L DVB-T, DVB-C		
Signaal videosysteem	PAL/SECAM/MPEG2/MPEG4/H.264		
Opslag aantal kanalen	510 (DTV), 100 (ATV)		
Ingang voedingsspanning	AC 100-240V 50/60Hz		
Energieverbruik	70 W	98 W	120 W
Energieverbruik Stand-by	≤0.50W		
Vermogen audio-uitgang	2 x 10W		
Ingangs signaal	Analoge RGB(PC) x1; PC audio x1 Hoge definitie multi-media interface (HDMI) x3/MHL x 1 Samengestelde-ingang x1 Y/Pb/Prx1 Scart -ingang x1 CI x 1 USB x 1 Tuner x 1 RF Co-Ax x 1		
uitgangssignaal	Hoofdtelefoon x 1 COAXIALx 1 Scart-uitgang x1		
Horizontale definitie (TV-lijn)	Samengestelde video-ingang >=350 YPbPr >=400		

INSTALLATIE

- * Plaats de TV zodanig dat er geen direct zonlicht op het scherm schijnt.
- * Totale duisternis of een reflectie op het beeldscherm kan leiden tot vermoeide ogen. Zachte en indirecte verlichting wordt aanbevolen voor meer kijkcomfort.
- * Laat voldoende ruimte tussen de tv en de muur om ventilatie mogelijk te maken.
- * Vermijd uitzonderlijk warme plaatsen om schade aan de kast of voortijdig falen van een component te voorkomen.
- * Bedek de ventilatie-openingen niet wanneer de tv in gebruik is.

PC

ONDERSTEUNDE MODUS

	RESOLUTIE	V.Freq. (KHz)	H. Freq. (KHz)
1	640x480	60	31.47
2	800x600	60	37.88
3	1024x768	60	48.36
4	1366x768	60	47.7
5	1280x1024	60	63.98
6	1920x1080	60	66.64

DU

Montagewijze à Monteren

1. Plaats de tv, met het scherm naar beneden, op een vlakke ondergrond. Gebruik een doek om het scherm te beschermen. Plaats de kolom van de steunbasis op de onderzijde van de TV.

2. Bevestig de onderkant door de schroef stevig op de voet aan te draaien.

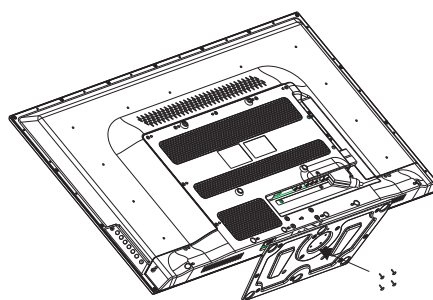
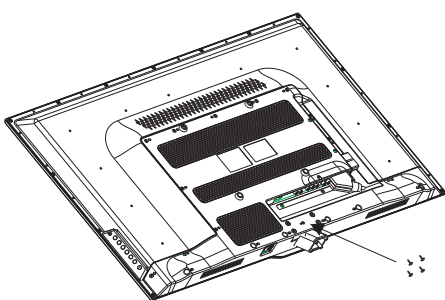

INSTALLATIE-OPMERKINGEN

Zoek een plek voor de tv in een kamer waar er geen rechtstreeks licht op het scherm valt.

Totale duisternis of een reflectie op het scherm kan leiden tot vermoeidheid van de ogen.

Zachte en indirecte verlichting wordt aanbevolen voor meer kijkcomfort.

Laat voldoende ruimte tussen de tv en de muur om ventilatie mogelijk te maken.

Deze televisie niet draaien a.u.b.!

Vermijd uitzonderlijk warme plaatsen om schade aan de kast of voortijdig falen van een component te voorkomen.

RICHTLIJNEN VOOR MONTEREN AAN EEN MUUR

Deze televisie kan als volgt aan de muur gemonteerd worden:

1. Plaats de LED-LCD-televisie op een stevige ondergrond. Plaats een zachte doek over de voorkant van het scherm om het tegen eventuele schade te beschermen.

2. Verwijder de schroeven uit het onderste deel van de tv, daar waar de voet de televisie verbindt en haal de voet weg (zet de voet op een veilige plaats voor toekomstig gebruik).

DU

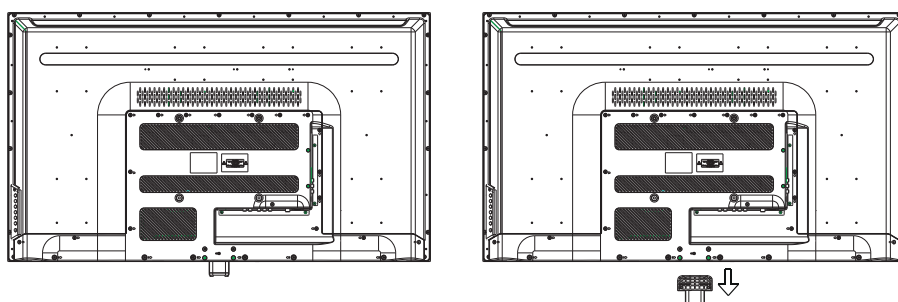

3. Gebruik de vier meegeleverde schroeven om de tv vast te zetten aan de wandbeugel (niet meegeleverd) via de vier VESA-standaardgaten aan de achterzijde van de televisie.

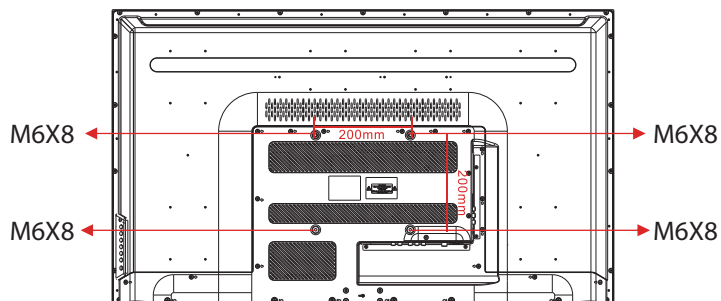

Het voorpaneel

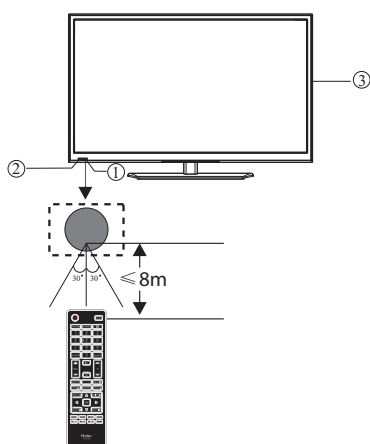

- 1 Sensor van de afstandsbediening.
- 2 LED-wijzer:
ROOD: STANDBY.
- 3 Toetsen.

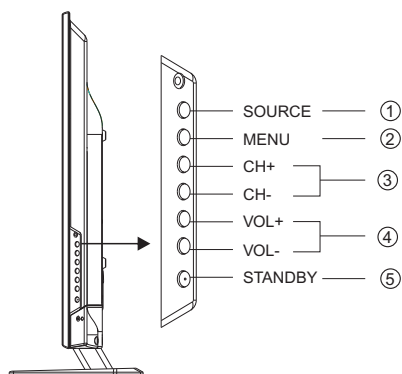

- 1 **BRON** Laat het broningsmenu zien.
- 2 **MENU** Laat het hoofdmenu zien.
- 3 **CH+/CH-** In de TV-instelling, druk op CH+ of CH- om naar een hoger of lager kanaal te veranderen. In MENU, druk op CH+ of CH- om uit geselecteerde onderdelen te kiezen.
- 4 **VOL+/VOL-** Aanpassen geluidsniveau. In MENU, past het onderdeel aan dat u geselecteerd heeft.
- 5 **STANDBY**

Achter/zijcontacten

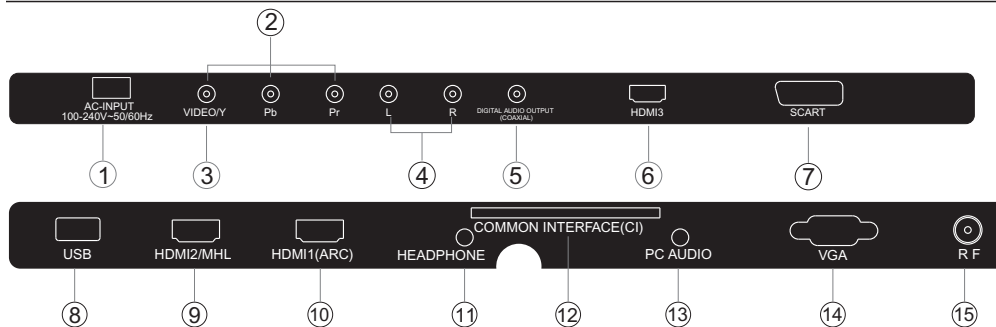

- 1 DC-vermogen Ingang
- 2 YPbYr Ingang
- 3 VIDEO Ingang
- 4 L/R audio Ingang
- 5 **DIGITALE AUDIO-UITGANG (COAXIAAL)** Digitale audio-uitgang
- 6 HDMI3 Ingang
- 7 PERITEL Ingang/uitgang
- 8 USB Ingang

- 9 HDMI2/MHL Ingang
- 10 HDMI1(ARC) Ingang
- 11 **Hoofdtelefoon** analoge audio-uitgang
- 12 **Common interface** Ingang
- 13 PC AUDIO Ingang
- 14 VGA-INGANG Ingang
- 15 ANT Ingang

Aansluiten op uw Haier TV

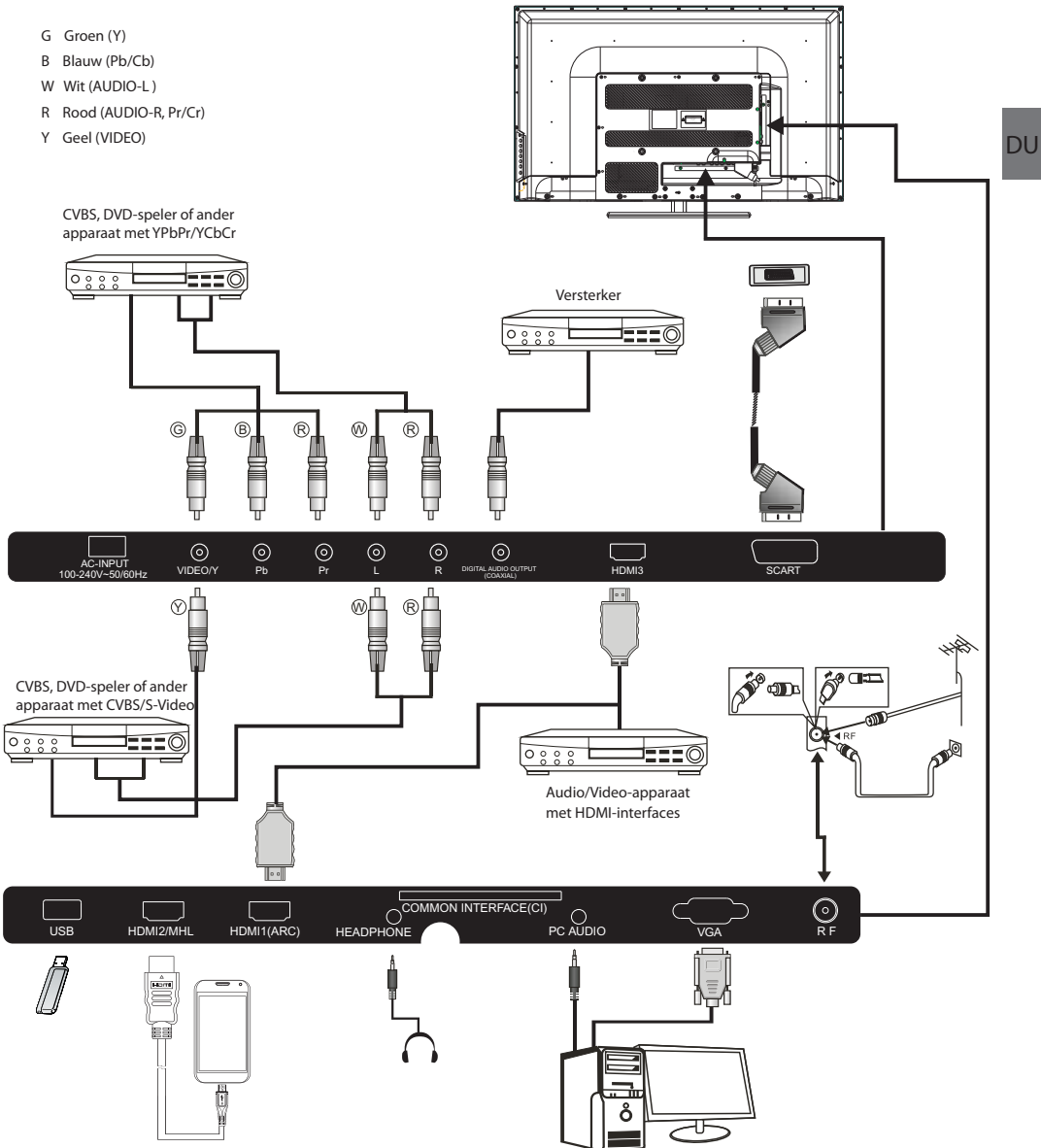

Aansluiten op uw Haier TV

Een DVD-speler/set-top box satelliet- of kabelontvanger/spelconsole/PC of Laptop aansluiten.

Er zijn verschillende opties om een DVD-speler/set-top box satelliet- of kabelontvanger/spelconsole/PC of Laptop op uw TV aan te sluiten.

Optie 1 SCART

1 Sluit een SCART-kabel (niet meegeleverd) aan vanaf de SCART-aansluiting op de TV naar de DVD-speler- of kabelontvanger of spelconsole.

2 Druk op de "SOURCE"-toets op de afstandsbediening om het apparaat te selecteren dat met de SCART-kabel is aangesloten, gebruik de "▼▲"-toetsen om "SCART" te selecteren en druk op de "OK"-toets.

Opmerking: De TV zal standaard de SCART-aansluiting instellen wanneer de TV wordt ingeschakeld.

Optie 2 HDMI

1 Als het apparaat waarop u wilt aansluiten is ingeschakeld, schakel eerst het apparaat uit.

2 Sluit een HDMI-kabel (niet meegeleverd) aan vanaf de HDMI-aansluiting op de TV naar de DVD-speler- of kabelontvanger of spelconsole.

3 Schakel het apparaat in dat u net op de TV hebt aangesloten.

4 Druk op de "SOURCE"-toets op de afstandsbediening om het apparaat te selecteren dat met de HDMI-kabel is aangesloten, gebruik de "▼▲"-toetsen om "HDMI" te selecteren en druk op de "OK"-toets.

Optie 3 AV Audio Visual

(Geel/wit/rood)

1 Zorg ervoor dat zowel de TV als het apparaat vóór het aansluiten zijn uitgeschakeld.

2 Sluit de AV-kabel (niet meegeleverd) aan vanaf de video- (geel) en audio-aansluitingen (wit, rood) op de TV naar de DVD-speler of spelconsole enz.

3 Druk op de "SOURCE"-toets op de afstandsbediening om het apparaat te selecteren dat met de AV-kabel is aangesloten, gebruik de "▼▲"-toetsen om "AV" te selecteren en druk op de "OK"-toets.

Optie 4 COMPONENT

(Groen/blauw/rood) + (wit/rood)

1 Zorg ervoor dat zowel de TV als het apparaat vóór het aansluiten zijn uitgeschakeld.

2 Sluit de kabels (niet meegeleverd) aan vanaf de "COMPONENT IN"-aansluitingen Y, Pb, Pr (groen, blauw, rood) en L-Audio-R (wit, rood) op de TV naar de DVD-speler of spelconsole enz.

3 Druk op de "SOURCE"-toets op de afstandsbediening om het apparaat te selecteren dat met de COMPONENT-kabel is aangesloten, gebruik de "▼▲"-toetsen om "YPbPr" te selecteren en druk op de "OK"-toets.

Optie 5 VGA (15pins Sub-D)

1 Sluit een VGA-kabel (niet meegeleverd) aan vanaf de VGA-aansluiting op de TV naar de PC/Laptop.

2 Druk op de "SOURCE"-toets op de afstandsbediening om de PC/Laptop te selecteren dat met de VGA-kabel is aangesloten, gebruik de "▼▲"-toetsen om "PC" te selecteren en druk op de "OK"-toets.

Opmerking: VGA is alleen video. Voor audio van uw PC/Laptop moet u een aparte kabel vanaf de PC-Audio (3,5 mm bus) op de hoofdtelefoonaansluiting op uw PC/Laptop (3,5 mm bus) aansluiten.

Optie 6 USB

1 De meeste USB-sticks kunnen op uw TV worden aangesloten en sommige digitale camera's kunnen ook werken.

2 Sluit de USB-stick (niet meegeleverd) of een USB-kabel (niet meegeleverd) aan op de TV.

3 Druk op de "SOURCE"-toets op de afstandsbediening om het USB-apparaat te selecteren dat op de TV is aangesloten, gebruik de "▼▲"-toetsen om "USB" te selecteren en druk op de "OK"-toets.

Opmerking 1: Alleen *.jpg en *.mp3 bestanden zullen werken, andere bestandstypen zijn niet gegarandeerd en kunnen mogelijk niet werken.

Opmerking 2: Apple iPhones en iPods zijn niet met uw TV compatibel.

Opmerking 3: Wanneer u een apparaat op de USB-aansluiting aansluit, houd de lengte van de USB-kabel zo kort mogelijk.

Optie 7 HOOFDTELEFOONUITGANG

Stek de stekker van de hoofdtelefoon in de hoofdtelefoonaansluiting op de TV. De luidsprekers van de TV zijn nu uitgeschakeld (gedempt). Daarnaast kunt u ook externe luidsprekers aansluiten, indien nodig.

Optie 8 DIGITALE AUDIO-UITGANG (COAXIAAL)

COAXIAAL is een digitale audioverbinding gebruikt voor het over korte afstanden aansluiten van audioapparatuur, bijvoorbeeld thuis theaters en andere digitale HiFi-systemen. Het signaal wordt doorgegeven over een coaxiale kabel met RCA-connectors.

1 Zorg ervoor dat zowel de TV als het apparaat vóór het aansluiten zijn uitgeschakeld.

2 Sluit de AV-kabel (niet meegeleverd) aan vanaf de COAXIAAL-aansluiting op de TV naar het geluidssysteem van het thuis theater of digitaal HiFi-systeem enz.

Optie 9 MHL

Sluit apparatuur aan die de MHL-functie kunnen ondersteunen; functioneert tevens als HDMI-ingang.

GEMEENSCHAPPELIJKE INTERFACE

De gemeenschappelijke interface-gleuf (common interface of CI) is ontworpen om de conditionele toegang-module (CA) en smartkaart te aanvaarden, dit om het mogelijk te maken om naar betaal-tv en aanvullende diensten te kijken. Neemt u contact op met de installateur van de Common interface voor meer informatie betreffende modules en abonnementen. Let op, CA-modules en smartkaarten zijn geen optionele accessoires van ons.

⚠ Waarschuwing

- Schakel uw tv uit voordat u een module in de gemeenschappelijke interface-gleuf stopt.

- 1 Plaats de CAM er correct in, stop daarna pas de smartkaart in het CI-sleuf dat zich aan de zijkant van de tv bevindt.

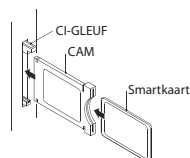

- 2 Schakel de tv in, op het scherm zal een bericht verschijnen indien de CA-module gedetecteerd wordt. Wacht enkele ogenblikken tot de kaart geactiveerd is.

CI Module Toegevoegd

- 3 Druk op de MENU-toets en druk vervolgens op de ▲▼-toetsen om de CI informatie-optie te selecteren.

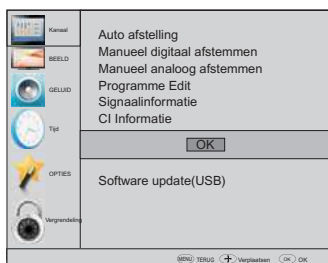

- 4 Gedetailleerde informatie over de CI-kaart die in gebruik is, wordt weergegeven.
- 5 Druk op de OK-toets om het kaartmenu te openen. Wij verwijzen naar de modulehandleiding voor het instellen van de details.
- 6 Wanneer de module verwijderd is, zal het volgende bericht op het scherm verschijnen:

CI Module Verwijderd

DU

03 Afstandsbediening

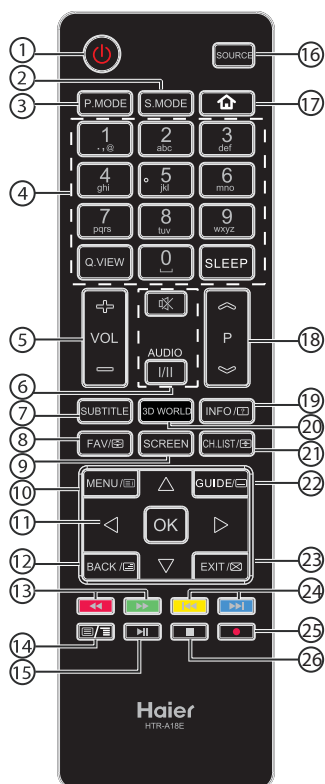

#	Toets	Beschrijving
1	(Aan/Uit)	Indrukken om de TV in of uit te schakelen.
2	S.MODE	Indrukken om de geluidmodus te selecteren.
3	P.MODE	Indrukken om de beeldmodus te selecteren.
4	0-9	Indrukken om een kanaalnummer of wachtwoord in te voeren.
	Q.VIEW	Indrukken om naar het laatst bekeken kanaal te schakelen.
	SLEEP	Indrukken om de slaaptimer in te stellen.
5	VOL +/-	Indrukken om het volumeniveau aan te passen.
	(Demp)	Indrukken om het geluid in of uit te schakelen.
6	AUDIO(I/II)	Indrukken om Mono, Nicam stereo voor ATV-kanalen te selecteren. Audiotaal selecteren voor DTV-kanalen.
	SUBTITLE	Indrukken om de ondertiteling in of uit te schakelen.
8	FAV/	Indrukken om de lijst met favoriete kanalen te openen. In teletekstmodus, indrukken om een pagina te bevroren.

9	SCREEN	Indrukken om de aspectverhouding van het scherm te wijzigen.
10	MENU/	Indrukken om het schermmenu te openen. In teletekstmodus, indrukken om de INDEX-pagina te openen.
11	▲▼◀▶	Indrukken om het schermmenu te navigeren.
	OK	Indrukken ter bevestiging van een selectie.
12	BACK/	Indrukken om terug te keren naar het vorige scherm. In teletekstmodus, indrukken om de mixmodus te openen.
13	◀◀ (achteruit)	Indrukken om vooruit of terug te spoelen. afspelen in multimediamodus.
	▶▶ (vooruit)	
14	☰/☷	In teletekstmodus indrukken om de teletekstpagina te openen of sluiten. Indrukken om het hoofdmenu in MHL-modus weer te geven, bijvoorbeeld het APP-menu.
15	▶ (start/pauze)	Indrukken om af te spelen/te pauzeren in multimediamodus.
16	SOURCE	Indrukken om de lijst met ingangsbronnen te openen.
17	🏠	Indrukken om de HDMI2/MHL-modus te starten.
18	P \swarrow / \searrow	Indrukken om van kanaal te wisselen.
19	INFO/	Indrukken om de kanaalinformatie weer te geven. In teletekstmodus indrukken om verborgen informatie te onthullen.
20	3D WORLD	Deze modellen ondersteunen geen 3D-functies.
21	CH.LIST/	Indrukken om de kanaallijst te openen. In teletekstmodus indrukken om het beeld te wisselen tussen boven, onder en volledig.
22	GUIDE/	Indrukken om de elektronische programmagids in TV-modus te openen. Indrukken om een subpagina in de teletekst te openen.
23	EXIT/	Indrukken om het schermmenu te sluiten. In teletekstmodus, indrukken om de tekst te verbergen.
24	◀◀ (vorige)	Indrukken om het vorige of volgende bestand te selecteren.
	▶▶ (volgende)	
25	● (REC)	Indrukken om het TV-programma op te nemen dat u momenteel bekijkt in DTV-modus.
26	■ (stop)	Indrukken om de multimedieweergave te stoppen.

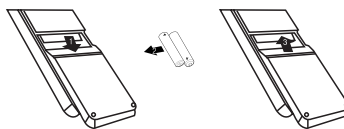

Plaats de batterijen in de afstandsbediening



1. Verwijder het batterijklepje.
 2. Plaats 2 AAA 1,5V batterijen in het compartiment en let erop dat de polariteit (+ of -) van de batterijen overeenkomt met de polariteitsmerken op de afstandsbediening.
 3. Monteer het batterijklepje. Vervang de batterijen wanneer uw tv de volgende symptomen begint te vertonen: bediening is instabiel of onregelmatig, soms werkt de tv niet met de afstandsbediening.
- Opmerking:
- 1) Alkaline-batterijen worden aanbevolen.
 - 2) Verwijder de batterijen als ze leeg zijn of als de afstandsbediening langere tijd niet gebruikt wordt.

TELETEKST

Teletekst is een informatiesysteem dat door bepaalde zenders uitgezonden wordt en geraadpleegd kan worden zoals een krant. Het biedt ook toegang tot ondertiteling voor kijkers met gehoorsproblemen of die niet vertrouwd zijn met de taal van een uitzending (kabelnetwerken, satellietkanalen enz.).

Druk op:	U verkrijgt:
TEKST	Dit wordt gebruikt om de teletekst-optie op te openen of te verlaten. De inhoud wordt weergegeven in een lijst van pagina's die geraadpleegd kan worden. Elke pagina heeft een overeenkomstige 3-cijferig paginanummer. Als het gekozen kanaal geen teletekst uitzendt, zal de aanduiding 100 zijn en het scherm zal leeg blijven (in dit geval kiest u een ander kanaal voor teletekst).
EEN PAGINA SELECTEREN 	Voer het nummer van de gewenste pagina met de 0 t/m 9 toetsen in of met de pijlen omhoog/omlaag. Bijvoorbeeld: voor pagina 120, kiest u 120. Het nummer verschijnt in de linkerbovenhoek, de teller draait en hierna wordt de pagina weergegeven. Herhaal deze handeling om een andere pagina te bekijken. Als de teller blijft zoeken, betekent dit dat de pagina niet uitgezonden wordt. Selecteer dan een ander nummer.
DIRECT TOEGANG TOT RUBRIEKEN 	Gekleurde toetsen bevinden zich aan de onderkant van het scherm. De vier gekleurde toetsen worden gebruikt om de overeenkomstige rubrieken of pagina's te openen. De gekleurde velden knipperen wanneer de rubriek of de pagina nog niet beschikbaar is.
INDEX	Dit laat u terugkeren naar de Inhoud (meestal pagina 100).
SUB PAGINA	Bepaalde pagina's bevatten sub-pagina's die automatisch achtereenvolgens weergegeven worden. Deze toets wordt gebruikt om te stoppen dat de sub-pagina de overname hervat. De aanduiding verschijnt links bovenaan.
VASTHOUDEN	De pagina bevroren.
ONTHULLEN	Het weergeven of verbergen van informatie (oplossingen bij spelletjes).
MIX	Teletekst, programma, beeld worden samen weergegeven.
VERLATEN	Verlaat de teletekst.
GROOTTE	Het beeld wisselen naar boven, onder, volledig.

DU

04 DE WERKING

Installatiegids

De installatiegids verschijnt enkel wanneer de TV voor de eerste keer gebruikt wordt of terug is ingesteld op fabrieksinstellingen.

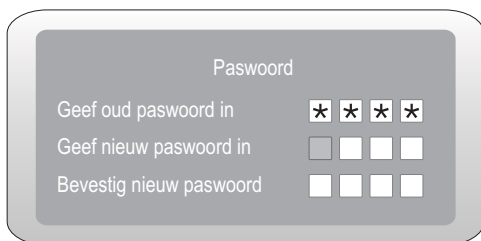

1). Druk op de "◀▶▲▼"-knoppen om in het menu te navigeren en de instellingen te wijzigen. Druk op de "OK"-knop om te bevestigen. Selecteer de gewenste taal, voor de weergave op het menu.

Het standaard paswoord is 0000.

"Home"- of "Shop"-modus
Wanneer het toestel voor het eerst wordt ingeschakeld, zal het "Initialisatie" instellingsmenu verschijnen. Nadat de OSD-taal is ingesteld, kunt u kiezen uit "Shopmodus" en "Homemodus". Wanneer het scherm het volgende instellingsmenu toont en de cursor op "homemodus" blijft, kunt u op "◀▶" drukken om aan te passen en "OK" gebruiken om het menu te openen.

Select the usage mode?
shop mode is for shop usage only.

Winkel mode

Thuis

Als "Shopmodus" is geselecteerd, zal het volgende menu worden weergegeven.

Are you sure to change to
Shop mode?

OK

Annuleren

Selecteer "OK" om het volgende dialoogmenu te openen.

Home mode is the most energy mode.
Continue?
OK Annuleren

Selecteer "Annuleren" om terug te keren naar het "Initialisatie" instellingsmenu, en de cursor zal op de optie "Homemodus" blijven. Selecteer het om naar het volgende menu te gaan en uw land te kiezen.

2). Druk op de "▲▼"-knoppen om "DVB-T/DVB-C" te selecteren en druk vervolgens op de "OK"-knop om te bevestigen.

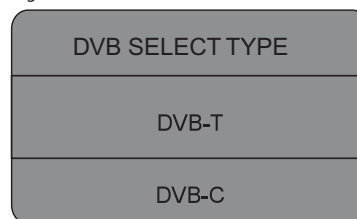

a. Als u DVB-T selecteert, is de volgende stap het selecteren van het afstemtype en land, druk vervolgens op de "OK"-knop om het afstemmen te starten.



b. Als u DVB-C selecteert, is de volgende stap het configureren van het DVB-C-systeem zoals Scantype/Frequentie/Netwerk ID/Symbool(KS/S), druk vervolgens op de "OK"-knop om naar het selectiemenu van de afstemtype en land te gaan, deze stap is hetzelfde als bij DVB-T, selecteer het afstemtype (DTV/ATV). Kies het juiste land, druk op de "OK"-knop om het afstemmen te starten.

DE WERKING



5). Het kanaalafstemmen zal beginnen. Deze bewerking kan tot enkele minuten duren. De display zal de voortgang van het afstemmen en het aantal gevonden kanalen weergeven.

6). Als u het ATV-afstemmen wilt overslaan, druk op de "MENU"-knop om het afstemmen te onderbreken. Een pop-up-scherm zal worden weergegeven, druk op de "◀"-knop om "YES" te selecteren om te bevestigen. Vervolgens gaat u rechtstreeks naar DTV-afstemmen. U kunt de bovenstaande stap herhalen als u ook de DTV-afstemmen wilt overslaan. Een installatie herinnering verschijnt de volgende keer dat u de TV inschakelt.

7). Nadat het afstemmen voltooid is, zijn de kanalen gerangschikt in een vooraf ingestelde volgorde. Als u kanalen wilt overslaan, wijzig de vooraf ingestelde volgorde of hernoem kanalen, selecteer "Programme" bewerken onder het "Channel"-menu.

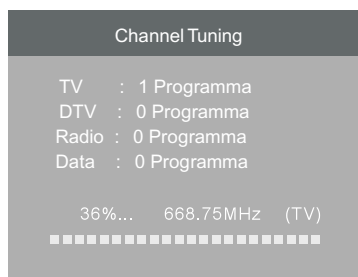

1.2) Automatisch afstemmen (DVB-C)

1). Druk op de "MENU"-knop en druk vervolgens op de "▲▼"-knoppen om het "Channel"-menu te selecteren en druk vervolgens op de "OK"-knop.

2). Druk op de "▲▼"-knoppen om "Auto Tuning" te selecteren en druk vervolgens op de "OK"-knop.

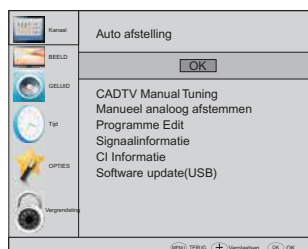

3). Druk op de "▲▼"-knoppen om "DVB-T/DVB-C" te selecteren en druk vervolgens op de "OK"-knop om te bevestigen.

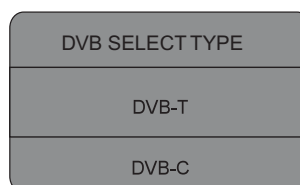

4). Druk op de "▲▼"-knoppen om "Scantype/Symbool (KS/S)" te selecteren en druk vervolgens op de "OK"-knop om te bevestigen.

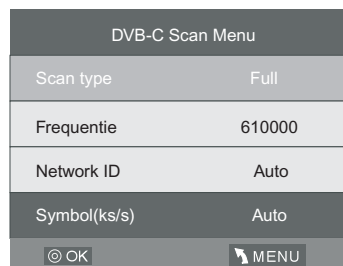

5). Druk in het "Afstemtype"-menu op de "◀▶"-knoppen om ATV/DTV/DTV + ATV te selecteren. Druk op de "▼"-knop en druk vervolgens op de "◀▶▲▼"-knoppen om het land waar u de TV zult gebruiken. Druk op de "OK"-knop om te bevestigen.



6). Het kanaalafstemmen zal beginnen. Deze bewerking kan tot enkele minuten duren. De display zal de voortgang van het afstemmen en het aantal gevonden kanalen weergeven.

7). Als u het ATV-afstemmen wilt overslaan, druk op de "MENU"-knop om het afstemmen te onderbreken. Een pop-up-scherm zal worden weergegeven, druk op de "◀"-knop om "YES" te selecteren om te bevestigen. Vervolgens gaat u rechtstreeks naar DTV-afstemmen. U kunt de bovenstaande stap herhalen als u ook de DTV-afstemmen wilt overslaan. Een installatie herinnering verschijnt de volgende keer dat u de TV inschakelt.

8). Nadat het afstemmen voltooid is, zijn de kanalen gerangschikt in een vooraf ingestelde volgorde. Als u kanalen wilt overslaan, wijzig de vooraf ingestelde volgorde of hernoem kanalen, selecteer "Programme" bewerken onder het "Channel"-menu.

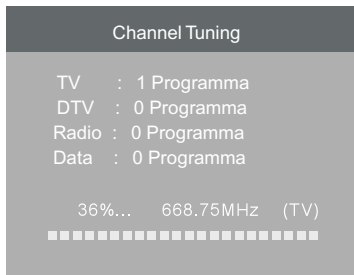

OPMERKING:

Alle kanalen met inbegrip van ATV, DTV en Radio kunnen in één keer worden afgestemd, als het afstemtype DTV + ATV is.

Alle opgeslagen zenders zullen na het automatisch afstemmen verdwijnen.

Na het automatisch afstemmen, zal het kanaal naar het eerste DTV-kanaal overslaan.

2. 1) DTV handmatig afstemmen (DVB-T)

- 1). Druk op de "MENU"-knop en druk vervolgens op de "▲▼"-knoppen om het "Channel"-menu te selecteren en druk vervolgens op de "OK"-knop.
- 2). Druk op de "▲▼"-knoppen om "DTV Manual Tuning" te selecteren en druk vervolgens op de "OK"-knop.

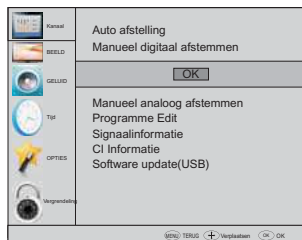

3). Het "DTV Manual Tuning"-scherm zal verschijnen. Druk op de "◀▶"-knoppen om het gewenste UHF-kanaal te selecteren en druk vervolgens op de "OK"-knop om het zoeken van dat kanaal te beginnen. Wanneer het signaal is afgestemd, zal het beeld en de signaalsterkte op het scherm worden weergegeven.

4). Druk op de "MENU"-knop om naar het hoofdmenu terug te keren.

5). Druk op de "EXIT"-knop om het menu te verlaten.



2. 2) DTV handmatig afstemmen (DVB-C)

- 1). Druk op de "MENU"-knop en druk vervolgens op de "▲▼"-knoppen om het "Channel"-menu te selecteren en druk vervolgens op de "OK"-knop.
- 2). Druk op de "▲▼"-knoppen om "CADTV Manual Tuning" te selecteren en druk vervolgens op de "OK"-knop.

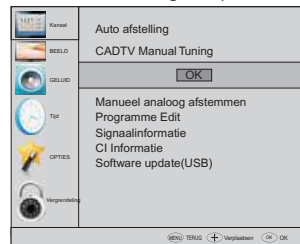

- 3). Het "CADTV Manual Tuning"-scherm zal verschijnen. Druk op de "▲▼"-knoppen om "Frequency/Symbol (Ks/s/QAM Type QAM)" te selecteren en druk vervolgens op de "OK"-knop om het zoeken van dat kanaal te beginnen. Wanneer het signaal is afgestemd, zal het beeld en de signaalsterkte op het scherm worden weergegeven.
- 4). Druk op de "MENU"-knop om naar het hoofdmenu terug te keren.
- 5). Druk op de "EXIT"-knop om het menu te verlaten.

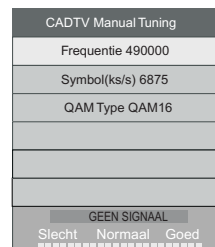

DU

3) ATV handmatig afstemmen:

U kunt het geluidssysteem veranderen om naar analoge tv-kanalen te zoeken en fijn af te stellen, sla hierna de kanalen op die u geselecteerd heeft.

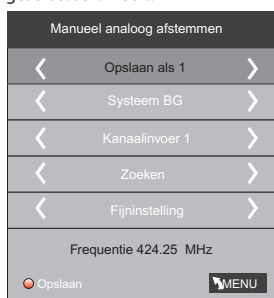
**OPMERKING:**

Druk op de rode toets van teletekst om de kanalen na handmatige afstemming op te slaan.

4). Programma wijzigen:

U kunt elk programma verwijderen, hernoemen, verplaatsen, overslaan, ook FAV (favorieten).

Verwijderen

Druk op de rode toets van teletekst, het programma waar de cursor zich bevindt, zal verwijderd worden.

Hernoemen:

Alleen ATV-programma's kunnen hernoemd worden. Verplaats de cursor naar het programma, druk op de groene toets van teletekst om het programma te hernoemen. Druk op ▲▼ om de karakters te kiezen. Druk op ◀▶ om de cursor te verplaatsen. Druk op de menu knop om het bewerken af te sluiten. Druk vervolgens op UITGAAN om het menu te verlaten. Opmerking: ATV-programma's kunnen alleen een naam van 5 karakters hebben.

Verplaatsen

Gebruik de pijltoetsen om het kanaal dat u wilt verplaatsen te selecteren. Druk vervolgens op de gele toets om de verplaatsfunctie te selecteren. Wanneer deze actief is, gebruikt u de pijltoetsen om het kanaal te verplaatsen en daarna OK om dit te bevestigen.

Overslaan

Druk op ▲▼ om het programma te kiezen, drukt u hierna op de blauwe toets van teletekst om dit programma over te slaan. Ⓞ zal aan de rechterkant van het programma verschijnen. Kies het programma dat overgeslagen moet worden, druk nogmaals op de blauwe toets. U kunt overslaan annuleren, Ⓞ zal dan verdwijnen.

Favoriet

Druk op ▲▼ om het programma te kiezen. Druk op de FAV-toets, ♥ zal aan de rechterkant van het programma verschijnen. Kies het favoriete programma en druk nogmaals op de FAV-toets. U kunt FAV annuleren, ♥ zal dan verdwijnen.

Zodra uw favoriete groep is aangemaakt, kunt u snel toegang krijgen tot uw favoriete kanaal door op de FAV-toets te drukken.

5).CI-informatie: (optioneel)

Dit menu kan de informatie over de gemeenschappelijke interface kaart (CI-kaart) weergeven.

2. BEELDMENU

Het tweede deel van het MENU is het BEELDMENU.

U kunt hier effect geven aan het beeld zoals contrast, helderheid enz.

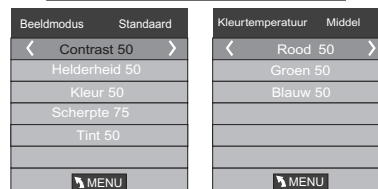
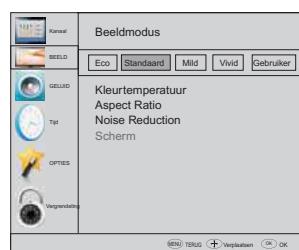
**OPMERKING:**

- 1).Tint is alleen beschikbaar voor het NTSC-systeem.
- 2).Er zijn vier kleurtemperatuurstellingen die geselecteerd kunnen worden, medium, warm, koel, gebruiker.
- 3). Beeld (screen) is beschikbaar in de PC-optie die de horizontale positie, verticale positie, grootte en fase kan aanpassen.

3. GELUID MENU

Het derde deel van het MENU is het GELUIDMENU.

U kunt hier het geluidseffect aanpassen zoals hoge en lage tonen, balans enz.

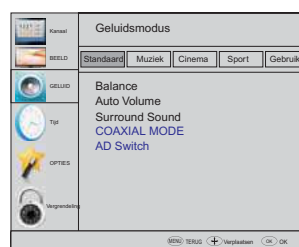
**Opmerking:**

Auto volume: dit is alleen beschikbaar als het ingangssignaal te groot is of het geluid vervalst wordt.

4. TIJD MENU

Het vierde onderdeel van het MENU is het TIJDSMENU.

U kunt hier de klok, het vermogen aan/uit tijd, de slaaptijd enz. aanpassen.

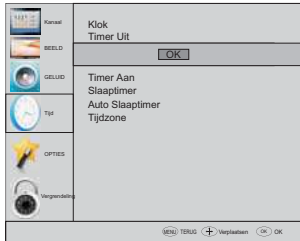

OPMERKING:

Indien er 15 minuten geen signaal aanwezig is, zal de tv naar de automatische slaapinstelling schakelen (auto sleep) als deze op AAN (on) ingeschakeld is. De kloktijd kan verkregen worden via het DTV-systeem auto.

5. INSTEL MENU

Het vijfde deel van het MENU is het INSTELMENU. Hier kunt u de menutaal, gesproken taal, ondertiteling enz. instellen.



Automatische uitschakelen

1. Als na 4 uur vanaf het inschakelen geen wijzigingen aan de TV worden aangebracht, bijvoorbeeld geen kanaal of volume veranderd, zal de TV het automatische uitschakelproces starten. En pop-up-venster zal verschijnen op het scherm.

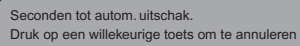

Na 150 seconden schakelt de TV automatisch over naar standby. Druk op een willekeurige knop op de afstandsbediening om het automatisch uitschakelen te annuleren.

2. Om het automatisch uitschakelen te annuleren, selecteer "Automatic power-down (4H)" in het optiemenu en druk op "OK". Een pop-up-bericht "Are you sure you want to enable automatic power-down?" zal verschijnen.

Gebruik de rechter pijltoets om "NO" te selecteren. Het TV-scherm keert naar het optiemenu terug en de "Automatic power-down (4H)"-optie zal verschijnen. Automatic power-down(4H) OFF

Om na 4 uur naar automatisch uitschakelen terug te keren, herhaal het bovenstaande maar gebruik de linker pijltoets om "YES" te selecteren.

In het PVR-file systeemmenu kunt u de USB-schijf instellen voor PVR (persoonlijke videorecorder).

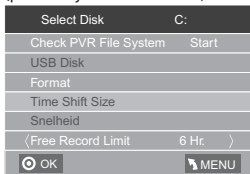

OPMERKING:

Fabrieksinstellingen (restore factory default) zal alle programma's en wachtwoorden verwijderen.

6. KINDERSLOT MENU

Het zesde onderdeel van het MENU is het KINDERSLOTMENU. U kunt het systeem op slot zetten, een wachtwoord aanbrengen, programma's blokkeren en ouderlijke begeleiding instellen. Zodra u het kinderslotsysteem heeft ingeschakeld, kunt u geen kanalen meer zoeken of programma's wijzigen.

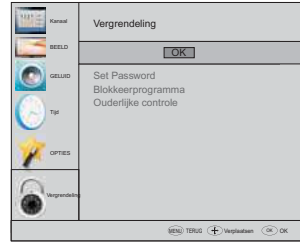

OPMERKING:

Het standaard wachtwoord is 0000. Indien u het wachtwoord vergeet, kunt u gebruik maken van het superwachtwoord: 9443.

Blokkeer programma (block program): druk op ▲▼ om het programma te kiezen, druk op de groene toets van teletekst om het programma te blokkeren. Indien u het programma wilt deblokkeren, gaat u dan naar het hoofdmenu, geeft het wachtwoord in, drukt hierna nogmaals op de groene toets. Ouderlijk toezicht (parental guidance): Druk op ◀▶ om de waardering te kiezen.

7. EPG-MENU (electronische programmagids)

Het EPG-menu wordt gebruikt om na te kijken wat er wordt uitgezonden op DTV of de radio op de dag zelf.

Druk op de GUIDE-toets om het EPG-menu te openen, het volgende menu zal verschijnen:



1. **INFO**

Gebruik om de programma's te kiezen. Om de informatie van het programma te markeren, drukt u op de INFO-toets.

2. **Schema**

Druk op de gele teletekst-toets. Dit kan het hele herinneringsschema op een rij zetten, druk op de gekozen lijst en druk op de rode toets **VERWIJDEREN** om de schemalijst te verwijderen.



DU

DE WERKING

3.  Opnemen
Druk op de rode toets. Dit kan ingesteld worden om het programma te laten opnemen..

4.  Herinneren
Druk op de blauwe toets om één programma te kiezen en om één herinnertijd in te stellen. Het tv-scherm zal op de gekozen tijd automatisch naar het gekozen programma verspringen.



8. PVR-FUNCTIE

1. Voorbereiding om een programma op te nemen

De PVR functie werkt enkel op TNT
Kies in het INSTELMENU het PVR file systeem. Kies in het "INSTELMENU" nu "controleer PVR file systeem" (check PVR File System). Klik op "OK" totdat "controleren" (checking) veranderd is naar "succes".
Opmerking: controleer ook de term "snelheid" (speed). Indien er "HD-ondersteuning" (HD support) is, betekent dit dat de snelheid van het USB-apparaat beschikbaar is voor tijdverplaatsing en opnemen. Indien dit niet het geval is, dient u het apparaat te formateren om ervoor te zorgen dat het apparaat beschikbaar is. De standaard "vrije opneemlimiet" (free record limit) is zes uur, mits de ruimte op de schijf groot genoeg is. Indien de ruimte niet groot genoeg is, moet de opneemtijd korter worden, afhankelijk van de ruimte op het apparaat. Voer geen andere functies uit tijdens de "controleer PVR File systeem"-controle totdat deze gereed is.

De opnames moeten met het PVR-systeem van de TV gebeuren. Het kan alleen op de dezelfde TV worden afgespeeld, niet op een ander soort apparaat (computer, DVD, enz.) die niet met de TS-bestandsindeling compatibel is.
Houd er rekening mee dat om elke vorm van opname uit te voeren, de TV het formateren van het aangesloten USB-apparaat, voor het opslaan van de opname, van u zal vereisen.

WAARSCHUWING. BIJ HET FORMATTEREN VAN DE EXTERNE USB-APPARAAT, ZULT U ALLE BESTANDEN EN INFORMATIE VERLIEZEN DIE U OP HET APPARAAT HEBT OPGESLAGEN.

Het USB-bestandssysteem zal de opslagruimte beperken.
Bestandssysteem: NTFS maximaal 2TB
FAT32 maximaal 192 GB
FAT16 maximaal 2 GB
Open vanaf het optiemenu het PVR-bestandssysteem zoals hieronder:



Selecteer schijf (select disk): selecteer op welke schijf er opgenomen moet worden.

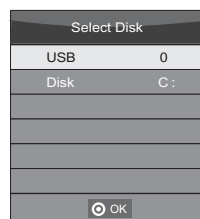

Controleer PVR file systeem (check PVR File System): controleer of het PVR file systeem is ingesteld op het USB apparaat of niet.

Formatteren:

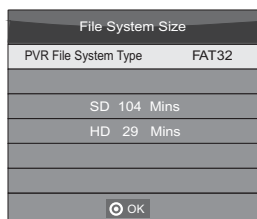
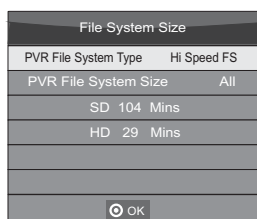

(Suggestie voor het formatteren van het formaat van het apparaat door "High Speed Fs...", dat versneld kan opnemen).

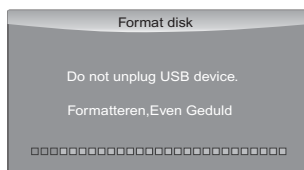

Het onderstaande menu verschijnt nadat het formatteren beëindigd is:

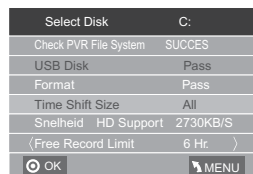
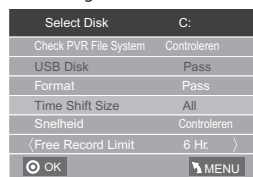

Indien u het "hoge snelheid FS" formaatinstelling kiest (Hi Speed FS), kunt u de grootte van de tijdsverplaatsing veranderen:



2. Het programma opnemen

Als de DTV-bron speelt, kies dan het kanaal en klik op "● opnemen" (record), het opnamevenster zal verschijnen. Klik nogmaals op "● opnemen" (record) en het opnamevenster zal verdwijnen, het "opneem"-icoon (REC) bevindt zich nog steeds links bovenaan. Het zal verdwijnen wanneer u op "stop" drukt.

3. Een nummer afspelen

Het programma opgenomen op de "USB" zal in de map "_MSTPVR" op het apparaat worden opgeslagen.

1. De USB-opslagcapaciteit kan tussen 128 MB en 500 GB in grootte zijn, maar voor praktisch gebruik is 2 GB tot 500 GB aanbevolen.
2. De video kan korrelig worden wanneer de bitrate van de video te laag is. Dit kan door het aansluiten van een USB-verlengkabel worden veroorzaakt in plaats van de USB direct op de TV aan te sluiten.
3. Niet alle USB-apparaten zijn compatibel. Hieronder is een lijst van aanbevolen USB-stations. Modellen die niet worden vermeld kunnen compatibel zijn, maar zijn niet gegarandeerd te werken. De ondersteuningslijst van USB-station is dezelfde als die van de tijdsverschuivingsfunctie, raadpleeg de volgende pagina's voor details.

DU

9. Functie om de tijd te verschuiven

Vorbereiding om een programma op te nemen

Met deze tv kunt u het programma dat u aan het kijken bent laten pauzeren en laten opnemen naar een USB-opslagapparaat, en dit hervatten op het punt waar er gepauzeerd werd.

OPMERKING:

- Het formatteren van een USB 2.0 opslagapparaat is nodig. Sla uw originele gegevens op voordat u gaat formatteren. Alle data die op het USB-apparaat voorheen opgeslagen waren, worden na het formatteren gewist.

OPMERKING:

- Verwijder het USB-opslagapparaat niet wanneer de TIJDVERPLAATS-functie geactiveerd is.
- 4GB aan geheugen biedt ongeveer 140 minuten aan opneemtijd.

USB-DRIVE OPSLAG FORMATTEREN

Selecteer formatteren van het USB-apparaat en wijs de hoeveelheid ruimte aan de TIJDVERPLAATS-functie toe.

OPMERKING:

- Het formatteringsproces zal tenminste twee minuten in beslag nemen. Schakel de stroom niet uit tijdens het formatteren, verwijder ook het USB-apparaat niet tijdens het formatteren.
- Tijdens het formatteren wordt een snelheidstest gedaan op het USB-apparaat. Indien dit mislukt, betekent dit dat het USB-apparaat eventueel geen ondersteuning heeft voor de TIJDVERPLAATS-functie.

OPNEMEN VAN EEN GEPAUZEERD DTV-PROGRAMMA NAAR EEN USB-OPSLAGAPPARAAT

1. Terwijl u in de DTV-ingangsbron bent, steekt u het USB-opslagapparaat in de USB-poort aan de zijkant van uw tv.
2. Druk op **Start/pauze** (15) om de TIJDVERPLAATS-functie te starten. Het tv-programma wordt gepauzeerd. De TIJDVERPLAATS OSD (time shift OSD) zal verschijnen en begint op te nemen.
3. Druk op **STOP** (26) om de TIJDVERPLAATS-functie te stoppen en het programma dat opgenomen wordt, stopt.



TIJDVERPLAATS-beperkingen:

1. Wanneer de TIJDVERPLAATS-functie geactiveerd is, werken alleen de basistoetsen zoals AFSPELEN/PAUSE/STOP/FWD/REV/VOL+/VOL-/MUTE en sommige basishandelingtoetsen (OK/EXIT/pijlttoetsen).

2. Het terugspelen van een video kan haperen en overslaan als de USB-opnamesnelheid niet aan de minimum eisen voldoet.

3. Verwijder de USB-schijf niet, schakel ook de stroom niet uit tijdens een TIJDVERPLAATS-operatie. Het zal afbreken zodra het signaal verdwenen is.

4. Verwijder de signaalbron niet tijdens de TIJDVERPLAATS-opnames.

5. Wissel AFSPELEN/PAUSE/FWD/REV niet herhaaldelijk en te snel steeds met elkaar af.

6. De video kan korrelij worden als de videobit-sterkte te laag is.

7. Niet alle USB-apparaten zijn gelijkwaardig, de electriciteit van de USB-harde schijf dient < 500MA te zijn.

Hieronder treft u een lijst aan met aanbevolen USB-drives. Modellen die niet opgenomen zijn kunnen werken, maar dit is niet gegarandeerd.

- SanDisk Extreme® Contour™ USB Flash Drive - 8GB SDCZ8-8192-E75
- SanDisk Extreme® Contour™ USB Flash Drive 16GB SDCZ8-016G-A75
- Kingston DataTraveler410 USB 2.0 Flash Drive - 8GB DT410/8GB
- Kingston DataTraveler410 USB 2.0 Flash Drive - 16GB DT410/16GB
- OCZ Technology Rally2 USB 2.0 Flash Drive - 4GB OCZUSBR2DC-4GB
- OCZ Technology ATV USB 2.0. 0 Flash Drive - 8GB OCZUSBATV-8GB
- OCZ Technology Rally2 USB 2.0. 0 Flash Drive - 8GB OCZUSBR2DC-8GB
- SAMSUNG-HM500JI-500G

8. Deze functie is niet beschikbaar voor alle digitale televisies zoals gestoorde (scrambled) of alleen audio-kanalen.

DU

10. USB-speler

Druk op de brontoets, en selecteer USB in de bronlijst.
Druk op de OK-toets om het USB-menu te openen.



Zorg ervoor dat het USB-apparaat aangesloten is in de sleuf. Er zijn vier types media-onderdelen die geselecteerd kunnen worden, dit zijn foto, muziek, film en tekst. Selecteer het media-onderdeel door op ◀▶ te drukken, daarna drukt u op de OK-toets om naar het schijfselectiemenu (disk selection menu) te gaan.



Druk op ◀▶ om de juiste schijf te selecteren en druk op OK om de mediabestanden en mappen weer te geven, of kies TERUG (return) om terug te keren naar het media-onderdeel selectiemenu.

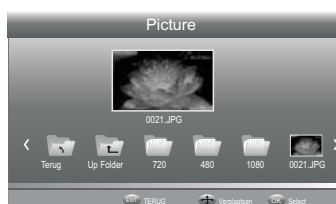

Selecteer het mediabestand door op ◀▶ of ▼▲ te drukken, hierna zal een venster met een voorvertoning in een pop-up verschijnen. Druk op ▶ om het mediabestand op een volledig scherm af te spelen. Wanneer het mediabestand (foto, muziek, film of type tekst) speelt, drukt u op OK of de INFO-toets zodat de afspelbalk zichtbaar wordt.



Druk op ◀▶ om het functie-icoon te selecteren, druk op de OK-toets om de functie te bevestigen.
Druk op "▼" of op de exit knop om de controlebalk te verlaten, behalve voor muziek.

OPMERKING:

U kunt het audionummer of programma afstellen in het INFO-menu tijdens het afspelen van het videobestand. Kies het INFO-icoon en druk op OK om het INFO-menu weer te geven.



USB-terugspelen wordt ondersteund door de volgende fotobestandformaten:

- JPEG (JPEG-formaat, bestanden met het achtervoegsel ".jpg")
- BMP (bestanden met het achtervoegsel ".bmp")
- PNG (bestanden met het achtervoegsel ".png")

USB-terugspelen wordt ondersteund door de volgende muziekbestandformaten:

- MP3 (bestanden met het achtervoegsel ".mp3")

USB-terugspelen wordt ondersteund door de volgende tekstbestandformaten:

- TXT (bestanden met het achtervoegsel ".txt")

USB-terugspelen wordt ondersteund door de volgende filmbestandformaten:

- TS (MPEG2 en H.264)

11.MHL gebruikershandleiding:

- 1: Schakel de tv in, en ontgrendel het scherm van de telefoon.
- 2: Sluit het ene uiteinde van de MHL-kabel aan op de 'MHL'-poort van de tv.
- 3: Sluit het andere uiteinde van de MHL-kabel aan op de mini-usb-interface van de mobiele telefoon.

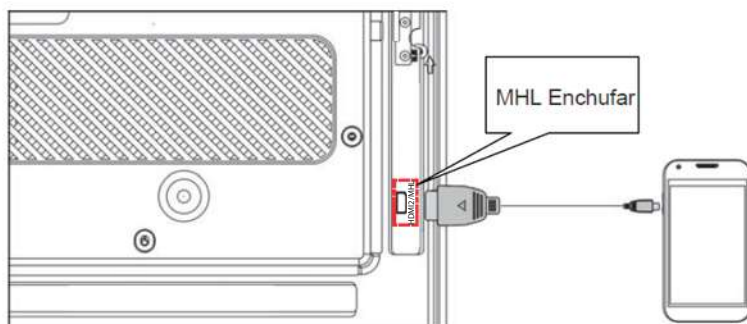

DU

Gebruik een omvormer voor de verbinding tussen de MHL-kabel en uw mobiele telefoon als uw telefoon een Samsung GALAXY SIII of GALAXY NOTE II is. Andere merken kunnen rechtstreeks met de MHL-kabel aangesloten worden.



















- 4: Druk op "  " op de afstandsbediening om tussen tv- en MHL-stand te wisselen. Als uw telefoon de MHL-functie ondersteunt zal de tv tegelijkertijd het beeld van het scherm weergeven. Wanneer dit niet het geval is zal de tv de melding 'niet verbonden met extern apparaat' of 'extern apparaat ondersteunt geen MHL' weergeven. Wanneer het maken van een MHL-verbinding voltooid is kunt u de telefoon bedienen met de afstandsbediening. Specifieke afstandsbedieningsfuncties zijn afhankelijk van uw telefoonspecificaties. U kunt nu gebruik maken van een schat aan internetbronnen via uw telefoon.

5: Voor een overzicht van de officieel gecertificeerde telefoonmodellen, zie:
<http://www.mhlconsortium.org/productlist/mobile-devices/>

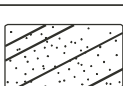
6: Ondersteuning andere apparaten met MHL-functie.

7: Dit product is officieel gecertificeerd door MHL. Neem contact op met de producent van het mobiele apparaat wanneer MHL-functionaliteit problemen oplevert.

05 Probleemoplossing

Probleemsymtoom		Inspecteer of:
Beeld	Audio	
 <p>Sneeuw</p>	 <p>Ruis</p>	Antennepositie, richting of aansluiting
 <p>Wazig</p>	 <p>Normale audio</p>	Antennepositie, richting of aansluiting
 <p>Interferentie</p>	 <p>Lawaai</p>	Elektronische apparatuur/auto's/ motorfietsen/tl-verlichting
 <p>Normaal beeld</p>	 <p>Dempen (mute)</p>	Volume (controleer of "gedempt" (mute) geactiveerd is of dat de aansluitingen van het audiosysteem correct zijn)
 <p>Geen beeld</p>	 <p>Dempen (mute)</p>	Netsnoer zit niet in stopcontact. Aan/ uit-schakelaar staat niet aan. Contrast en helderheid/volume- instellingen zijn geopend. Druk vanuit de standby-toets op de afstandsbediening om dit te controleren
 <p>Geen kleur</p>	 <p>Normale audio</p>	Kleurbeheer
 <p>Steeds verlies van beeld</p>	 <p>Normale audio of zwak</p>	Kanaal opnieuw instellen
 <p>Geen kleur</p>	 <p>Geluid</p>	tv-systeem
 <p>Er is een zwarte balk aan boven- en onderkant</p>	 <p>Normale audio</p>	Aspect wijzigen om te zoomen

Problemen oplossen

Mijn TV geeft niet het beeld op mijn laptop/PC weer wanneer aangesloten.	Bij de meeste PC's en laptops wanneer aangesloten met een VGA-stekker (de blauwe 15-pins plug op uw PC of laptop), moet u sommige toetsen op uw toetsenbord indrukken om een beeld op een TV of andere externe display te krijgen. Dit is meestal de F7 (Dell) of F4 (HP/Samsung) of F5 (Toshiba). Op laptops moet u tegelijk op de "Fn"-toets en de "F"-toets drukken.
Ik heb mijn PC/Laptop op de TV aangesloten en krijg beeld, maar geen geluid. Waarom?	De VGA-kabel transporteert alleen de video- of beeldinformatie. U moet een aparte kabel naar de hoofdtelefoonaansluiting (3,5 mm bus) op uw PC/Laptop (3,5 mm bus) naar de 3,5 mm aansluiting (PC Audio IN) aansluiten. U zult "PC" moeten selecteren met de "SOURCE"-toets op de afstandsbediening. U kunt ook met een HDMI-kabel verbinding met uw PC/Laptop maken als uw PC/Laptop een HDMI-connector heeft. HDMI is zowel audio als video.
Het beeld past niet automatisch het formaat aan wanneer het kanaal wordt gewijzigd.	Controleer of de oogte-breedteverhouding van het TV-beeld op alle ingangen "ATV", "DTV", "SCART", "HDMI 1, 2" enz. op 'Auto' is ingesteld. Om de hoogte-breedteverhouding in te stellen, (Auto, 4:3 of 16:9). Druk op "SOURCE"-toets om bij "ATV" te starten en herhaal de volgorde hieronder voor alle ingangsbronnen "ATV", "DTV", "SCART", "HDMI 1 en 2" omdat elke bron afzonderlijk wordt gecontroleerd. Druk op de "Menu"-toets van de TV Druk op de pijl naar rechts om het submenu van het beeld te openen Druk op de omlaagpijl om hoogte-breedteverhouding te selecteren Selecteer "Auto" Druk op "Exit" Herhaal dit voor alle ingangsbronnen.
Ik heb net een DVD-speler of een ander apparaat op mijn TV aangesloten en het werkt niet.	Dit is op alle apparatuur op de TV aangesloten van toepassing Schakel beide TV & DVD-speler uit (trek de stekker uit het stopcontact, geen stand-by). Schakel eventuele apparatuur uit die op de SCART-aansluiting is aangesloten. Verwijder de SCART-stekker uit de TV. Sluit de TV op het stopcontact aan en schakel in Sluit de DVD-speler op het stopcontact aan en schakel in Selecteer HDMI uit het bronmenu Druk op afspelen op DVD-speler en controleer of de film goed afspeelt OPMERKING: De SCART-aansluiting heeft voorrang op HDMI en het is belangrijk dat de apparatuur op de SCART-aansluiting van de TV aangesloten, is uitgeschakeld (niet in stand-by). Volg deze informatie. Als het advies klopt en de DVD-speler werkt, dan is de TV in orde, het is gewoon een beetje in de war. Waarschijnlijk zijn HDMI-stekkers verwijderd en opnieuw aangesloten terwijl de TV was ingeschakeld. Verwijder of sluit nooit HDMI-kabels of andere digitale apparatuur aan terwijl de apparatuur is ingeschakeld. Schakel altijd alle apparatuur uit wanneer digitale apparatuur ontkoppelt of aangesloten wordt.

DU

Problemen oplossen digitale TV - Problemen en mogelijke oplossingen

Het beeld breekt in pixels op

Typische voorbeelden van ontvangstproblemen zijn het **opbreken van beelden** (pixilation), het bevrozen van het beeld, soms zijn er **klikkende of piepende** geluiden te horen of het **geluid valt weg** of er is helemaal **GEEN ontvangst**.

Uw beeld kan in pixels opbreken doordat het digitale video-sigitaal wegvalt. Het wegvallen van het signaal kan optreden door problemen met zwakke signalen (zie TV-antennes) of door een zwak kabelsignaal als u via de kabel bent aangesloten. Als het probleem door zwakke signalen ontstaat, gebruik een versterker om het signaal te versterken. Een kabel-technicus kan u bij het installeren van een inline-versterker of een voorversterker helpen. Dit zal uw signaalsterkte versterken en het probleem met de pixels verhelpen.

Als u uw TV-sigitaal via de satelliet ontvangt, controleer of uw schotel niet door sterke winden is verplaatst, of dat het signaal niet door bomen wordt geblokkeerd. Bomen kunnen een probleem zijn omdat het TV-sigitaal kan veranderen, afhankelijk of een boom tussen de satelliet-schotel en satelliet al dan niet volledig in het blad staat.

Ontbrekende kanalen

Het kan zijn dat u constateert dat er **kanalen ontbreken**, of u ontvangt kanalen van de verkeerde regio.

Soms werken de **interactieve diensten (rode toets)** niet. Dit wordt meestal door een zwak signaal veroorzaakt, zie TV-antennes

TV-antennes

Digitale terrestrische televisie (Freeview) komt via een antenne op uw TV, de oude antenne die goed was voor analoge TV, kan mogelijk niet goed voor digitale ontvangst werken en moet mogelijk opgewaardeerd worden. Als u niet alle digitale kanalen op DTV (Freeview) ontvangt, bijvoorbeeld u ontvangt BBC1, BBC2, Channel 4, maar geen ITV of Channel 5, is dit meestal omdat uw antenne een smal bandtype is, en moet naar een breed bandtype worden veranderd.

Defecte snoeren en kabels

Controleer uw TV. Zijn de snoeren aan de achterzijde - naar het stopcontact, de antenne, de set-top box, de video- of DVD-speler of recorder - goed aangesloten? SCART-kabels staan er bekend om met de tijd los te raken en kunnen tot problemen met audio en video (beeld) resulteren. De audio links of rechts of beiden ontbreekt en de kleuren zijn slecht of zien er modderig uit. Duw die de SCART-stekkers stevig in, dit moet het probleem oplossen.

HDMI-stekkers moeten stevig in worden geduwd; het zijn alleen de laatste millimeter die contact maken. Het zwarte plastic gedeelte van de HDMI-stekker moet meestal erg dicht tegen het lichaam van de TV of het onderdeel zijn of raken.

Wanneer HDMI-kabels worden aangesloten kunt u problemen ervaren als de HDMI-kabels worden aangesloten terwijl de TV of het andere component is ingeschakeld. Schakel altijd de TV en het component uit dat u wilt aansluiten. Als u de stekkers en stopcontacten hebt gecontroleerd, schakel de TV en wat u op de TV hebt aangesloten uit en schakel ze vervolgens opnieuw in.

Ik heb mijn PC op de TV aangesloten. Er is geen geluid.

Als u uw PC of Laptop met een VGA-kabel (15-pins Sub-D) op de TV aansluit, dan is er geen geluid. U moet een aparte audiokabel vanaf uw PC of laptop op de TV aansluiten.

Onnatuurlijke kleuren en huidtinten

Onnatuurlijke huidtinten en andere kleuren kunnen een ander probleem betekenen, zelfs bij een nieuwe HDTV. Dit is te wijten aan de beeldinstellingen van de TV, die voor een showroomomgeving geoptimaliseerd zijn. Los dit op door de beeldmodus in het beeldmenu naar natuurlijk te veranderen. Voor meer precisie, probeer de opties voor kleur, contrast en helderheid in het beeldmenu handmatig in te stellen.

Witte contouren

Witte contouren rond objecten en mensen verschijnen in het algemeen als de scherpte van de TV op erg hoog is ingesteld of als uw TV-toestel gebruik maakt van een bepaalde verwerkingstechnologie voor randverscherping. Ga naar het beeldmenu en pas de scherpte aan tot de witte contouren verdwijnen. Als randverscherping is ingeschakeld, probeer het met behulp van het servicemenu uit te schakelen.

Schokkerige video

Soms kan de video schokkerig worden. Wanneer dit gebeurt, moet u controleren of het signaal sterk genoeg is. Als het signaal sterk is, ligt het probleem bij de kabelexploitant. Als de signaalsterkte zwak is, probeer de sterkte van het signaal met een versterker te versterken.

Het beeld vult niet het scherm

Als u PC's of laptops op de TV aansluit, kan het beeld mogelijk het scherm niet vullen. Controleer de weergave-instellingen op uw PC of laptop (Windows > Start> Configuratiescherm > Vormgeving en persoonlijke voorkeur > Weergave-instellingen) en kies de beste resolutie. Selecteer op uw TV: TV-Menu > Beeld > Instellingen en probeer vervolgens "AUTO", "ZOOM1" of "ZOOM2" voor de beste weergave.

USB-aansluiting

De USB-aansluiting zal met *.jpg (foto) en *.mp3 (muziek) bestanden werken. Onthoud dat de TV geen Apple iPhone of iPod's herkent die op de USB-connector op de TV zijn aangesloten. De TV kan andere bestanden afspelen, maar als gevolg van de vele verschillende bestandsformaten, is er geen garantie of deze andere bestandsindelingen zullen werken.

06 Specificatie

39" Full HD 1080P LED/LCD-tv

Beeldkwaliteit van de TV:	Full HD Geïntegreerd digitaal. Schermgrootte: 99 cm Resolutie 1920 x 1080 pixels bij 50 Hz.
DTV-Tuner-decoder	DVB-T, DVB-C 16/32/64/128/256 QAM-modulatie MPEG2, MPEG4, H.264
Connectiviteit:	3 HDMI-aansluitingen/ 1 MHL-aansluiting 1 SCART-aansluiting. PC-ingangsaansluiting. Component Video-aansluiting Composiet. 1 USB-poort. 1 Hoofdtelefoonuitgang. 1 COAXIAAL -poort. Ondersteunde systemen: PAL + SECAM Opslag aantal kanalen: 510 (DTV),100 (ATV) TV(RF): 75 Ω ongebalanceerd AV-Video-ingang: 75 Ω, 1 V-P, RCA AV-Audio-ingang: 20 KΩ, 500 m V RMS YPbPr/HDMI-Video-ingang: 480i, 480p, 576i, 576p, 720p, 1080i, 1080p
Geluidskwaliteit:	NICAM stereo geluidstelsysteem. 2 x 10 watt RMS uitgangsvermogen.
Standby-energieverbruik:	≤0.50W
Digitale functies:	Digitaal interactief. Digitale tekst. Digitale video broadcasting (DVB) ondertitels beschikbaar. Automatisch configuratie. Automatisch scannen naar nieuwe kanalen. Huidige en volgende programmagids. 7-daagse elektronische programmagids (EPG). Top-up TV compatibel. CI-sleuf. Audiobeschrijving compatibel.
Extra functies:	UHF/VHF-tuner; Slaaptimer; Ouderlijke controle ; Beeld en tekst 2 x AAA batterijen voor de afstandsbediening (meegeleverd) Afmeting VESA-montage: 200 x 200 mm Pakketafmeting (LxBxH): 1070x170x680mm Set-afmeting (LxBxH) met standaard: 892.4x210x574 mm Set-afmeting (LxBxH) zonder standaard: 892.4x63x529mm Pakketgewicht: 11.6kg Set-gewicht met standaard :8.8kg Set-gewicht zonder standaard :7.9 kg

DU

* Specificaties van onderdelen van deze televisie die hier gegeven zijn, zijn alleen ter referentie. Verschillen kunnen optreden als producttechnologie wordt bijgewerkt. Ontwerp en specificaties zijn onderhevig aan verandering zonder kennisgeving.

Beschrijving scart-uitgang:

1. Wanneer de huidige bron ATV/AV/SCART is, is het scart-uitgangssignaal ATV.
2. Wanneer de huidige bron DTV is, is het scart-uitgangssignaal DTV.
3. Andere bronnen hebben geen scart-uitgangssignaal.

46" Full HD 1080P LED/LCD-tv

Beeldkwaliteit van de TV:	Full HD Geïntegreerd digitaal. Schermgrootte: 117 cm Resolutie 1920 x 1080 pixels bij 50 Hz.
DTV-Tuner-decoder	DVB-T, DVB-C 16/32/64/128/256 QAM-modulatie MPEG2, MPEG4, H.264
Connectiviteit:	3 HDMI-aansluitingen/ 1 MHL-aansluiting 1 SCART-aansluiting. PC-ingangsaansluiting. Component Video-aansluiting Composiet. 1 USB-poort. 1 Hoofdtelefoonuitgang. 1 COAXIAAL -poort. Ondersteunde systemen: PAL + SECAM Opslag aantal kanalen: 510 (DTV),100 (ATV) TV(RF): 75 Ω ongebalanceerd AV-Video-ingang: 75 Ω, 1 V-P, RCA AV-Audio-ingang: 20 KΩ, 500 m V RMS YPbPr/HDMI-Video-ingang: 480i, 480p, 576i, 576p, 720p, 1080i, 1080p
Geluidskwaliteit:	NICAM stereo geluidstelsysteem. 2 x 10 watt RMS uitgangsvermogen.
Standby-energieverbruik:	≤0.50W
Digitale functies:	Digitaal interactief. Digitale tekst. Digitale video broadcasting (DVB) ondertitels beschikbaar. Automatisch configuratie. Automatisch scannen naar nieuwe kanalen. Huidige en volgende programmagids. 7-daagse elektronische programmagids (EPG). Top-up TV compatibel. CI-sleuf. Audiobeschrijving compatibel.
Extra functies:	UHF/VHF-tuner; Slaaptimer; Ouderlijke controle; Beeld en tekst 2 x AAA batterijen voor de afstandsbediening (meegeleverd) Afmeting VESA-montage: 200 x 200 mm Pakketafmeting (LxBxH): 1220x170x770mm Set-afmeting (LxBxH) met standaard: 1060x280x668mm Set-afmeting (LxBxH) zonder standaard: 1060x65x625mm Pakketgewicht: 16.6kg Set-gewicht met standaard :13.8kg Set-gewicht zonder standaard :11.9 kg

* Specificaties van onderdelen van deze televisie die hier gegeven zijn, zijn alleen ter referentie.

Verschillen kunnen optreden als producttechnologie wordt bijgewerkt.

Ontwerp en specificaties zijn onderhevig aan verandering zonder kennisgeving.

Beschrijving scart-uitgang:

1. Wanneer de huidige bron ATV/AV/SCART is, is het scart-uitgangssignaal ATV.

2. Wanneer de huidige bron DTV is, is het scart-uitgangssignaal DTV.

3. Andere bronnen hebben geen scart-uitgangssignaal.

50" Full HD 1080P LED/LCD-tv

Beeldkwaliteit van de TV:	Full HD Geïntegreerd digitaal. Schermgrootte: 127 cm Resolutie 1920 x 1080 pixels bij 50 Hz.
DTV-Tuner-decoder	DVB-T, DVB-C 16/32/64/128/256 QAM-modulatie MPEG2, MPEG4, H.264
Connectiviteit:	3 HDMI-aansluitingen/ 1 MHL-aansluiting 1 SCART-aansluiting. PC-ingangsaansluiting. Component Video-aansluiting Composiet. 1 USB-poort. 1 Hoofdtelefoonuitgang. 1 COAXIAAL -poort. Ondersteunde systemen: PAL + SECAM Opslag aantal kanalen: 1000 (DTV), 100 (ATV) TV(RF): 75 Ω ongebalanceerd AV-Video-ingang: 75 Ω, 1 V-P, RCA AV-Audio-ingang: 20 KΩ, 500 m V RMS YPbPr/HDMI-Video-ingang: 480i, 480p, 576i, 576p, 720p, 1080i, 1080p
Geluidskwaliteit:	NICAM stereo geluidstelsysteem. 2 x 10 watt RMS uitgangsvermogen.
Standby-energieverbruik:	≤0.50W
Digitale functies:	Digitaal interactief. Digitale tekst. Digitale video broadcasting (DVB) ondertitels beschikbaar. Automatisch configuratie. Automatisch scannen naar nieuwe kanalen. Huidige en volgende programmagids. 7-daagse elektronische programmagids (EPG). Top-up TV compatibel. CI-sleuf. Audiobeschrijving compatibel.
Extra functies:	UHF/VHF-tuner; Slaaptimer; Ouderlijke controle ; Beeld en tekst 2 x AAA batterijen voor de afstandsbediening (meegeleverd) Afmeting VESA-montage: 200 x 200 mm Pakketafmeting (LxBxH): 1290x175x827mm Set-afmeting (LxBxH) met standaard: 1136x280x709mm Set-afmeting (LxBxH) zonder standaard: 1136x71x666mm Pakketgewicht: 18.1kg Set-gewicht met standaard :14.6kg Set-gewicht zonder standaard :12.8 kg

DU

* Specificaties van onderdelen van deze televisie die hier gegeven zijn, zijn alleen ter referentie.

Verschillen kunnen optreden als producttechnologie wordt bijgewerkt.

Ontwerp en specificaties zijn onderhevig aan verandering zonder kennisgeving.

Beschrijving scart-uitgang:

1. Wanneer de huidige bron ATV/AV/SCART is, is het scart-uitgangssignaal ATV.

2. Wanneer de huidige bron DTV is, is het scart-uitgangssignaal DTV.

3. Andere bronnen hebben geen scart-uitgangssignaal.

Haier[®]

Haier®

TV LED plano con luz de fondo

MANUAL DE INSTRUCCIONES

LE39M600CF

LE46M600CF

LE50M600CF

Lea este manual con atención antes de operar la unidad, y consérvelo para referencia futura.

Contenido

01 Seguridad y advertencias

Bienvenidos	2
Información importante	2
Aviso de seguridad	3
Advertencias y precauciones	4

02 Introducción

Características principales	5
Instrucciones sobre el montaje del soporte base	7
Pautas de instalación para el montaje en pared	8
Panel frontal	9
Conexiones posteriores AV	9
Conexión de su TV	10
Interfaz común	12

03 Mando a distancia

Mando a distancia	13
Inserte las baterías en el mando a distancia	13
TELETEXTO	14

04 Funcionamiento

Guía de instalación	15
MENÚ CHANNEL	16
Sintonía automática (DVB-T)	16
Sintonía automática (DVB-C)	17
Sintonización manual de DTV (DVB-T).....	18
Sintonización manual de DTV (DVB-C)	18
Sintonización manual de ATV.....	19
Editar programas	19
Información sobre IC: (opcional).....	19

MENÚ DE IMAGEN	19
MENÚ DE SONIDO	19
MENÚ DE HORA	19
MENÚ DE OPCIONES	20
MENÚ DE BLOQUEO	20
MENÚ EPG (Guía electrónica de programación).....	20
Función PVR	21
Preparativos para la grabación de un programa.....	21
Grabación de un programa	22
Reproducir la grabación	22
Función Timeshift (desplazamiento temporal).....	23
Seleccione el programa que desea grabar	23
Formato de almacenamiento de la unidad USB	23
Grabación de una emisión de TDT en pausa en el dispositivo de almacenamiento USB	23
Limitaciones de la función Timeshift	24
Reproductor USB	25
Guía de utilización del MHL	26

05 Solución de problemas

Solución de problemas	27
------------------------------------	----

06 Especificaciones

Especificaciones	30
-------------------------------	----

01 SEGURIDAD Y PRECAUCIONES

BIENVENIDO

Gracias por comprar este TV LED LCD de 39"/46"/50". Esta guía le ayudará a instalar y a comenzar a usar su TV.

En principio, verifique los contenidos de su caja con la siguiente lista .

TV LED LCD Digital de 39"
Full HD 1080P
Mando a distancia
2 baterías AAA
Manual de instrucciones
Guía rápida de inicio
Cable MHL (opcional)
Conector MHL(opcional)
1 base

TV LED LCD Digital de 46"
Full HD 1080P
Mando a distancia
2 baterías AAA
Manual de instrucciones
Guía rápida de inicio
Cable MHL (opcional)
Conector MHL(opcional)
1 base

TV LED LCD Digital de 50"
Full HD 1080P
Mando a distancia
2 baterías AAA
Manual de instrucciones
Guía rápida de inicio
Cable MHL (opcional)
Conector MHL(opcional)
1 base

ES

¡ Ahora puede comenzar!

INFORMACIÓN IMPORTANTE

LEA TODAS LAS INSTRUCCIONES ANTES DE USAR SU TELEVISOR Y GUÁRDELAS PARA CONSULTAS FUTURAS.



PRECAUCIÓN

RIESGO DE DESCARGA ELÉCTRICA
NO ABRIR

PRECAUCIÓN

PARA REDUCIR EL RIESGO DE DESCARGA ELÉCTRICA. NO RETIRE LA CUBIERTA (O LA PARTE POSTERIOR). NO CONTIENE PIEZAS INTERNAS QUE EL USUARIO PUEDA REPARAR. ANTE CUALQUIER PROBLEMA, SOLICITE SERVICIO TÉCNICO A LA LÍNEA DE ASISTENCIA AL CLIENTE. EL SÍMBOLO DEL RAYO EN EL INTERIOR DE UN TRIÁNGULO, INDICA ALTA TENSIÓN EN SU INTERIOR. ES PELIGROSO TENER CUALQUIER TIPO DE CONTACTO CON LAS PIEZAS INTERNAS DE ESTE PRODUCTO.

UN SÍMBOLO DE EXCLAMACIÓN EN EL INTERIOR DE UN TRIÁNGULO: ESTE SÍMBOLO LE AVISA QUE SE HA INCLUIDO LITERATURA RELACIONADA CON EL FUNCIONAMIENTO Y CON EL MANTENIMIENTO CON ESTE PRODUCTO.



PRECAUCIÓN: PARA REDUCIR EL RIESGO DE DESCARGA ELÉCTRICA E INCENDIO, NO COLOQUE EL TV CERCA DE LAS FUENTES DE HUMEDAD. NO UTILIZAR LIMPIADORES ABRASIVOS QUE PUEDAN RAYAR O DAÑAR LA PANTALLA LCD. EVITE EL CONTACTO CON OBJETOS QUE PUEDAN RAYAR LA PANTALLA LCD.



NOTA: ESTÁ PROHIBIDO REPARAR LA UNIDAD USTED MISMO, Y HACERLO PUEDE DAR COMO RESULTADO LESIONES O DAÑOS AL PRODUCTO. SOLICITE SERVICIO TÉCNICO A LA LÍNEA DE ASISTENCIA AL CLIENTE.

AVISO DE SEGURIDAD

Precaución: Para reducir el riesgo de descarga eléctrica, no retire la cubierta ni la parte trasera. No hay partes utilizables por el usuario en el interior.

Para el servicio técnico, consulte al personal cualificado.

Precaución: Para evitar peligro de incendios o descargas eléctricas, no exponga el aparato a la lluvia o la humedad.

No exponga el producto al agua (goteo o salpicaduras), ni coloque objetos llenos de líquido, tales como jarrones, sobre el aparato. Mantenga el producto alejado de la luz solar directa y de fuentes de calor como radiadores o estufas.

No obstruya los orificios de ventilación.

Las ranuras y orificios del aparato sirven para su ventilación. Los orificios nunca deben estar obstruidos colocando el producto sobre un cojín, sofá, u otra superficie similar.

No coloque el producto sobre un carrito, trípode, soporte o mesa, inestables. El aparato podría caer, produciendo posibles daños o lesiones.

Nunca coloque objetos pesados o afilados sobre el panel o el marco.

Desenchufe la alimentación de la toma de corriente cuando no se utilice el aparato.

Se debe prestar atención a los aspectos medioambientales sobre la eliminación de la batería.

PRECAUCIÓN: Un volumen excesivo en el sonido de los auriculares puede causar pérdida de audición.

Atención: Para evitar lesiones originadas por la caída del producto, asegúrese de colocar el producto correctamente sobre una superficie horizontal.

PRECAUCIÓN: Cuando el aparato se encuentre afectado por cargas electrostáticas, puede tener fallos de funcionamiento y necesitará ser reiniciado por el usuario.



Este símbolo significa que este producto no se debe eliminar junto con el resto de desechos domésticos, según la U.E. Para evitar perjuicios sobre el medioambiente o la salud humana, causados por la eliminación descontrolada de residuos, recíclelo con responsabilidad, promoviendo la reutilización sostenible de los recursos materiales. Para deshacerse de su aparato usado, por favor, utilice los sistemas de recogida o contacte con el distribuidor al cual compró el producto. Ellos pueden recoger el producto para reciclarlo sin riesgos para el medio ambiente.



ADVERTENCIAS Y CUIDADOS

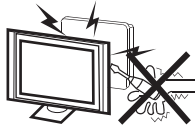

Advertencia



Para el funcionamiento de este televisor se utiliza alto voltaje. No retire la cubierta posterior de su aparato. Para servicio técnico, consulte al personal cualificado.

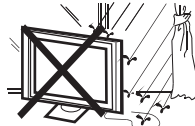

Advertencia



Para evitar peligro de incendio o descarga eléctrica, no exponga el televisor a la lluvia ni a la humedad.



Advertencia



No deje caer ni introduzca objetos en las aberturas ni ranuras de la cubierta del televisor. Nunca derrame ningún tipo de líquido sobre el televisor.



Cuidado



No obstruya los orificios de ventilación de la cubierta posterior. Una ventilación adecuada es esencial para evitar el fallo de los componentes eléctricos.



Cuidado



Evite que el cable de alimentación quede atrapado bajo el televisor.

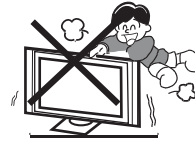

Cuidado



Nunca se suba, ni se apoye, ni empuje bruscamente el televisor o su soporte. Debe prestar especial atención a los niños. Si cayera, podría causar serias lesiones.



Cuidado



No coloque su televisor sobre un carrito, soporte, estantería, o mesa, inestables. Si cayera podría causar serias lesiones personales y daños al televisor.



Cuidado



Cuando el televisor no se vaya a usar durante un largo período de tiempo, es recomendable desconectar el cable de alimentación de la toma de corriente.

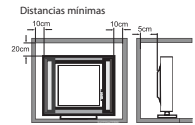

Cuidado



Si el televisor se va a incorporar a un compartimento o un lugar cerrado, se deben mantener unas distancias mínimas. La acumulación de calor puede reducir la vida útil de su televisor y también puede ser peligroso.

02 INTRODUCCIÓN

PRECAUCIÓN

Nunca manipule ningún componente interno del TV ni cualquier otro control de ajuste que no se mencione en este manual. Todos los TV LED son equipos eléctricos de alta tensión.

Cuando limpie el polvo o cualquier gota de agua en la PANTALLA o carcasa, o alrededor de los botones o conectores, debe desconectar el cable de alimentación del conector de alimentación.

Limpie el TV con un paño suave y seco, libre de polvo. Durante las tormentas eléctricas, desconecte el cable de alimentación y el cable de la antena para evitar daños al TV y a otros dispositivos que estén conectados al mismo.

Todas las reparaciones al TV deben efectuarse por personal de servicio cualificado en estas tareas.

Características principales

- ① Se puede utilizar como Televisor, dispositivo de visualización, pantalla de PC;
- ② Alta luminosidad, amplio Ángulo de visión
- ③ Función "TIME SHIFT" de desplazamiento en la emisión;

INSTALACIÓN

*Coloque el TV en la estancia donde la luz no incida directamente sobre la pantalla.

*La oscuridad total o los reflejos en la imagen en pantalla pueden causar fatiga ocular. Se recomienda una iluminación tenue e indirecta para un visionado cómodo.

*Deje suficiente espacio entre el TV y la pared para permitir la ventilación.

*Evite los lugares excesivamente calurosos para evitar posibles daños en la cubierta o fallo prematuro de los componentes.

*No obstruya los orificios de ventilación durante el uso del TV.

- ④ Conexión HDMI y Euroconector;
- ⑤ Sonido Estéreo NICAM;

Parámetros principales

Panel	39"	46"	50"
Sistemas de TV	PAL-B/G, I, D/K SECAM-B/G, D/K, L DVB-T,DVB-C		
Sistema de Señal de Vídeo	PAL/SECAM/MPEG2/MPEG4/H.264		
Número de canales en memoria	510 (DTV),100 (ATV)		
Tensión de alimentación	AC 100-240V 50/60Hz		
Consumo de energía	70 W	98 W	120 W
Consumo de energía en modo tandby	≤0.50W		
Potencia de salida de Audio	2 x 10W		
Señal de entrada	1 RGB(PC) analógico, 1 PC audio 3 Interfaces multimedia de alta definición (HDMI)/ 1 MHL 1 entrada de compuesto 1 Entrada de video por componentes 1 entrada de euroconector 1 CI 1 USB 1 Entrada de Antena		
Señal de salida	1 Auriculares 1 COAXIAL 1 salida de euroconector		
Definición horizontal (líneas de TV)	Entrada de vídeo Compuesto >=350 Entrada de video por Componentes >=400		

PC

MODOS SOPORTADOS

	RESOLUCIÓN	Frecuencia V.(KHz)	Frecuencia H.(KHz)
1	640x480	60	31.47
2	800x600	60	37.88
3	1024x768	60	48.36
4	1366x768	60	47.7
5	1280x1024	60	63.98
6	1920x1080	60	66.64

ES

Instrucción sobre el montaje del soporte base

1. Coloque el TV con la pantalla hacia abajo sobre una superficie plana. Utilice una tela para protegerlo. Coloque el pilar de la base de soporte sobre la parte inferior del TV.

2. Fije el fondo girando el tornillo fuertemente sobre el soporte.

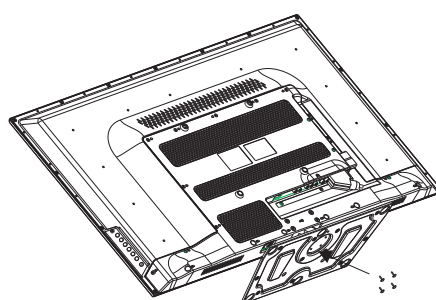
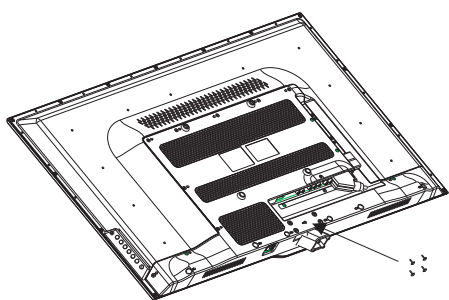

NOTAS DE INSTALACIÓN

Ubique el TV en una habitación en donde la luz no le refleje directamente sobre la pantalla. La oscuridad total o un reflejo en la pantalla pueden provocar cansancio en la vista. Se recomienda iluminación suave e indirecta para una visión cómoda.

Deje espacio suficiente entre el TV y la pared a fin de permitir ventilación.

Atención: El pie de esta TV no es posible rotarlo.

Evite ubicaciones excesivamente calurosas para prevenir un posible daño a la carcasa o un fallo prematuro de los componentes.

INSTRUCCIONES DE INSTALACIÓN PARA EL MONTAJE EN PARED

Este televisor puede montarse en pared de la siguiente manera:

1. Coloque el Televisor LED LCD sobre una superficie sólida. Por favor, coloque algún material suave sobre el frente de la pantalla para protegerla de cualquier daño.

2. Retire los tornillos de la parte baja del televisor, donde la base se une con el TV, y retire el soporte de la base (guárdelo en un lugar seguro para su uso en el futuro).

ES

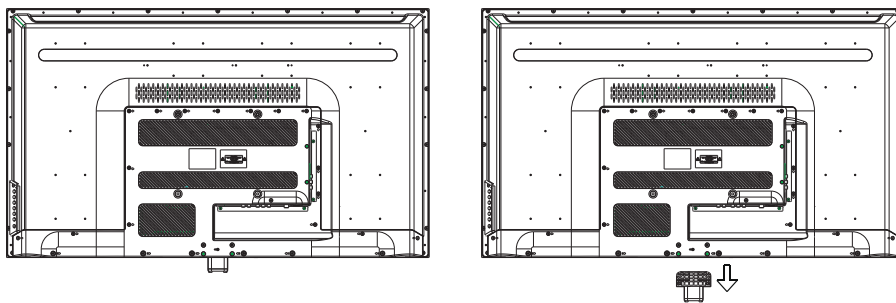

3. Utilice los cuatro tornillos suministrados para fijar el TV sobre el soporte de pared del TV (no incluido), por medio de los cuatro orificios estándar VESA de la parte posterior del televisor.

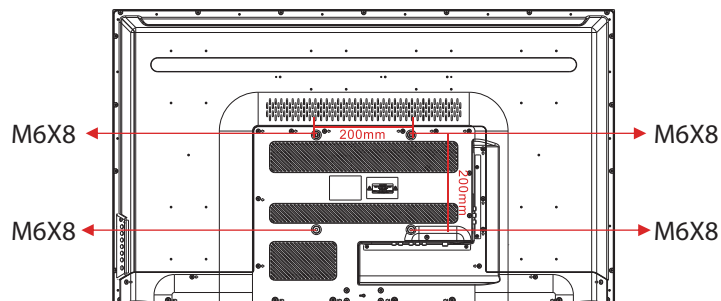

Panel frontal de control

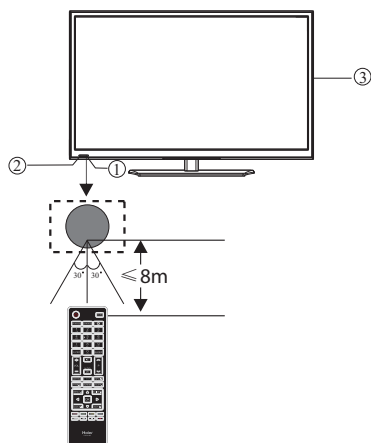

- 1 Sensor del mando a distancia
- 2 Indicador LED:
ROJO: STANDBY.
- 3 Teclado

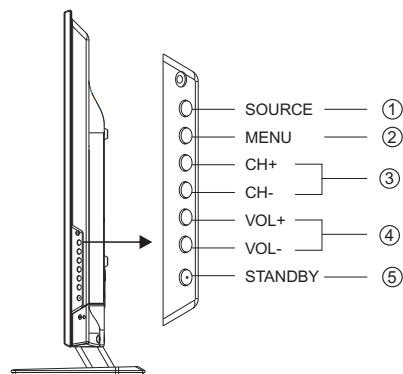

- 1 **BRON** Muestra el menú fuente de entrada.
- 2 **MENU** Muestra el MENÚ principal.
- 3 **CH+ / CH-** En el modo TV, pulse CH+ o CH- para cambiar el canal de arriba abajo. En MENU, pulse CH+ o CH- para seleccionar las opciones.
- 4 **VOL+ / VOL-** Ajusta el nivel del sonido. En MENU, ajuste la opción que seleccionó.
- 5 **STANDBY**

Conexiones posteriores/laterales

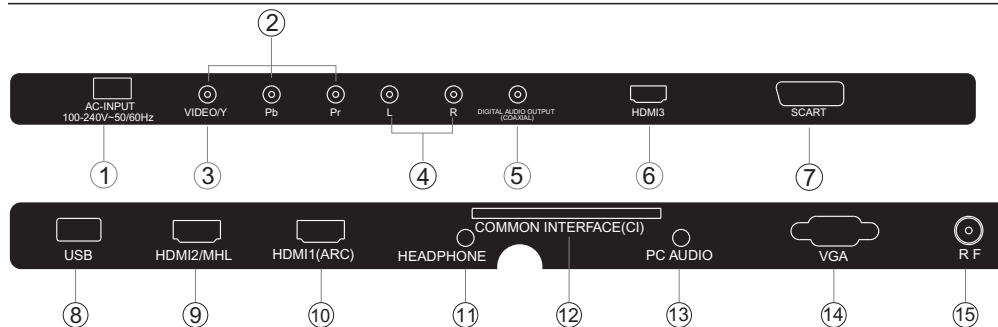

- 1 Fuente de alimentación CA entrada
- 2 YPbYr entrada
- 3 VIDEO entrada
- 4 L/R audio entrada
- 5 **SALIDA DE AUDIO DIGITAL (COAXIAL)** Salida de audio digital
- 6 HDMI3 entrada
- 7 SCART entrada/salida
- 8 USB entrada

- 9 HDMI2/MHL entrada
- 10 HDMI1(ARC) entrada
- 11 HEADPHONE Salida de audio analógico
- 12 COMMON INTERFACE (CI) entrada
- 13 PC AUDIO entrada
- 14 ENTRADA VGA entrada
- 15 ANT entrada

Conexión con su TV Haier

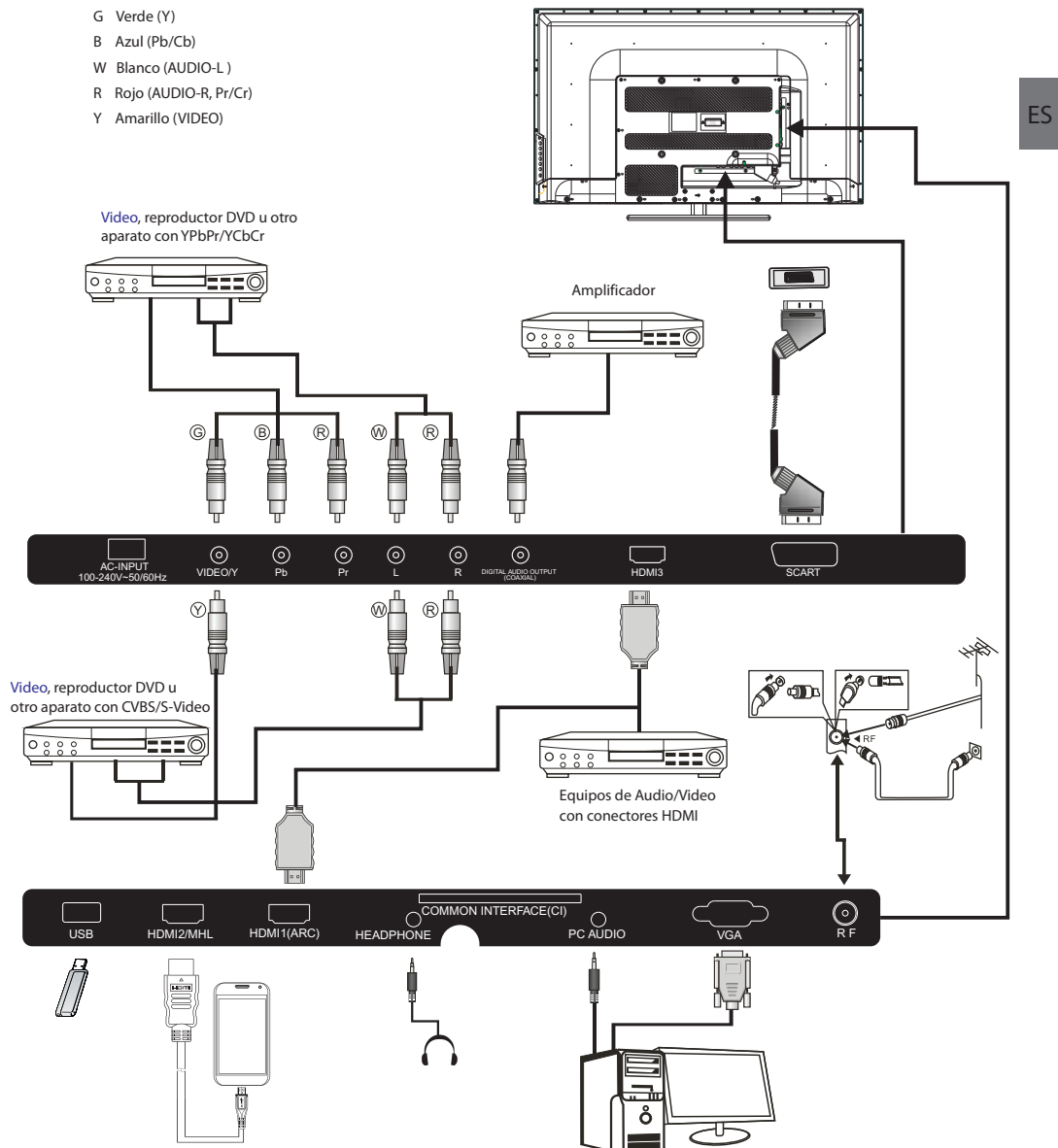

ES

Conexión con su TV Haier

Conexión de un reproductor de DVD/receptor decodificador de cable o satelital/consola de juegos/PC u ordenador portátil.

Hay varias opciones para conectar un reproductor de DVD/receptor decodificador de cable o satelital/consola de juegos/PC u ordenador portátil a su TV.

Opción 1 SCART

1 Conecte un cable SCART (no incluido) de la conexión SCART en el TV al reproductor de DVD/receptor de decodificador de cable, o consola de juegos.

2 Para seleccionar el dispositivo conectado con el cable SCART, pulse el botón SOURCE en el mando a distancia y utilice las teclas ▼▲ para seleccionar SCART, y pulse el botón OK.

Nota: El TV estará en conexión SCART por defecto cuando se encienda.

Opción 2 HDMI

1 Si el dispositivo que desee conectar al TV está encendido, apáguelo primero.

2 Conecte un cable HDMI (no incluido) de la conexión HDMI en el TV al reproductor de DVD/receptor de cable, o consola de juegos.

3 Encienda el dispositivo que recién ha conectado al TV.

4 Para seleccionar el dispositivo conectado con el cable HDMI, pulse el botón SOURCE en el mando a distancia y utilice las teclas ▼▲ para seleccionar HDMI, y pulse el botón OK.

Opción 3 AV Audio Visual

(amarillo/blanco/rojo)

1 Asegúrese de que tanto el TV como el dispositivo estén apagados antes de realizar la conexión.

2 Conecte los cables AV (no incluidos) de las conexiones de vídeo (amarillo) y de audio (blanco, rojo) en el TV al reproductor de DVD o a la consola de juegos, etc.

3 Para seleccionar el dispositivo conectado con el cable AV, pulse el botón SOURCE en el mando a distancia y utilice las teclas ▼▲ para seleccionar AV, y pulse el botón OK.

Opción 4 COMPONENT (verde/azul/rojo) + (blanco/rojo)

1 Asegúrese de que tanto el TV como el dispositivo estén apagados antes de realizar la conexión.

2 Conecte los cables (no incluidos) de las conexiones COMPONENT IN (entrada de componente) Y, Pb, Pr (verde, azul, rojo) y L-Audio-R (blanco, rojo) en el TV al reproductor de DVD o a la consola de juegos, etc.

3 Para seleccionar el dispositivo conectado con el cable COMPONENT, pulse el botón SOURCE en el mando a distancia y utilice las teclas ▼▲ para seleccionar YPbPr, y pulse el botón OK.

Opción 5 VGA (Sub-D de 15 pines)

1 Conecte un cable VGA (no incluido) de la conexión VGA en el TV a PC/ordenador portátil.

2 Para seleccionar el PC/ordenador portátil conectado con el cable VGA, pulse el botón SOURCE en el mando a distancia y utilice las teclas ▼▲ para seleccionar PC, y pulse el botón OK.

Nota: VGA es sólo vídeo. Para tener audio desde su PC/ordenador portátil, necesita conectar un cable por separado desde PC Audio (ficha de 3,5 mm) hasta la conexión para auriculares en su PC/ordenador portátil (ficha de 3,5 mm).

Opción 6 USB

1 La mayoría de las memorias USB pueden conectarse a su TV, y algunas cámaras digitales también pueden funcionar.

2 Conecte la memoria USB (no incluida) o un cable USB (no incluido) al TV.

3 Para seleccionar el USB conectado al TV, pulse el botón SOURCE en el mando a distancia y utilice las teclas ▼▲ para seleccionar USB, y pulse el botón OK.

Nota 1: Sólo archivos *.jpg y *.mp3 funcionarán; no se garantiza el funcionamiento de otro tipo de archivos y puede que estos no funcionen.

Nota 2: Los iPhones y iPods de Apple no son compatibles con su TV.

Nota 3: Cuando conecte cualquier dispositivo a la conexión USB, mantenga la longitud del cable USB tan corta como sea posible.

Opción 7 HEADPHONE OUTPUT

Inserte el enchufe del audífono en la conexión para auriculares en el TV. Los altavoces del TV ya están silenciados. O bien, también puede enchufar altavoces externos si se requiere.

Opción 8 SALIDA DE AUDIO DIGITAL (COAXIAL)

COAXIAL es una conexión de audio digital que se utiliza para conectar equipos de audio, por ejemplo, home theatres y otros sistemas Hi-Fi digitales en distancias cortas. La señal se transmite a través de un cable coaxial con conectores RCA.

1 Asegúrese de que tanto el TV como el dispositivo estén apagados antes de realizar la conexión.

2 Conecte los cables AV (no incluidos) de la conexión COAXIAL en el TV al sistema de sonido Home Theatre o al sistema Hi-Fi digital, etc.

Opción 9 MHL

Conecte los dispositivos que soporten la función MHL; también funciona como conector de entrada HDMI.

INTERFAZ COMÚN

La ranura de la interfaz común (IC) está diseñada para admitir el módulo de acceso condicional (AC) y la tarjeta Inteligente a fin de ver los programas de televisión de pago y los servicios adicionales. Comuníquese con su proveedor de servicio de Interfaz Común para obtener más información acerca de los módulos y de la suscripción. Tenga en cuenta que no se proporcionan los módulos AC ni las tarjetas inteligentes, ni los ofrecemos como accesorios opcionales.

⚠ Advertencia

- Desconecte el TV antes de insertar los módulos en la ranura de la Interfaz Común.

- 1 Inserte la CAM correctamente, luego la Tarjeta Inteligente a la ranura de la IC que se ubica en la parte lateral del TV.

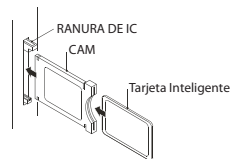

- 2 Encienda el TV, y éste mostrará el siguiente mensaje si se detecta el módulo AC. Espere unos minutos hasta que se active la tarjeta.

Módulo IC insertado

- 3 Pulse el botón MENU y luego, el botón ▲▼ para seleccionar la opción de información IC.



- 4 Se muestra la información detallada en la tarjeta IC en uso.
- 5 Pulse el botón OK para acceder al menú de la tarjeta. Consulte el manual de instrucciones del módulo para configurar los detalles.
- 6 Cuando se retira el módulo, el siguiente mensaje aparecerá en la pantalla.

Módulo IC retirado

ES

03 Mando a distancia

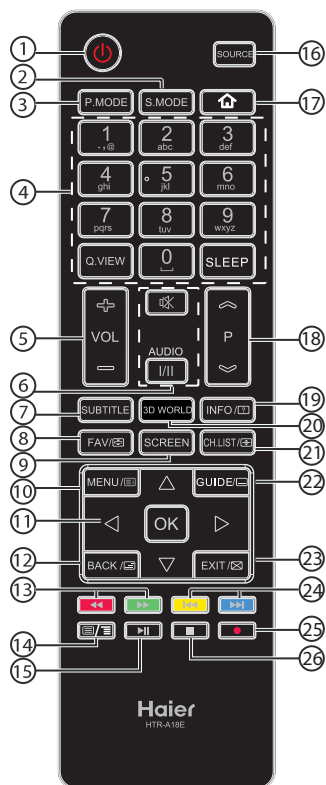

n°	Botón	Descripciones
1	(Encendido)	Pulsar para encender o apagar el TV.
2	S.MODE	Pulsar para seleccionar el modo de sonido.
3	P.MODE	Pulsar para seleccionar el modo de imagen.
4	0-9	Pulsar para introducir un número de canal o contraseña.
	Q.VIEW	Pulsar para cambiar al último canal visto.
	SLEEP	Pulsar para ajustar el periodo de apagado auto.
5	VOL +/-	Pulsar para ajustar el nivel de volumen.
6	(Silencio)	Pulsar para desactivar o activar el sonido.
	AUDIO(I/II)	Pulsar para seleccionar Mono, Nicam estéreo para canales ATV. Seleccionar idioma de audio para canales DTV.
7	SUBTITLE	Pulsar para activar o desactivar subtítulos.
8	FAV/ (F)	Pulsar para abrir la lista de canales favoritos. En modo Teletexto, pulsar para aguantar una página.

9	SCREEN	Pulsar para cambiar la relación de aspecto de la imagen.
10	MENU/ (M)	Pulsar para abrir el menú en-pantalla. En modo Teletexto, pulsar para abrir la página ÍNDICE.
11	(▲▼◀▶)	Pulsar para navegar en el menú en-pantalla.
	OK	Pulsar para confirmar una selección.
12	BACK/ (B)	Pulsar para regresar a la pantalla previa. En modo Teletexto, pulsar para entrar en modo mezcla.
13	◀◀ (retroceso) / ▶▶ (avance)	Pulsar para avanzar o rebobinar rápido. en modo multimedia.
14	(T)	En modo teletexto, pulsar para abrir o cerrar la página de Teletexto. Pulsar para ver el menú principal en modo MHL, por ejemplo el menú APP.
15	(▶)	Pulsar para reproducir/hacer una pausa en modo multimedia.
16	SOURCE	Pulsar para abrir la lista de fuentes de entrada.
17	(H)	Pulsar para lazar el modo HDMI2/MHL.
18	P (C)	Pulsar para cambiar un canal.
19	INFO/ (I)	Pulsar para ver la información de canales. En modo Teletexto, pulsar para ver la información oculta.
20	3D WORLD	Estos modelos no soportan la función 3D.
21	CH.LIST/ (L)	Pulselo para abrir la lista de canales. En modo Teletexto, pulsar para cambiar la imagen a mitad superior, mitad inferior o completa.
22	GUIDE/ (G)	Pulsar para ver la Guía Electrónica de Programas en modo TV. Pulsar para entrar en la subpágina de Teletexto.
23	EXIT/ (X)	Pulsar para cerrar el menú en-pantalla. En modo teletexto, pulsar para ocultar el texto.
24	◀◀ (anterior) / ▶▶ (siguiente)	Pulsar para seleccionar el archivo anterior o siguiente.
25	(REC)	Pulsar para grabar el programa de TV que está viendo en modo DTV.
26	(■)	Pulsar para detener la reproducción multimedia.

Inserte las baterías en el mando a distancia

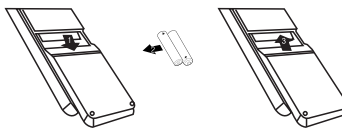

1. Retire la tapa de las baterías.
2. Inserte las 2 pilas AAA 1.5v asegurándose de que la polaridad (+ o -) coincida con la polaridad marcada dentro de la unidad.
3. Coloque de nuevo la tapa de las baterías. Sustituya las baterías por otras nuevas, cuando el televisor comience a mostrar los síntomas siguientes: El funcionamiento es inestable o errático. A veces, el televisor no funciona con el mando a distancia.

Observaciones:

- 1) Se recomienda el uso de pilas alcalinas.
- 2) Retire las baterías cuando estén gastadas o si el mando a distancia no se va a utilizar durante un periodo de tiempo prolongado.

TELETEXTO

El Teletexto es un sistema de información emitido por algunos canales que puede ser consultado como un periódico. También ofrece acceso a los subtítulos para los telespectadores con problemas de audición o que no estén familiarizados con el idioma de transmisión (redes por cable, canales por satélite, etc.)

Pulse:	U verkrijgt:
TEXTO	Se usa para entrar o salir de los modos de teletexto. Aparece el sumario con una lista de elementos a los que puede accederse. Cada elemento tiene un número de página correspondiente de 3 dígitos. Si el canal seleccionado no emite teletexto, se mostrará la indicación 100 y la pantalla permanecerá en blanco (en este caso, salga del teletexto y seleccione otro canal).
SELECCIONAR UNA ▲ ○ ○ ○ ▼ ○ ○ ○ ○ ○ ○	Introduzca el número de la página deseada, utilizando los botones 0 a 9 o arriba/abajo. Ejemplo: página 120, introduzca 120. El número aparece en la parte superior izquierda, el contador cambia y entonces aparece la página. Repita esta operación para ver otra página. Si el contador continúa buscando, significa que esa página no se transmite. Seleccione otro número.
TECLAS DE ACCESO DIRECTO ● ● ● ●	Están coloreados como se muestra en la parte inferior de la pantalla. Las cuatro teclas de colores se utilizan para acceder a los elementos o páginas correspondientes. Las áreas coloreadas parpadean cuando el elemento o la página no están aún disponibles.
ÍNDICE	Esto le devuelve a la página de contenidos (normalmente la página 100).
SUB PÁGINA	Algunas páginas contienen subpáginas que se muestran sucesivamente de forma automática. Esta tecla se utiliza para detener o retomar la muestra de subpáginas. La indicación aparece en la parte superior izquierda.
ESPERA	Para congelar la página.
REVELAR	Para mostrar u ocultar la información oculta (soluciones de juegos).
MIX	El Teletexto y la imagen del programa se muestran juntas.
EXIT	Salir del Teletexto.
SIZE	Cambia la imagen mitad superior, mitad inferior o toda la página.

ES

04 FUNCIONAMIENTO

Guía de Instalación

La guía de instalación solo aparece la primera vez que se enciende el televisor o después de resetearlo.

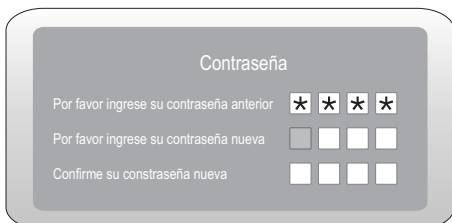

1). Presione los botones ◀▶▲▼ para navegar por el menú y cambiar los ajustes. Presione el botón OK para confirmar. Seleccione el idioma que desee para mostrar el menú. Seleccione el idioma que desee, para mostrar en el menú.

Aviso: La contraseña por defecto es 0000.

Modo HOME o SHOP

Cuando enciende esta unidad por primera vez, le aparecerá el menú de configuración inicial. Después de seleccionar el idioma de los datos en pantalla, el usuario puede seleccionar entre modo "Shop" (tienda) o "Home" (casa). Cuando en la pantalla la aparezca el siguiente menú de configuración y el cursor se encuentre en modo "home", use las teclas ◀▶ para cambiarlo si lo desea y pulse "OK" para entrar en el menú.

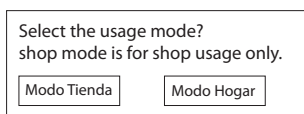

Si elige el modo "Shop", le aparecerá el siguiente menú.

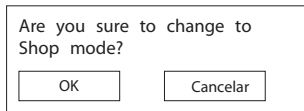

Elija "OK" para entrar en el siguiente menú contextual.

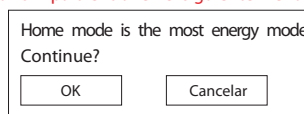

Elija "Cancelar" para regresar al menú de configuración inicial, y el cursor permanecerá en la opción modo "home". Elija para ir al menú de selección del país.

2). Presione los botones ▲▼ para seleccionar DVB-T/DVB-C y a continuación presione el botón OK para confirmar.

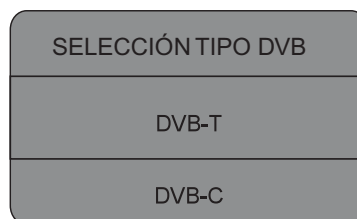

a. Si seleccionó DVB-T, el paso siguiente es seleccionar el tipo de Sintonía y el país; a continuación presione el botón OK para comenzar a sintonizar.



b. Si selecciona DVB-C, el paso siguiente es configurar el sistema DVB-C como (tipo de exploración / Frecuencia/ID de red/Símbolo (KS/S), entonces presione el botón OK para ir al menú del tipo de sintonía y de selección de país. Este paso es el mismo que DVB-T, seleccione el tipo de sintonía (DTV/ATV).

Seleccione el país correcto, presione el botón OK para comenzar la sintonización.

Menú Explorar DVB-C	
Tipo exploración	Completo
Frecuencia	610000
Id. de red	Automático
Símbolos(kS/s)	Automático
 	

- 3). Comenzará la sintonización de canales. Esta operación puede tomar hasta **algunos minutos**. La pantalla mostrará el progreso de la sintonía y la cantidad de canales encontrados.
- 4). Si desea saltar la sintonización ATV (analógica), presione el botón MENU para interrumpir el proceso de sintonización. Se mostrará una pantalla emergente, presione el botón "◀" y seleccione YES para confirmar. Entonces irá directamente a la sintonía de DTV. Puede repetir el paso anterior si también desea saltar la sintonización de TDT. La próxima vez que encienda el TV aparecerá un recordatorio de instalación.
- 5). Después que esté completa la sintonización, los canales se ordenarán en un orden preestablecido. Si desea saltar canales, modifique el orden preestablecido o cambie el nombre de los canales, seleccione Programme Edit en el menú Channel.

Sintonizar canal	
TV	: 1 Programa(s)
DTV	: 0 Programa(s)
Radio	: 0 Programa(s)
Datos	: 0 Programa(s)
36%... 668.75MHz (TV)	
	

6)

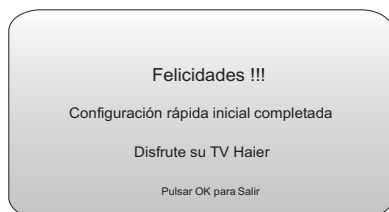

1.MENÚ CHANNEL

1. 1) Sintonía automática (DVB-T)

- 1). Presione el botón MENU y a continuación presione los botones ▲▼ para seleccionar el menú CHANNEL y presione el botón OK.
- 2). Presione los botones ▲▼ para seleccionar Auto Tuning y a continuación presione el botón OK.

ES



- 3). Presione los botones ▲▼ para seleccionar DVB-T/DVB-C. Presione DVB-T y presione el botón OK para confirmar.

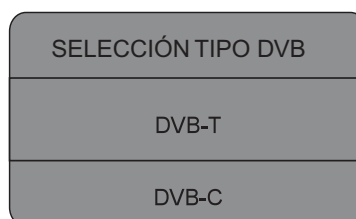

- 4). En el menú Tune Type presione los botones ◀▶ para seleccionar ATV / DTV / DTV + ATV. Presione el botón ▼ y a continuación presione los botones ◀▶▲▼ para seleccionar el país donde operará el TV. Presione el botón OK para confirmar.



FUNCIONAMIENTO

5) Comenzará la sintonía de canales. Esta operación puede tomar hasta **algunos minutos**. La pantalla mostrará el progreso de la sintonía y la cantidad de canales encontrados.

6). Si desea saltar la sintonización ATV, presione el botón MENU para interrumpir el proceso de sintonización. Se mostrará una pantalla emergente, presione el botón ◀ y seleccione YES para confirmar. Entonces irá directamente a la sintonía de DTV. Puede repetir el paso anterior si también desea saltar la sintonía de DTV. La próxima vez que encienda el TV aparecerá un recordatorio de instalación.

7). Después que esté completa la sintonización, los canales se ordenarán en un orden preestablecido. Si desea saltar canales, modifique el orden preestablecido o cambie el nombre de los canales, seleccione Editar Programa en el menú Canales.



1.2) Sintonía automática (DVB-C)

1). Presione el botón MENU y a continuación presione los botones ▲▼ para seleccionar el menú CHANNEL y presione el botón OK.

2). Presione los botones ▲▼ para seleccionar Auto Tuning y a continuación presione el botón OK.



3). Presione los botones ▲▼ para seleccionar DVB-T/DVB-C y a continuación presione el botón OK para confirmar.



4). Presione los botones ▲▼ para seleccionar el tipo de sintonización / Símbolo (Ks/S) y presione el botón OK para confirmar.



5). En el menú Tune Type presione los botones ◀▶ para seleccionar ATV / DTV / DTV + ATV. Presione el botón ▼ y a continuación presione los botones ◀▶▲▼ para seleccionar el país donde operará el TV. Presione el botón OK para confirmar.



- 6). Comenzará la sintonización de canales. Esta operación puede tomar hasta **algunos minutos**. La pantalla mostrará el progreso de la sintonía y la cantidad de canales encontrados.
- 7). Si desea saltar la sintonización ATV (analógica), presione el botón MENU para interrumpir el proceso de sintonización. Se mostrará una pantalla emergente, presione el botón ◀ y seleccione YES para confirmar. Entonces irá directamente a la sintonía de DTV. Puede repetir el paso anterior si también desea saltar la sintonización de TDT. La próxima vez que encienda el TV aparecerá un recordatorio de instalación.
- 8). Después que esté completa la sintonización, los canales se ordenarán en un orden preestablecido. Si desea saltar canales, modifique el orden preestablecido o cambie el nombre de los canales, seleccione Edit Programme en el menú Channel.



NOTA:

Todos los canales, incluyendo ATV, DTV y Radio, pueden sintonizarse a la vez, si el Tipo de Sintonización es DTV+ATV.

Todos los canales almacenados desaparecerán después de la sintonización automática.

Después de la sintonización automática, el canal saltará al primer canal DTV.

2. 1) Sintonización manual de DTV (DVB-T)

- 1). Presione el botón MENU y a continuación presione los botones ▲▼ para seleccionar el menú CHANNEL y presione el botón OK.
- 2). Presione los botones ▲▼ para seleccionar DTV Manual Tuning y a continuación presione el botón OK.

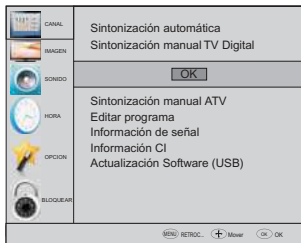

- 3). Emergerá la pantalla de DTV Manual Tuning. Presione los botones ◀▶ para seleccionar el canal UHF deseado y a continuación presione el botón OK para comenzar la búsqueda de ese canal. Cuando se haya sintonizado la señal, la imagen y la intensidad de la señal de mostrarán en la pantalla.

- 4). Presione el botón MENU para regresar al menú principal.

- 5). Presione el botón EXIT para salir del menú.



2. 2) Sintonización manual de DTV (DVB-C)

- 1). Presione el botón MENU y a continuación presione los botones ▲▼ para seleccionar el menú CHANNEL y presione el botón OK.
- 2). Presione los botones ▲▼ para seleccionar CADTV Manual Tuning y a continuación presione el botón OK.

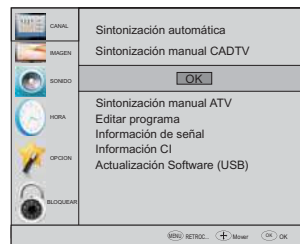

- 3). Emergerá la pantalla de CADTV Manual Tuning. Presione los botones ▲▼ para seleccionar (Frecuencia /Símbolo (ks/s)/Tipo QAM), presione el botón OK para comenzar la búsqueda de ese canal. Cuando se haya sintonizado la señal, la imagen y la intensidad de la señal de mostrarán en la pantalla.

- 4). Presione el botón MENU para regresar al menú principal.
- 5). Presione el botón EXIT para salir del menú.

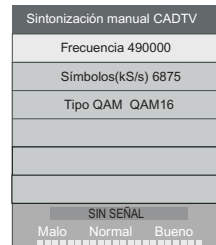

ES

FUNCIONAMIENTO

3) Sintonización manual de ATV:

Usted puede cambiar el sistema de sonido para buscar los canales analógicos y para una sintonización fina de los canales, luego almacenar los canales que haya seleccionado.

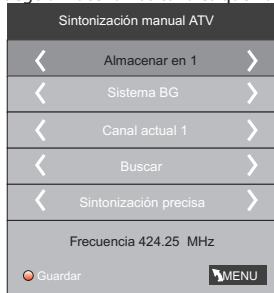

NOTA:

Pulse el botón rojo del teletexto para almacenar los canales tras la sintonización manual.

4). Editar programas:

Usted puede Borrar, Renombrar, Mover, Saltar, y guardar en FAVORITOS cualquier programa.

● Borrar

Pulse el botón rojo del teletexto, se borrará el programa en el cursor.

● Renombrar:

Sólo se pueden renombrar los programas de ATV. Desplace el cursor hasta el programa, pulse el botón verde del teletexto para renombrar el programa.

Pulse ▲▼ para escoger el carácter. Pulse ◀▶ para desplazar el cursor.

Pulse el botón MENÚ para salir de la edición, pulse SALIR para salir del menú.

Nota: Los nombres de programas de ATV sólo pueden tener 5 caracteres.

● Mover

Utilice los Botones de Flecha para seleccionar el canal que desea mover. Luego, pulse el Botón Amarillo para seleccionar la función Mover. Una vez activo, utilice los Botones de Flecha para mover y luego pulse OK para confirmar.

● Saltar

Pulse ▲▼ para escoger el programa, pulse el botón azul del teletexto para saltarse ese programa. El símbolo Ⓢ se mostrará al lado derecho del programa.

Escoja el programa que ha omitido, pulse el botón azul de nuevo, podrá cancelar la omisión. El símbolo Ⓢ desaparecerá.

● Favoritos

Pulse ▲▼ para escoger el programa, pulse el botón FAVORITOS, se mostrará ♥ al lado derecho del programa.

Escoja el programa en FAVORITOS, pulse el botón FAVORITOS de nuevo, podrá cancelar la acción. El símbolo ♥ desaparecerá.

Una vez creado su grupo de favoritos, puede pulsar la tecla FAVORITOS para acceder rápidamente a sus canales favoritos.

5). Información sobre IC: (opcional)

Este menú puede mostrar la información sobre la tarjeta IC.

2. MENÚ DE IMAGEN

El segundo elemento del MENÚ es MENÚ DE IMAGEN.

Aquí puede ajustar los efectos de imagen, tales como contraste, brillo, etc.

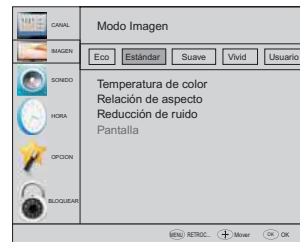

NOTA:

- 1). El matiz sólo está disponible en el sistema NTSC.
- 2). Hay cuatro modos de temperatura del color que pueden seleccionarse, medio, cálido, fresco, usuario.
- 3). Pantalla, sólo está disponible en el modo PC, en el que se puede ajustar la posición horizontal, la posición vertical, tamaño y fase.

3. MENÚ DE SONIDO

El tercer elemento del MENÚ es el MENÚ DE SONIDO.

Aquí puede usted ajustar los efectos de sonido, tales como agudos, bajos, balance, etc.

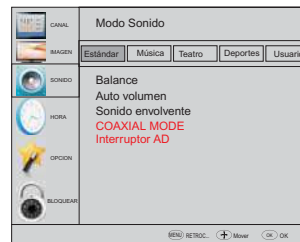

Nota:

Volumen automático: Sólo está disponible cuando el volumen de señal de entrada es demasiado alto o presenta distorsión.

4. MENÚ DE HORA

El cuarto elemento del menú es MENÚ DE HORA. Usted puede ajustar el reloj, activar/desactivar la hora, establecer el temporizador de apagado, etc. Pulse ◀▶ para desplazarse, pulse OK para ajustarlo.



NOTA:

Si no hay señal durante 15 minutos, el TV se apagará automáticamente, siempre que esté activado el Apagado Automático. La hora del reloj puede obtenerse automáticamente del sistema TDT.

5. MENÚ DE OPCIONES

El quinto elemento del MENÚ es el MENÚ DE OPCIONES. Puede ajustar el idioma OSD, el idioma de audio, el idioma de los subtítulos, etc.

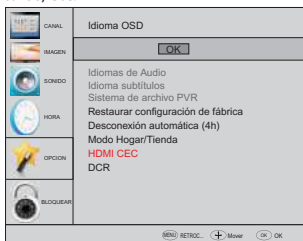

Apagado automático

1. Si después de 4 horas a partir del encendido no se hacen cambios en el TV, por ejemplo, no se cambia de canal ni se ajusta el volumen, el TV iniciará la secuencia de apagado automático.

Aparecerá en la pantalla una ventana emergente.

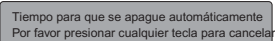

Después de 150 segundos el TV pasará automáticamente al estado de espera. Para anular el apagado automático, presione cualquier botón del mando a distancia.

2. Para cancelar el apagado automático, seleccione Apagado automático (4H) en el Menú de opciones.

Presione OK. Aparecerá un mensaje emergente "Are you sure you want to enable automatic powerdown?" (¿Está seguro de que desea habilitar el apagado automático?)

Use la tecla de flecha derecha para seleccionar NO.

La pantalla del TV vuelve al Menú de opciones y se mostrará la opción de Apagado automático (4H).

Automatic power-down(4H) OFF

Para volver al apagado automático después de 4 horas, repita lo anterior, excepto que utilice la tecla de flecha izquierda para seleccionar YES.

En el menú de sistema de archivos PVR, puede configurar un disco USB para PVR.



NOTA:

Restaurar a los valores por defecto de fábrica, eliminará todos los programas y contraseñas.

6. MENÚ DE BLOQUEO

El sexto elemento del menú es el MENÚ DE BLOQUEO. Puede bloquear su sistema, establecer una contraseña, bloquear un programa, y establecer control parental. Una vez que haya establecido el bloqueo del sistema, no podrá buscar canales ni cambiar de programa.

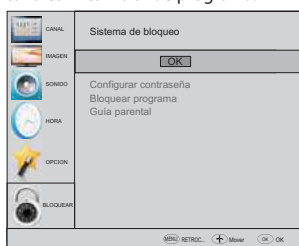

ES

NOTA:

La contraseña por defecto es 0000. Si se la olvida, puede usar la super contraseña: 9443.

Bloquear programa: Pulse ▲▼ para elegir el programa, pulse el botón verde del teletexto para bloquearlo.

Si desea desbloquear el programa, por favor entre en el menú principal, introduzca la contraseña, y luego pulse el botón verde de nuevo. Control Parental: Pulse ◀▶ para elegir la calificación.

7. MENÚ EPG (Guía electrónica de programación)

El menú EPG se usa para ver lo que se está emitiendo en TDT o en el canal de Radio en el día.

Para acceder al menú EPG, pulse el botón GUIDE, y le aparecerá el menú siguiente:



1. **INFO**

Utilice ⚡ para escoger los programas. Pulse la tecla INFO para mostrar información sobre el programa destacado.

2. **Programación**

Pulse la tecla amarilla de teletexto, enumera la lista de grabaciones programadas. Pulse ▲▼ para escoger la lista. Pulse la tecla roja ● para borrar la lista de programación.

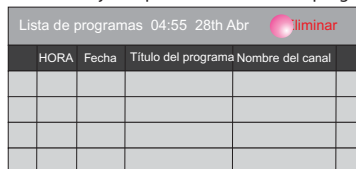

FUNCIONAMIENTO

3. Grabar

Pulse la tecla roja. Establece el programa que se va a grabar.

4. Recordatorio

Pulse la tecla azul para escoger un programa y establecer una hora de recordatorio. La pantalla de TV pasará al programa escogido a la hora del recordatorio automáticamente.

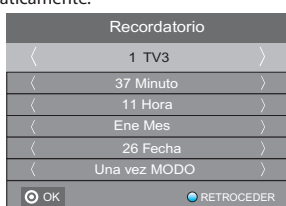

8. Función PVR

1. Preparativos para la grabación de un programa.

La función de grabación solo funciona en canales TDT. En el MENU DE OPCIONES, seleccione PVR. En el MENU DE OPCIONES, seleccione "check PVR File System" (verificar el Sistema de Archivos PVR). Pinche en "OK", hasta que "checking" (verificación) cambie a "Success" (éxito). Nota: Verifique el término "speed" (velocidad). Si es "HD support" (soporte HD), significa que la velocidad del dispositivo USB está disponible para desplazamiento temporal y para grabación. De otro modo, formatee el dispositivo a fin de asegurar que el dispositivo esté disponible. El "Free Record Limit" (Límite libre de grabación) por defecto es de 6 horas, si el espacio en el disco es suficientemente grande. Si el espacio no es suficientemente grande, el tiempo de grabación será más corto; eso depende del espacio en el dispositivo. Durante la verificación "check PVR File System" (verificar Sistema de Archivos PVR), no realice ninguna otra operación hasta que ésta finalice.

Las grabaciones realizadas con el sistema PVR de su televisor, Pueden reproducirse solamente en el mismo TV, no en ninguna otra clase de dispositivo (computadora, DVD, etc.) que no sea compatible con el formato de archivos .TS.

Tenga presente que para efectuar cualquier clase de grabación, el TV requerirá que usted formatee el dispositivo USB conectado para almacenar la grabación. ADVERTENCIA. CUANDO FORMATEE EL DISPOSITIVO USB EXTERNO, PERDERÁ TODOS LOS ARCHIVOS Y LA INFORMACIÓN QUE TENGA.

ALMACENAMIENTO EN EL DISPOSITIVO.

El formato del sistema de archivos del dispositivo USB limitará el tamaño del archivo.

Sistema de archivos: NTFS hasta 2TB

FAT32 con hasta 192GB

FAT16 con hasta 2GB

Desde el menú OPTION entre el Sistema de Archivos PVR como si indica a continuación:

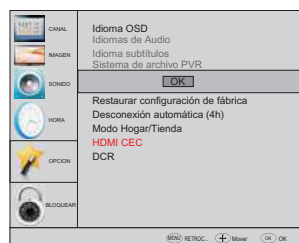

Seleccione el disco: Seleccione el disco para guardar el archivo de grabación.



Verifique el Sistema de Archivos PVR: Verifique si el Sistema de Archivos PVR está instalado en el dispositivo USB o si no lo está.

Formato:



(Se sugiere formatear el dispositivo con "High Speed Fs..." Alta Velocidad SA que puede acelerar la grabación).

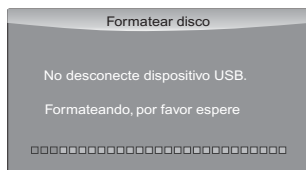

A continuación aparece el menú después de que el Formato finaliza:



Si selecciona el modo de formato "High Speed Fs", puede cambiar el tamaño del cronodesplazamiento:



2. Grabación de un programa

Mientras se reproduce la fuente DTV, escoja el canal y pulse en "record" (grabar). El cuadro de grabación aparecerá. Pinche en "record" otra vez. El cuadro de grabación desaparecerá, y el ícono "REC" permanecerá en la parte superior izquierda. Éste desaparecerá hasta que pulse en "stop" (detener).

3. Reproducir la grabación

El programa grabado en el dispositivo USB se guardará en la carpeta ".MSTPVR" del dispositivo.

1. El tamaño de almacenamiento del dispositivo USB puede variar entre 128MB y 500GB, pero para el uso práctico se recomienda utilizar de 2GB a 500GB.
2. Cuando la tasa de bits es muy baja, la imagen puede pixelarse. Esto puede estar provocado por la conexión de un cable de extensión USB en vez de conectar directamente el USB al TV
3. No todos los dispositivos USB son compatibles.

A continuación hay una lista de unidades USB recomendadas.

Los modelos que no aparezcan en la lista pueden ser compatibles, pero no se garantiza que funcionen correctamente.

La lista dispositivos USB soportados es la misma que para la función Timeshift, consulte las páginas siguientes para ver detalles.

ES

9. Función Timeshift (desplazamiento temporal)

Seleccione el programa que desea grabar

Este TV le permite grabar o poner en pausa el programa TDT que este visionando actualmente en un dispositivo de almacenamiento USB, y continuar desde el punto en el que se pausó.

NOTA:

- Se necesitará formatear un dispositivo de almacenamiento USB 2.0. Guarde sus datos originales antes de formatear. Todos los datos almacenados en el dispositivo USB se borrarán después del formato.

NOTA:

- No desconecte el dispositivo de almacenamiento USB cuando la función Timeshift esté activada.
- Con un dispositivo de 4 gb, se puede almacenar temporalmente hasta 140 minutos de emisión.

Formato de almacenamiento de la unidad USB

Seleccione formatear el dispositivo USB y asigne la cantidad de espacio para la función Timeshift.

NOTA:

- El proceso de formato tomará al menos 2 minutos. No desactive la alimentación ni retire el dispositivo USB durante el formato.
- Durante el formato, se realizará una prueba de velocidad al dispositivo USB. Si falla, significa que el dispositivo USB no puede soportar la función Timeshift.

Grabación de una emisión de TDT en pausa en el dispositivo de almacenamiento USB

1. Mientras está en la fuente de entrada DTV, inserte el dispositivo de almacenamiento USB en el puerto USB en la parte lateral del TV.
2. Pulse Reproducir/Pausa (15) para comenzar la función Timeshift. El programa de TV se pausa. Aparece el Timeshift en pantalla y comienza a grabar.
3. Pulse STOP (26) para detener la función Timeshift y dejar de grabar el programa.



Limitaciones de la función Timeshift:

1. Cuando la función Timeshift está activada, sólo las teclas PLAY/PAUSE/STOP/FWD/REV/ VOL+/VOL-/MUTE y algunas teclas de funcionamiento básico (OK/EXIT/teclas de navegación) están disponibles.
2. La reproducción del video puede que no sea fluida y se produzcan saltos en la imagen si la velocidad de grabación del USB no cumple con los requisitos mínimos.
3. No retire el disco USB ni desconecte la alimentación mientras la función Timeshift está en uso.
4. mientras la función Timeshift está en uso..
5. No cambie las operaciones rápidamente ni repetidamente entre PLAY/PAUSE/FWD/REV.
6. El video puede pixelarse si la tasa de transferencia de video es demasiado baja.
7. No todos los dispositivos USB son compatibles. La tensión del dispositivo USB debe de ser menor de 500Ma. A continuación hay una lista de unidades USB recomendadas. Los modelos que no estén en la lista pueden ser compatibles, pero su funcionamiento no está garantizado.

- SanDisk Extreme® Contour™ USB Flash Drive - 8GB SDCZ8-8192-E75
- Unidad Flash USB SanDisk Extreme® Contour™ - 16GB SDCZ8-016G-A75
- Unidad Flash USB 2.0 Kingston DataTraveler 410 - 8GB DT410/8GB
- Unidad Flash USB 2.0 Kingston DataTraveler 410 - 16GB DT410/16GB
- Unidad Flash USB 2.0 OCZ Technology Rally2 - 4GB OCZUSB2DC-4GB
- Unidad Flash USB 2.0 OCZ Technology Rally2 - 8GB OCZUSB2DC-8GB
- Unidad Flash USB 2.0 OCZ Technology Rally2 - 8GB OCZUSB2DC-8GB
- SAMSUNG-HM500JI-500G

8. Esta función no está disponible para todos los TV digitales, tales como canales codificados o canales sólo de audio.

ES

FUNCIONAMIENTO

10. Reproductor USB

Pulse la tecla fuente y seleccione el USB en la lista fuente; pulse el botón OK para acceder al menú USB.



Asegúrese de que el dispositivo USB esté conectado en la toma USB del televisor. Hay cuatro opciones de tipo multimedia que pueden seleccionarse, tales como imagen, música, película y texto. Seleccione la opción de tipo multimedia estándar pulsando ◀▶. Pulse el botón **OK** para acceder al menú de selección de disco.

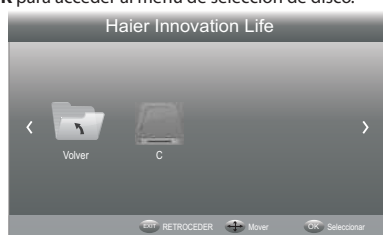

Pulse ◀▶ para seleccionar el disco adecuado y pulse **OK** para mostrar los archivos multimedia y la lista de carpetas, o escoja Return (Volver) para volver al menú de selección de tipo multimedia.



Seleccione el archivo multimedia pulsando ◀▶ o ▲▼, luego aparecerá el recuadro de vista previa. Pulse el botón ▶ para reproducir el archivo multimedia en pantalla completa. Cuando el archivo multimedia (tipo imagen, película o texto) se esté reproduciendo, pulse el botón OK o Info para mostrar la barra de control.

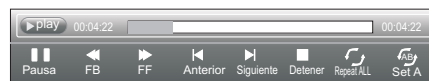

Pulse ◀▶ para seleccionar el ícono de función, pulse el botón OK para confirmar la función.

Pulse ▼ o "EXIT" para salir de la barra de control, salvo para música.

NOTA:

Puede ajustar la pista de audio o el programa en el menú Info mientras se reproduce el archivo de video. Escoja el ícono Info y pulse OK para mostrar el Menú Info.

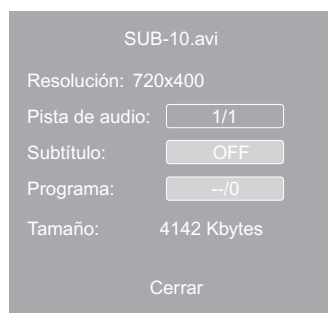

La reproducción del USB está soportada para los siguientes formatos de archivo de imagen:
—JPEG (formato JPEG, archivos con extensión ".jpg")
—BMP (archivos con extensión ".bmp")
—PNG (archivos con extensión ".png")

La reproducción del USB está soportada para los siguientes formatos de archivo de música:
—MP3 (archivos con extensión ".mp3")

La reproducción del USB está soportada para los siguientes formatos de archivo de texto:
—TXT (archivos con extensión ".txt")

La reproducción del USB está soportada para los siguientes formatos de archivo de película:

—TS (MPEG2 & H.264)

11. Guía de utilización del MHL:

- 1: Encienda el TV, y desbloquee la pantalla de su teléfono.
- 2: Conecte un extremo del cable MHL en el puerto "MHL" del TV.
- 3: Conecte el otro extremo del cable MHL en la interfaz mini-USB del teléfono móvil.

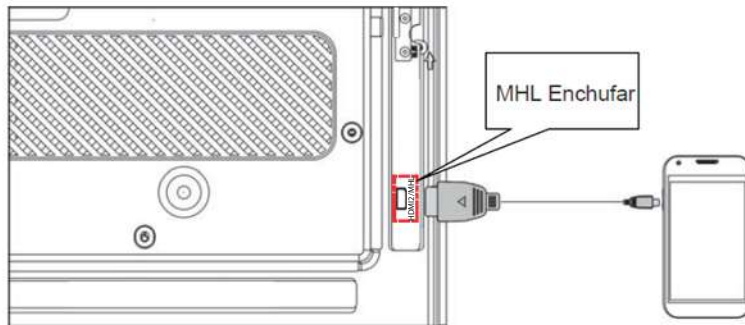

ES

Si su teléfono móvil es un Samsung GALAXY SIII o un GALAXY NOTE II, por favor use el acoplamiento inversor para conectar el cable MHL al teléfono móvil. En otras marcas puede conectar el cable MHL directamente.



















4: Pulse "🏠" en el mando a distancia para cambiar el TV a modo MHL. Si su teléfono soporta la función MHL, en el TV aparecerá simultáneamente la pantalla del teléfono; de lo contrario, el TV le informará "not connected to an external device" (no está conectado a ningún dispositivo externo), o "external devices do not support MHL" (los dispositivos externos no soportan MHL). Después de realizar la conexión MHL correctamente, usted puede controlar su teléfono a distancia usando el mando a distancia del TV, función remota específica asociada con las especificaciones de su teléfono. En este momento, podrá disfrutar de la abundancia de fuentes de Internet a través del teléfono.

5: Para los modelos de teléfonos móviles certificados oficialmente MHL, siga el enlace siguiente <http://www.mhlconsortium.org/productlist/mobile-devices/>

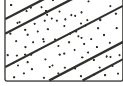
6: Soporta otros dispositivos con función MHL.

7: El producto ha sido certificado oficialmente por el MHL. Si tiene algún problema con la funcionalidad MHL, por favor contacte con el fabricante de los dispositivos móviles.

05 SOLUCIÓN DE PROBLEMAS

Síntoma del problema		Comprobar
Imagen	Sonido	
 Nieve	 Ruido	Posición, dirección o conexión de la antena
 Borroso	 Sonido normal	Posición, dirección o conexión de la antena
 Interferencias	 Ruido	Equipos electrónicos, coche/moto, luz fluorescente
 Imagen normal	 Silencio	Volumen (comprobar si está activado el Silencio o si las conexiones de audio son incorrectas)
 Sin imagen	 Silencio	Cable de alimentación no conectado. Interruptor de alimentación apagado. Ajustes de Contraste y brillo / Volumen. Pulsar tecla Standby en el mando para examinarlo.
 Sin color	 Sonido normal	Control del color
 Imagen partida	 Sonido normal o débil	Resintonizar canal
 Sin color	 Ruido	Sistema de TV
 Hay barras negras en la parte superior y en la parte inferior	 Sonido normal	Cambie el formato de pantalla

Resolución de problemas

<p>Mi TV no muestra la imagen en mi ordenador portátil/PC cuando se conecta.</p>	<p>La mayoría de PCs y de ordenadores portátiles requieren que pulse algunos botones en su teclado para obtener una imagen en el TV o en otra pantalla externa, al conectarlos con un enchufe VGA (el enchufe azul de 15 pines en su PC o en su ordenador portátil). En general, esto es F7 (Dell) o F4 (HP/Samsung) o F5 (Toshiba). En ordenadores portátiles, tiene que pulsar la tecla "Fn" al mismo tiempo que la tecla "F".</p>
<p>He conectado mi PC/ordenador portátil al TV y obtengo una imagen, pero sin sonido. ¿Por qué?</p>	<p>El cable VGA sólo transporta información de vídeo o de imagen. Necesita conectar un cable separado conectado a la conexión para audífonos (ficha de 3,5 mm) en su PC/ordenador portátil con la conexión de 3,5 mm (PC Audio IN) en su TV. Necesitará seleccionar "PC" utilizando el botón Source en el mando a distancia. O bien, conecte su PC/ordenador portátil utilizando un cable HDMI si su PC/ordenador portátil tiene un conector HDMI. HDMI es tanto audio como vídeo.</p>
<p>La imagen no cambia su medida automáticamente al cambiar de canal.</p>	<p>Verifique que Aspect Ratio (relación de aspecto) de la imagen del TV esté configurado en "Auto" en todas las entradas ATV, DTV, SCART, HDMI 1, 2, etc. Para configurar la relación de aspecto (Auto, 4:3 o 16:9), pulse el botón Source, comience en ATV y repita la secuencia que se muestra a continuación para todas las fuentes de entrada ATV, DTV, SCART, HDMI 1 y 2 ya que cada fuente de entrada se controla por separado. Pulse el botón TV Menu Pulse la flecha derecha para acceder al submenú Picture Pulse la flecha de abajo para seleccionar Aspect Ratio Seleccione Auto Pulse Exit Repita para todas las fuentes de entrada.</p>
<p>Recién he conectado un reproductor de DVD u otro equipo en mi TV y no funciona.</p>	<p>Esto aplica para cualquier equipo conectado al TV Apague el TV y el reproductor de DVD (desconéctelos del tomacorrientes, no los deje en "en espera"). Apague cualquier equipo conectado a la conexión SCART. Desconecte el enchufe SCART del TV. Conéctelo y encienda el TV. Conéctelo y encienda el reproductor de DVD. Seleccione HDMI del Menú Source Pulse Play en el reproductor de DVD y verifique que la película se reproduzca correctamente. NOTA: La conexión SCART tiene prioridad por sobre HDMI, y es importante que el equipo conectado a la conexión SCART en el TV esté apagado (no "en espera"). Tenga a bien prestar atención a esta información. Si el consejo funciona y el reproductor de DVD funciona, el TV está bien, sólo un poco confundido. Probablemente, los enchufes HDMI se hayan extraído y conectado de nuevo al encender el TV. Nunca extraiga ni conecte los cables HDMI o cualquier equipo digital con el equipo encendido. Siempre apague todos los equipos al desconectar o al conectar cualquier equipo digital.</p>

ES

Resolución de problemas de TV digital y posibles soluciones

La imagen se ve pixelada

Un ejemplo típico de un problema de recepción incluye el **desgarro de imagen** (pixelado) o el congelamiento de imagen. Algunas veces hay sonidos de **chasquidos o de chillidos, se silencia o NO hay recepción** por completo. Su imagen puede verse pixelada debido a la pérdida de señal de vídeo digital. La pérdida de señal puede ocurrir a causa de problemas con señales débiles (ver antenas de TV) o si está conectado por cable a una señal de cable débil. Si el problema son señales débiles, utilice un amplificador para reforzar la señal. Un técnico en cables puede ayudarlo a instalar un amplificador en línea o un preamplificador. Esto aumentará la fuerza de su señal y solucionará el problema de pixelado.

Si está recibiendo su señal de TV por satélite, verifique que su antena no se haya movido por vientos fuertes o que la señal no haya sido bloqueada por árboles. Los árboles pueden ser un problema dado que la señal de TV puede cambiar dependiendo de si hay un árbol sin hojas o repleto de hojas entre la antena satelital y el satélite.

Canales faltantes

Puede ocurrir que compruebe que hay canales faltantes o que está recibiendo canales de la región incorrecta. Algunas veces, los servicios interactivos (botón rojo) no funcionan. En general, esto es causado por una señal débil; ver Antenas de TV.

Antenas de TV

La televisión terrestre digital (Freeview) viene a su TV por medio de una antena; puede ocurrir que la antena anterior que era buena para televisión analógica no funcione bien para la digital por lo que se puede necesitar una actualización. Si obtiene algunos, pero no todos los canales digitales en DTV (Freeview), por ejemplo, BBC1, BBC2, canal 4, pero no ITV o canal 5, en general, esto se debe a que su antena es de banda estrecha y necesita cambiarse a banda ancha.

Conductores y cables defectuosos

Verifique su TV. ¿Los conductores en la parte trasera están correctamente conectados con la red eléctrica, con la antena, con el decodificador o con el reproductor/grabador de vídeos/DVD? Los conductores SCART son conocidos porque se sueltan con el tiempo, y esto puede dar como resultado problemas tanto de audio como de vídeo (imagen). Se ha perdido el audio izquierdo, el derecho, o ambos, y los colores son pobres o turbios. Empuje los enchufes SCART firmemente hacia adentro, esto puede solucionar el problema.

Los enchufes HDMI necesitan empujarse hacia adentro firmemente; sólo el último milímetro hace contacto. En general, la parte plástica posterior del enchufe HDMI debe estar muy cerca del cuerpo del TV o del componente o debe tocarlos.

Cuando se conectan cables HDMI, puede experimentar problemas si se los conecta cuando el TV u otro componente están encendidos. Siempre apague tanto el TV como el componente que está conectando. Si ha verificado los enchufes y las conexiones, apague el TV y lo que haya conectado al TV, y luego enciéndalos otra vez.

He conectado mi PC al TV. No hay sonido.

Si conecta su PC u ordenador portátil al TV utilizando un cable VGA (Sub D de 15 pines) y no hay audio, necesita conectar un cable de audio por separado al TV desde su PC o de su ordenador portátil.

Colores y tonos piel anormales

Los tonos piel y otros colores anormales pueden presentar otro problema aun en un HDTV nuevo. Esto se debe a la configuración de imagen del TV, que está optimizada para un ambiente de exhibición. Solucione esto cambiando el modo de imagen a natural en el menú Picture. Para mayor precisión, intente configurar las opciones de color, de contraste y de brillo en el menú Picture, en forma manual.

Bordes blancos

Los bordes blancos alrededor de los objetos y de la gente, en general, aparecen tanto si la definición del TV está configurada en un nivel muy alto o si su televisor utiliza tecnología de procesamiento de mejora de bordes. Vaya al menú Picture y ajuste la definición hasta que el borde blanco desaparezca. Si la mejora de bordes está activada, intente desactivarla utilizando el menú Service.

Vídeo entrecortado

A veces, el vídeo puede verse entrecortado. Cuando esto ocurra, verifique si la señal es lo suficientemente fuerte. Si la señal es fuerte, el problema es con el operador de cable. Si la fuerza de la señal es débil, intente aumentarla con la ayuda de un amplificador.

La imagen no llena la pantalla

Al conectar PCs u ordenadores portátiles al TV, puede ocurrir que la imagen no llene la pantalla. Verifique la configuración de pantalla en su PC u ordenador portátil (Windows > Start > Control Panel > Appearance y Personalization > Display settings) y seleccione la mejor resolución. En su TV, seleccione: TV Menu > Picture > Settings y luego intente AUTO, ZOOM1 o ZOOM2 para obtener la mejor visualización.

Conexión USB

La conexión USB funcionará con archivos *.jpg (foto) y *.mp3 (música). Tenga en cuenta que el TV no reconoce ningún iPhone o iPod de Apple conectados al conector USB en el TV. El TV puede reproducir archivos, pero debido a los múltiples y diferentes formatos de archivo, no se garantiza que estos otros formatos de archivo funcionen.

06 Especificaciones

TV LED LCD Digital de 39" Full HD 1080P

Calidad de imagen de la televisión:	FULL HD Digital integrado. Tamaño de pantalla:99cm Resolución 1920x1080 píxeles 50Hz.
Descodificador Sintonizador DTV	DVB-T, DVB-C Modulación 16/32/64/128/256 QAM MPEG2, MPEG4, H.264
Conectividad:	3 conectores HDMI / 1 conector MHL 1 Euroconector (SCART) Conector de entrada de PC. Conector de vídeo por componentes. Vídeo compuesto. 1 puerto USB. 1 salida de auriculares. 1 puerto COAXIAL . Sistemas soportados: PAL+ SECAM Número de canales en memoria: 510 (DTV),100 (ATV) TV(RF): 75Ω desbalanceada Entrada de vídeo AV: 75Ω, 1V-P, RCA Entrada de Audio AV: 20KΩ, 500mV RMS Entrada de vídeo YPbPr/HDMI: 480i, 480p, 576i, 576p, 720p, 1080i, 1080p
Calidad de sonido:	Sistema de sonido estéreo NICAM. Salida de potencia de 2 x 10 W RMS.
Consumo de potencia en espera:	≤0.50W
Características digitales:	Interactividad digital. Texto digital. Subtítulos DVB (Transmisión de Vídeo Digital) disponibles. Configuración automática. Búsqueda automática de canales nuevos. Guía de programas en transmisión y posteriores. Guía electrónica de programas (EPG) de 7 días. TV compatible con sistema de tarjetas de recarga. Ranura para tarjeta CI. Compatible con descripción de audio.
Funciones adicionales:	Sintonizador UHF/VHF;temporizador de apagado automático; Guía parental ; Imágenes u texto El mando a distancia necesita 2 pilas AAA (incluidas). Tamaño de montaje mural VESA: 200 x 200 mm Tamaño del paquete (ancho x alto x profundidad): 1070x170x680mm Ajustar tamaño (ancho x alto x profundidad) con soporte: 892.4x210x574 mm Ajustar tamaño (ancho x alto x profundidad) sin soporte: 892.4x63x529mm Peso del paquete:11.6kg Ajustar peso con soporte: 8.8kg Ajustar peso sin soporte: 7.9 kg

ES

*Las especificaciones sobre las piezas de este TV que se proporcionan en el presente son solamente a modo de referencia. Puede haber diferencias a medida que la tecnología del producto se actualiza. El diseño y las especificaciones están sujetos a modificaciones sin aviso.

Descripción de salida Scart:

1. Cuando la fuente en uso sea ATV/AV/SCART, la señal de salida scart será analógica.
2. Cuando la fuente en uso sea DTV, la señal de salida scart será TDT.
3. Otras fuentes no tienen señal de salida scart.

TV LED LCD Digital de 46" Full HD 1080P

Calidad de imagen de la televisión:	FULL HD Digital integrado. Tamaño de pantalla:117cm Resolución 1920x1080 píxeles 50Hz.
Descodificador Sintonizador DTV	DVB-T, DVB-C Modulación 16/32/64/128/256 QAM MPEG2, MPEG4, H.264
Conectividad:	3 conectores HDMI / 1 conector MHL 1 Euroconector (SCART) Conector de entrada de PC. Conector de vídeo por componentes. Vídeo compuesto. 1 puerto USB. 1 salida de auriculares. 1 puerto COAXIAL . Sistemas soportados: PAL+ SECAM Número de canales en memoria: 510 (DTV),100 (ATV) TV(RF): 75Ω desbalanceada Entrada de vídeo AV: 75Ω, 1V-P, RCA Entrada de Audio AV: 20KΩ, 500mV RMS Entrada de vídeo YPbPr/HDMI: 480i, 480p, 576i, 576p, 720p, 1080i, 1080p
Calidad de sonido:	Sistema de sonido estéreo NICAM. Salida de potencia de 2 x 10 W RMS.
Consumo de potencia en espera:	≤0.50W
Características digitales:	Interactividad digital. Texto digital. Subtítulos DVB (Transmisión de Vídeo Digital) disponibles. Configuración automática. Búsqueda automática de canales nuevos. Guía de programas en transmisión y posteriores. Guía electrónica de programas (EPG) de 7 días. TV compatible con sistema de tarjetas de recarga. Ranura para tarjeta CI. Compatible con descripción de audio.
Funciones adicionales:	Sintonizador UHF/VHF;temporizador de apagado automático; Guía parental ; Imágenes u texto El mando a distancia necesita 2 pilas AAA (incluidas). Tamaño de montaje mural VESA: 200 x 200 mm Tamaño del paquete (ancho x alto x profundidad): 1220x170x770mm Ajustar tamaño (ancho x alto x profundidad) con soporte: 1060x280x668mm Ajustar tamaño (ancho x alto x profundidad) sin soporte: 1060x65x625mm Peso del paquete:16.6kg Ajustar peso con soporte: 13.8kg Ajustar peso sin soporte: 11.9 kg

*Las especificaciones sobre las piezas de este TV que se proporcionan en el presente son solamente a modo de referencia. Puede haber diferencias a medida que la tecnología del producto se actualiza. El diseño y las especificaciones están sujetos a modificaciones sin aviso.

Descripción de salida Scart:

1. Cuando la fuente en uso sea ATV/AV/SCART, la señal de salida scart será analógica.
2. Cuando la fuente en uso sea DTV, la señal de salida scart será TDT.
3. Otras fuentes no tienen señal de salida scart.

TV LED LCD Digital de 50" Full HD 1080P

Calidad de imagen de la televisión:	FULL HD Digital integrado. Tamaño de pantalla:127cm Resolución 1920x1080 píxeles 50Hz.
Descodificador Sintonizador DTV	DVB-T, DVB-C Modulación 16/32/64/128/256 QAM MPEG2, MPEG4, H.264
Conectividad:	3 conectores HDMI / 1 conector MHL 1 Euroconector (SCART) Conector de entrada de PC. Conector de vídeo por componentes. Vídeo compuesto. 1 puerto USB. 1 salida de auriculares. 1 puerto COAXIAL . Sistemas soportados: PAL+ SECAM Número de canales en memoria: 510 (DTV),100 (ATV) TV(RF): 75Ω desbalanceada Entrada de vídeo AV: 75Ω, 1V-P, RCA Entrada de Audio AV: 20KΩ, 500mV RMS Entrada de vídeo YPbPr/HDMI: 480i, 480p, 576i, 576p, 720p, 1080i, 1080p
Calidad de sonido:	Sistema de sonido estéreo NICAM. Salida de potencia de 2 x 10 W RMS.
Consumo de potencia en espera:	≤0.50W
Características digitales:	Interactividad digital. Texto digital. Subtítulos DVB (Transmisión de Vídeo Digital) disponibles. Configuración automática. Búsqueda automática de canales nuevos. Guía de programas en transmisión y posteriores. Guía electrónica de programas (EPG) de 7 días. TV compatible con sistema de tarjetas de recarga. Ranura para tarjeta CI. Compatible con descripción de audio.
Funciones adicionales:	Sintonizador UHF/VHF;temporizador de apagado automático; Guía parental ; Imágenes u texto El mando a distancia necesita 2 pilas AAA (incluidas). Tamaño de montaje mural VESA: 200 x 200 mm Tamaño del paquete (ancho x alto x profundidad): 1290x175x827mm Ajustar tamaño (ancho x alto x profundidad) con soporte: 1136x280x709mm Ajustar tamaño (ancho x alto x profundidad) sin soporte: 1136x71x666mm Peso del paquete:18.1kg Ajustar peso con soporte: 14.6kg Ajustar peso sin soporte: 12.8 kg

ES

*Las especificaciones sobre las piezas de este TV que se proporcionan en el presente son solamente a modo de referencia. Puede haber diferencias a medida que la tecnología del producto se actualiza. El diseño y las especificaciones están sujetos a modificaciones sin aviso.

Descripción de salida Scart:

1. Cuando la fuente en uso sea ATV/AV/SCART, la señal de salida scart será analógica.
2. Cuando la fuente en uso sea DTV, la señal de salida scart será TDT.
3. Otras fuentes no tienen señal de salida scart.

Haier[®]

Haier®

TV a schermo piatto con retroilluminazione a LED

MANUALE DI ISTRUZIONI

LE39M600CF

LE46M600CF

LE50M600CF

Leggere questo manuale con attenzione prima di utilizzare l'unità e conservarlo per futuro riferimento.

Contenuti

01 Sicurezza ed avvisi	
Benvenuti	2
Informazioni Importanti	2
Avvisi di sicurezza	3
Avvisi e cautela	4
02 Introduzione	
Parametri principali	5
Istruzioni di assemblaggio della base di sostegno....	7
Linee guida per l'installazione a muro	8
Pannello anteriore	9
Collegamenti AV supportati	9
Collegare il vostro televisore	10
Common interface	12
03 Telecomando	
Telecomando	13
Installate le batterie nel telecomando	13
TELETEXT (teletext)	14
04 Operatività	
Guida all'installazione	15
MENU CANALI	16
Sintonizzazione automatica (DVB-T)	16
Sintonizzazione automatica (DVB-C)	17
Sintonizzazione manuale DTV (DVB-T)	18
Sintonizzazione manuale DTV (DVB-C)	18
Sintonizzazione manuale ATV	19
Modifica programma	19
Informazioni CI: (opzionale):.....	19
Menù immagini	19
Menù audio	19
Menù orario	19
Menù opzioni	20
Menù blocco	20
EPG (Guida Elettronica alla programmazione)	20
Funzione PVR	21
Preparazione per registrare il programma	21
Registrare il programma	22
Riprodurre la registrazione	22
Funzione differita	23
Preparazione per registrare il programma	23
Formattare il dispositivo di archiviazione USB	23
Registrare un programma DTV in pausa in un dispositivo di archiviazione USB	23
Limitazioni della differita	24
Lettore USB	25
Guida utente MHL	26
05 Risoluzione dei problemi	
Risoluzione dei problemi	27
06 Specifiche	
Specifiche	30

01 SICUREZZA ED AVVISI

BENVENUTI

Grazie per aver acquistato questo televisore LED LCD 39"/46"/50". Questa guida vi aiuterà ad impostare e ad iniziare ad utilizzare il vostro televisore.

Per prima cosa, controllate il contenuto della confezione con la lista di controllo delle parti sottostante.

TV LED LCD 39" Full HD 1080P Digital
Telecomando
2 x batterie AAA
Manuale di istruzioni
Guida rapida all'avvio
Cavo MHL (opzionale)
Connettore MHL (opzionale)
Piedistallo

TV LED LCD 46" Full HD 1080P Digital
Telecomando
2 x batterie AAA
Manuale di istruzioni
Guida rapida all'avvio
Cavo MHL (opzionale)
Connettore MHL (opzionale)
Piedistallo

TV LED LCD 50" Full HD 1080P Digital
Telecomando
2 x batterie AAA
Manuale di istruzioni
Guida rapida all'avvio
Cavo MHL (opzionale)
Connettore MHL (opzionale)
Piedistallo

Adesso potete iniziare!

INFORMAZIONI IMPORTANTI

LEGGETE TUTTE LE ISTRUZIONI PRIMA DELL'USO E CONSERVATELO PER FUTURE CONSULTAZIONI.

CAUTELA



CAUTION
RISK OF ELECTRIC SHOCK
DO NOT OPEN



RISCHIO DI SHOCK ELETTRICO
NON APRIRE

CAUTELA

PER RIDURRE IL RISCHIO DI SHOCK ELETTRICI, NON RIMUOVETE IL COPERCHIO (O IL RETRO). ALL'INTERNO NON VI SONO PARTI A CUI L'UTENTE POSSA FARE MANUTENZIONE DA SOLO. PER QUALUNQUE PROBLEMA, FATE RIFERIMENTO PER LA MANUTENZIONE CALL CENTER. E' PRESENTE IL SIMBOLO DI UNA FRECCIA A FORMA DI FULMINE IN UN TRIANGOLO. QUESTO SIMBOLO INDICA LA PRESENZA ALL'INTERNO DI ALTO VOLTAGGIO. E' PERICOLOSO AVERE QUALUNQUE TIPO DI CONTATTO CON QUALUNQUE PARTE INTERNA DI QUESTO PRODOTTO
E' PRESENTE UN PUNTO ESCLAMATIVO IN UN TRIANGOLO: QUESTO SIMBOLO VI AVVISA CHE NEL PRODOTTO SONO INCLUSE ISTRUZIONI IMPORTANTI PER L'USO E LA MANUTENZIONE.



CAUTELA: PER RIDURRE IL RISCHIO DI INCENDI O SHOCK ELETTRICO, NON PONETE IL TELEVISORE VICINO A SORGENTI DI UMIDITA'. NON UTILIZZATE DETERSIVI ABRASIVI CHE POSSANO GRAFFIARE O ROVINARE LO SCHERMO LCD. EVITATE IL CONTATTO CON OGGETTI CHE POSSANO GRAFFIARE LO SCHERMO LCD.



NOTA: NON SIETE AUTORIZZATI AD EFFETTUARE DA SOLI LA MANUTENZIONE, POICHE' POTREBBE PORTARE A FERITE O A DANNI AL PRODOTTO. FATE RIFERIMENTO PER LA MANUTENZIONE ALLA LINEA DI AIUTO DEL CLIENTE.

DICHIARAZIONE DI CONFORMITA'

Si dichiara che questo apparecchio TV mod. LE39M600CF, LE46M600CF, LE50M600CF è stato fabbricato nell'Unione Europea e risponde alle prescrizioni dell'art. 1 del DM 26.03.92 ed a quelle dell'art. 2 comma 1 del D.M. 28.08.95 n.548. Haier Europe Trading, Via de Cristoforis, 12 - I 21100 Varese (Italy) VAT IT02607360126

NOTIFICHE DI SICUREZZA

Avviso: Per ridurre il rischio di shock elettrici, non rimuovete il coperchio (o il retro). Non vi sono parti a cui l'utente possa fare manutenzione da solo all'interno. Per tutta la manutenzione fate riferimento a personale di servizio qualificato.

Avviso: per ridurre il rischio di shock elettrico, non esponete quest'unità a pioggia o umidità.

Non esponete l'apparecchio all'acqua (gocciolamenti o schizzi), e nessun oggetto riempito con liquidi, come i vasi, dovrebbe essere posizionato sull'apparecchio.

Tenete il prodotto lontano dalla luce diretta del sole e da fonti di calore come radiatori o fornelli.

Non bloccate le aperture di ventilazione. Gli slot e le aperture sull'unità devono ventilare. Le aperture non devono mai essere bloccate posizionando il prodotto su cuscini, divani o altre superfici simili.

Non posizionate l'unità su un carrello, sostegno, scaffale, tripode, braccio o tavolo instabile. L'unità potrebbe cadere, causando danni.

Non posizionate oggetti pesanti o affilati sullo schermo o sulla cornice.

Scollegate l'alimentatore dalla presa quando l'unità non è in uso.

Si deve fare attenzione agli aspetti ambientali per lo smaltimento delle batterie.

AVVISO: Le batterie (batteria, batterie o pacco batterie) non devono essere esposte a calore eccessivo come luce diretta del sole, fuoco o simili.

Avvertenza: Per evitare qualsiasi danno causato dalla caduta del prodotto, si prega di posizionarlo su una superficie orizzontale.

PRECAUZIONE: Quando l'apparecchio è sottoposto a scariche elettrostatiche, può avere dei malfunzionamenti e deve essere resettato dall'utente.



Questo marchio indica che questo prodotto non dev'essere smaltito con la spazzatura casalinga in tutta Europa. Per prevenire possibili danni all'ambiente o alla salute umana per lo smaltimento incontrollato, riciclate responsabilmente per promuovere l'utilizzo sostenibile delle materie prime. Per gettare il vostro dispositivo usato, fate uso dei sistemi di raccolta o contattate il rivenditore dove il prodotto è stato acquistato. Loro potranno ritirare il prodotto per riciclarlo in modo sicuro per l'ambiente.



AVVISI E CAUTELA



Avviso:



Sono utilizzati alti voltaggi nell'operatività del televisore. Non rimuovete il retro del cabinet dal televisore. Per la manutenzione fate riferimento solo a personale di servizio qualificato.

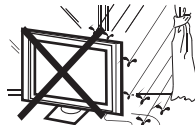

Avviso:



Per prevenire il rischio di shock elettrico, non esponete il televisore a pioggia o umidità.



Avviso:



Non lasciate cadere o spingete oggetti negli slot e aperture del televisore. Non lasciate cadere alcun tipo di liquidi su di esso.



Cautela:



Non bloccate i fori di ventilazione sul retro. Un'adeguata ventilazione è essenziale per prevenire guasti ai componenti elettrici.



Cautela:



Non bloccate il cavo di alimentazione sotto il televisore.

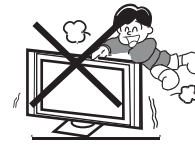

Cautela:



Non state vicino, non appoggiatevi, né spingete all'improvviso il televisore o il suo supporto. Fate particolare attenzione ai bambini. Se dovesse cadere potrebbe causare serie ferite.



Cautela:



Non posizionate l'unità su un carrello, sostegno, scaffale o tavolo instabile. Se dovesse cadere potrebbe causare serie ferite alle persone e danni al televisore stesso.



Cautela:



Quando il televisore non viene utilizzato per un lungo periodo di tempo, è consigliabile scollegare il cavo di alimentazione dalla presa AC.

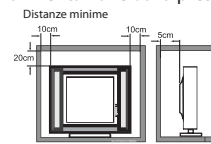

Cautela:



Se il televisore dev'essere integrato in un mobile o in uno spazio chiuso, devono essere mantenute le distanze minime. Tra l'apparecchio e l'alloggiamento. Il calore nel mobile potrebbe ridurre la vita del vostro televisore e potrebbe essere pericoloso.

02 INTRODUZIONE

ATTENZIONE

Non alterare mai alcun componente all'interno della TV o nessun altro controllo di regolazione non descritto in questo manuale. Tutte le TV LED sono apparecchiature elettroniche ad alta tensione.

Quando si toglie la polvere o qualsiasi goccia d'acqua dallo SCHERMO o dalla STRUTTURA o intorno a pulsanti o connettori, il cavo di alimentazione deve essere rimosso dalla presa di alimentazione.

Pulire la TV con un panno morbido, asciutto e senza polvere.

Durante i temporali, scollegare il cavo di alimentazione e l'antenna per prevenire il danneggiamento della TV e di qualsiasi altro dispositivo collegato ad essa.

Tutte le riparazioni a questa TV devono essere effettuate solo da personale qualificato per l'assistenza della TV.

INSTALLAZIONE

*Posizionate il televisore in una stanza dove la luce non colpisca direttamente lo schermo.

*L'oscurità totale o i riflessi sullo schermo possono causare affaticamento oculare. Si raccomanda un'illuminazione indiretta e soffusa per una visione confortevole.

*Lasciate abbastanza spazio tra il televisore e il muro per permettere la ventilazione.

*Evitate luoghi eccessivamente caldi per prevenire eventuali danni al cabinet o guasto prematuro dei componenti.

*Non coprite le aperture di ventilazione quando utilizzate il televisore.

Caratteristiche principali

- ① Utilizzabile come televisore, terminale video, monitor PC.
- ② Alta luminosità, ampio angolo di visuale.
- ③ Interfaccia HDMI e SCART
- ④ NICAM;
- ⑤ Time shift

Parametri principali

Schermo	39"	46"	50"
Sistema TV	PAL-B/G, I, D/K SECAM-B/G,D/K,L DVB-T,DVB-C		
Sistema segnale video	PAL/SECAM/MPEG2/MPEG4/H.264		
Numero di canali Memorizzabili	510(DTV);100(ATV)		
Alimentazione:	100-240V~50/60Hz 70W	100-240V~50/60Hz 98W	100-240V~50/60Hz 120W
Potenza in uscita audio	2 x 10W		
Terminali	Analogico RGB(PC)x1,PC audio x 1 High-Definition Multimedia Interface (HDMI) x 3 / MHL x 1 Ingresso composito x 1 Ingresso USB x 1 YPbPr x1 SCART x 1 CI x 1 RF Co-Ax x 1 Cuffia x 1 COASSIALE x 1		
Definizione orizzontale (Linea TV)	Ingresso video composito >=350 YPbPr >=400		

PC

MODALITÀ SUPPORTATA

	RISOLUZIONE	V. Freq. (KHz)	H. Freq. (KHz)
1	640x480	60	31.47
2	800x600	60	37.88
3	1024x768	60	48.36
4	1366x768	60	47.7
5	1280x1024	60	63.98
6	1920x1080	60	66.64

IT

Istruzioni di assemblaggio della base di sostegno

1. Posizionate il televisore con lo schermo rivolto verso il basso su una superficie piana. Posizionare il pilastro di base sulla parte inferiore del televisore.

2. Fissate il fondo stringendo saldamente le viti sul sostegno.

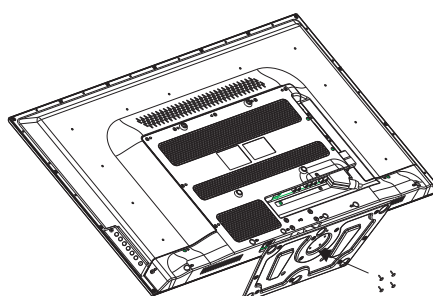
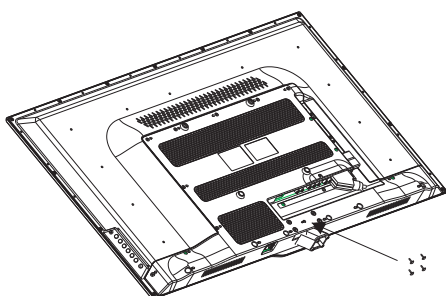

NOTE DI INSTALLAZIONE

Posizionate il televisore in una stanza dove la luce non colpisca direttamente lo schermo. L'oscurità totale o i riflessi sullo schermo possono causare affaticamento oculare. Si raccomanda un'illuminazione indiretta e soffusa per una visione confortevole.

Nota: si prega di non ruotare questo TV.

Lasciate abbastanza spazio tra il televisore e il muro per permettere la ventilazione.

Evitate luoghi eccessivamente caldi per prevenire eventuali danni al cabinet o guasto prematuro dei componenti.

LINEE GUIDA PER L'INSTALLAZIONE A MURO

Questo televisore può essere montato a muro come segue:

1. Posizionate il televisore LED LCD su una superficie stabile. Posizionate un panno morbido sulla parte anteriore dello schermo per proteggerlo da qualunque danno.

2. Rimuovete le viti dalla parte inferiore del televisore, dove la base si collega al televisore, e rimuovete il sostegno (Conservatelo per un uso futuro).

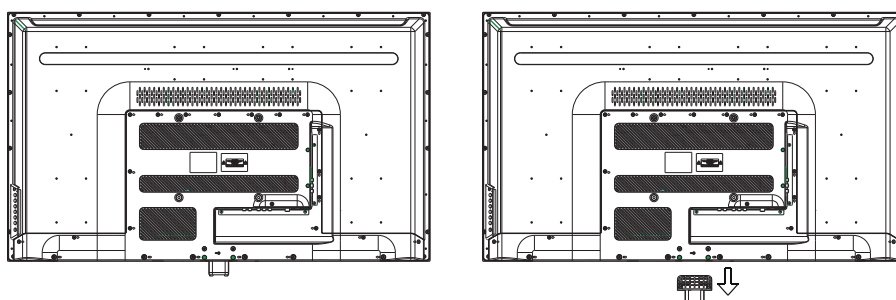

3. Utilizzate le quattro viti fornite per fissare il televisore su un braccio di sostegno a muro (non incluso) attraverso i quattro fori standard VESA sul retro del televisore.

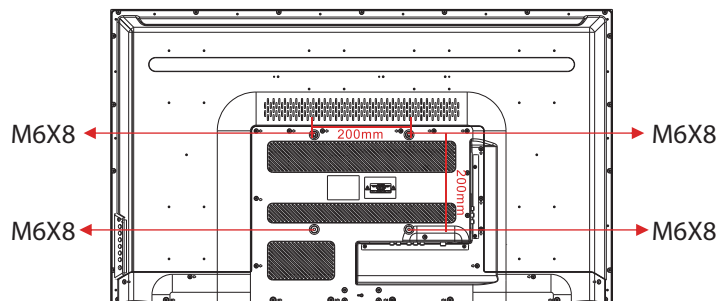

Controlli del pannello anteriore

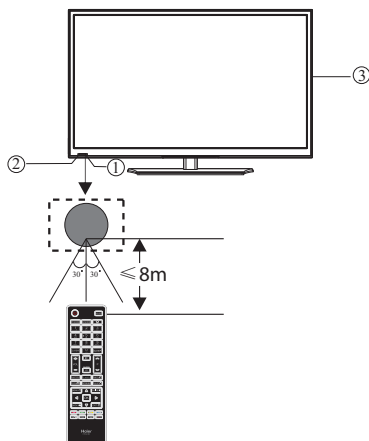

- 1 Sensore del telecomando.
- 2 Indicatori LED:
ROSSO: STAND BY.
- 3 Tastierino

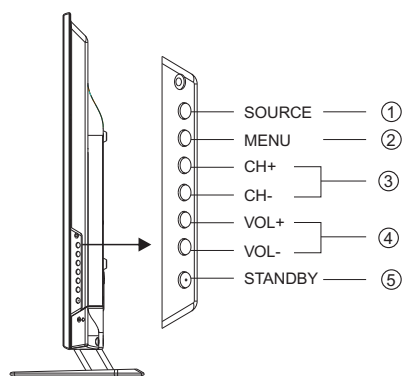

- 1 **SORGENTE** Visualizza il menù delle sorgenti in ingresso.
- 2 **MENU** Visualizza il Menù principale
- 3 **CH+ / CH-** In modalità TV, premete i tasti CH+ o CH- per andare al canale successivo o precedente. In modalità MENU, premete CH+ o CH- per selezionare gli oggetti.
- 4 **VOL+ / VOL-** Controllo del volume audio. In menù, regola l'oggetto selezionato.
- 5 **STANDBY** STANDBY

Prese sul retro/sul lato

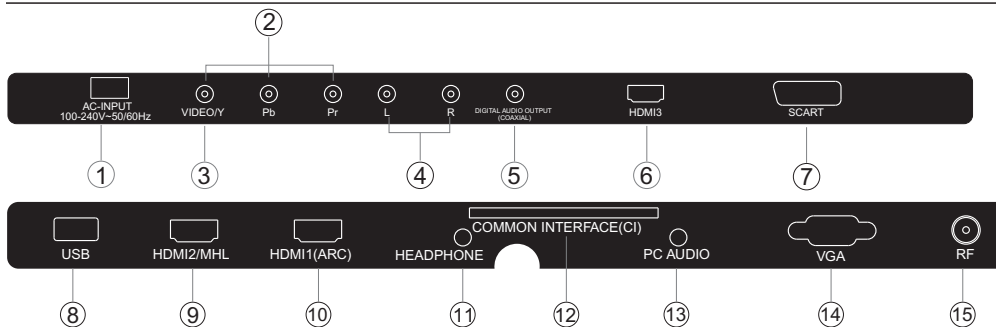

- 1 Alimentazione DC Ingresso
- 2 YPbYr Ingresso
- 3 VIDEO Ingresso
- 4 AUDIO L/R Ingresso
- 5 **USCITA AUDIO DIGITALE(COASSIALE)** Uscita audio digitale
- 6 HDMI3 Ingresso
- 7 SCART Ingresso/Uscita
- 8 USB Ingresso

- 9 HDMI2/MHL Ingresso
- 10 HDMI1(ARC) Ingresso
- 11 HEADPHONE Uscita audio analogica
- 12 COMMON INTERFACE (CI) Ingresso
- 13 AUDIO PC Ingresso
- 14 Ingresso VGA Ingresso
- 15 ANT Ingresso

Collegamento alla propria TV Haier

- G Verde (Y)
- B Blu (Pb/Cb)
- W Bianco (AUDIO-L)
- R Red (AUDIO-R, Pr/Cr)
- Y Giallo (VIDEO)

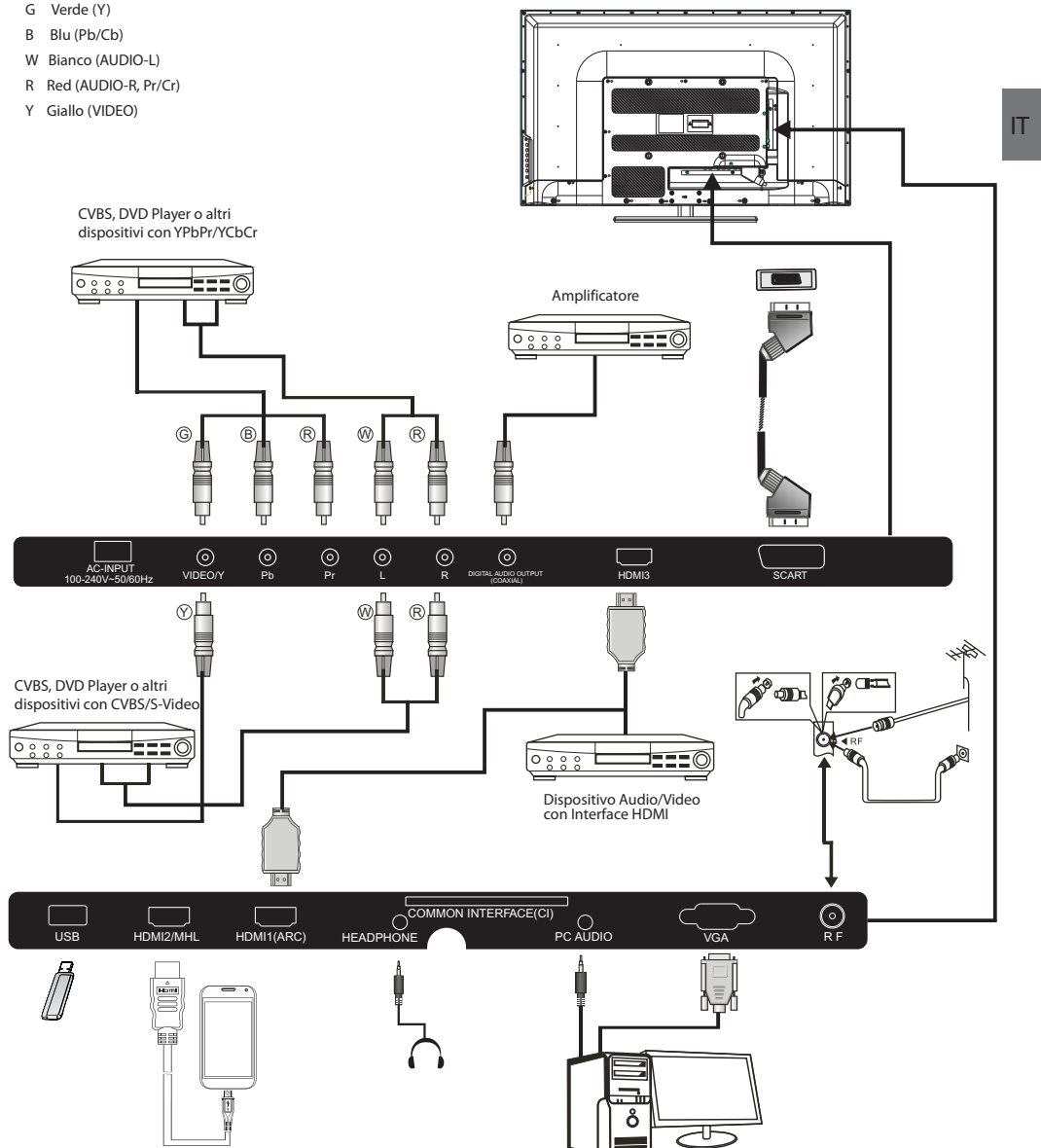

Collegamento alla propria TV Haier

Collegamento di lettore DVD / ricevitore satellitare / ricevitore set top box cavo / console giochi / PC o laptop

Ci sono molte opzioni di collegamento di un lettore DVD / ricevitore satellitare / ricevitore set top box cavo / console giochi / PC o laptop alla propria TV.

Opzione 1 SCART

1 Collegare un cavo SCART (non fornito) dalla presa SCART della TV al lettore DVD ricevitore set top box o console giochi.

2 Per selezionare il dispositivo collegato con il cavo SCART premere il pulsante SOURCE sul telecomando e usare i tasti ▲▼ per selezionare SCART e premere il pulsante OK.

Nota: La TV avrà come impostazione predefinita la connessione SCART quando la TV è accesa.

Opzione 2 HDMI

1 Se il dispositivo che si desidera collegare è acceso, prima spegnerlo.

2 Collegare un cavo HDMI (non fornito) dalla presa HDMI della TV al lettore DVD ricevitore set top box o console giochi.

3 Accendere il dispositivo che si desidera collegare alla TV.

4 Per selezionare il dispositivo collegato con il cavo HDMI premere il pulsante SOURCE sul telecomando e usare i tasti ▲▼ per selezionare HDMI e premere il pulsante OK.

Opzione 3 AV Audio Visual

(Giallo/Bianco/Rosso)

1 Assicurarsi che la TV e il dispositivo siano spenti prima di effettuare il collegamento.

2 Collegare i cavi AV (non forniti) dalle prese Video (giallo) e Audio (bianco, rosso) sulla TV al lettore DVD, alla console giochi ecc.

3 Per selezionare il dispositivo collegato con il cavo AV premere il pulsante SOURCE sul telecomando e usare i tasti ▲▼ per selezionare AV e premere il pulsante OK.

Opzione 4 COMPONENT

(Verde/Blu/Rosso) + (Bianco/Rosso)

1 Assicurarsi che la TV e il dispositivo siano spenti prima di effettuare il collegamento.

2 Collegare i cavi (non forniti) dalle prese COMPONENT IN Y, Pb, Pr (verde, blu, rosso) e L-Audio-R (bianco, rosso) sulla TV al lettore DVD, alla console giochi ecc.

3 Per selezionare il dispositivo collegato con il cavo AV premere il pulsante SOURCE sul telecomando e usare i tasti ▲▼ per selezionare YPbPr e premere il pulsante OK.

Opzione 5 VGA (15pin Sub-D)

1 Collegare un cavo VGA (non fornito) dalla presa VGA sulla TV al PC / Laptop.

2 Per selezionare il PC / Laptop collegato con il cavo VGA premere il pulsante SOURCE sul telecomando e usare i tasti ▼▲ per selezionare PC e premere il pulsante OK.

Nota: VGA è solo video. Per audio dal proprio PC/Laptop è necessario collegare un cavo separato da PC Audio (jack 3,5 mm) alla presa cuffia su proprio PC/Laptop (jack 3,5 mm)

Opzione 6 USB

1 Alla TV può essere collegata la maggior parte delle chiavette USB e possono essere utilizzate anche alcune fotocamere digitali.

2 Collegare la chiavetta USB (non fornita) o un cavo USB (non fornito) alla TV.

3 Per selezionare il dispositivo USB collegato alla TV, premere il pulsante SOURCE sul telecomando e usare i tasti ▼▲ per selezionare USB e premere il pulsante OK.

Nota 1: Sono supportati solo file *.jpg e *.mp3, altri tipi di file non sono garantiti e possono non funzionare.

Nota 2: iPhone e iPod Apple non sono compatibili con la TV.

Nota 3: Quando si collega un dispositivo alla connessione USB, tenere la lunghezza del cavo USB più corta possibile.

Option 7 USCITA CUFFIA

Inserire lo spinotto della cuffia nella presa cuffia sulla TV. Gli altoparlanti della TV ora sono silenziati. In alternativa, se necessario è possibile anche collegare altoparlanti esterni.

Option 8 USCITA AUDIO DIGITALE (COASSIALE)

COASSIALE è un collegamento audio digitale utilizzato per collegare dispositivi audio, ad esempio home theater e altri sistemi HiFi digitali su brevi distanze. Il segnale è trasmesso mediante cavo coassiale con connettori RCA.

1 Assicurarsi che la TV e il dispositivo siano spenti prima di effettuare il collegamento.

2 Collegare i cavi AV (non forniti) dalla presa COASSIALE sulla TV al sistema audio Home Theater o sistema HiFi digitale ecc.

Option 9 MHL

Collegare i dispositivi che supportano la funzione MHL; funziona anche come presa input HDMI.

COMMON INTERFACE

Lo slot Common Interface è progettato per accettare i moduli di Accesso Condizionale (CA) e le smart card per vedere i programmi della televisione a pagamenti e servizi aggiuntivi. Contattate il fornitore del servizio di Common Interface per avere più informazioni sui moduli e sulle sottoscrizioni. Notate che i moduli CA e le smart card non sono né forniti né accessori optional acquistabili da noi.

⚠ Avviso

- Spegnete il vostro televisore prima di inserire qualunque modulo nello slot Common Interface.

- 1 Inserite la CAM correttamente, quindi inserite la Smart Card nello slot CI posizionato sul lato del televisore.

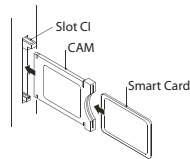

- 2 Accendete il televisore ed esso visualizzerà il messaggio sottostante se il modulo CA viene identificato. Aspettate qualche momento perché la scheda si attivi.

Modulo CI inserito

- 3 Premete il tasto MENU quindi premete il tasto ▲▼ per selezionare l'opzione di informazione CI.

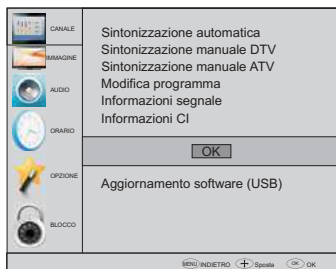

- 4 Vengono visualizzate le informazioni dettagliate sulla scheda CI:
- 5 Premete il tasto OK per accedere al menù della scheda. Fate riferimento al modulo del manuale di istruzioni per i dettagli delle impostazioni.
- 6 Quando il modulo viene rimosso, il seguente messaggio apparirà sullo schermo.

Modulo CI rimosso

IT

03 Telecomando

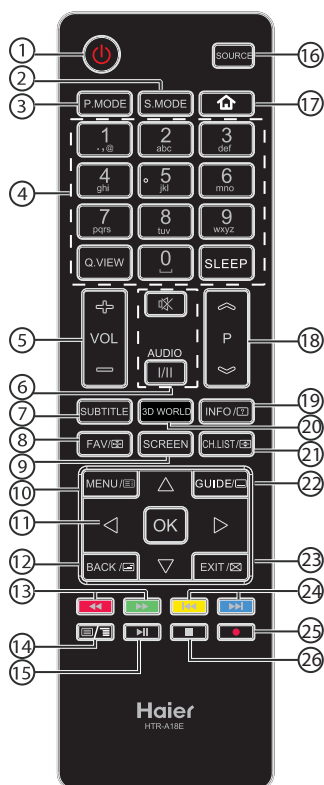

#	Pulsante	Descrizioni
1	(Accensione)	Premere per accendere o spegnere il televisore.
2	S.MODE	Premere per selezionare la modalità audio.
3	P.MODE	Premere per selezionare la modalità immagine.
4	0-9	Premere per immettere un numero di canale o la password.
	Q.VIEW SLEEP	Premere per passare all'ultimo canale visualizzato. Premere per impostare il timer di spegnimento.
5	VOL +/-	Premere per regolare il volume.
6	(Muto)	Premere per impostare il suono su spento o acceso.
	AUDIO(I/II)	Premere per selezionare Mono, Nicam stereo per il canale ATV. Selezionare la lingua audio per il canale DTV.
7	SUBTITLE	Premere per attivare o disattivare i sottotitoli.
8	FAV/	Premere per aprire un elenco dei canali preferiti. In modalità Televideo, premere per tenere una pagina.

9	SCREEN	Premere per modificare le proporzioni dell'immagine.
10	MENU/	Premere per aprire il menù su schermo. In modalità Televideo, premere per aprire la pagina indice.
11		Premere per spostarsi nel menù su schermo.
	OK	Premere per confermare una selezione.
12	BACK/	Premere per tornare allo schermo precedente. In modalità Televideo, premere per entrare in modalità mix.
13		Premere per andare avanti veloce o riavvolgere. riproduzione in modalità multimediale.
14		In modalità televideo, premere per aprire o chiudere la pagina televideo. Premere per far apparire il menu principale in modalità MHL, per esempio il menu APP.
15		Premere play/pausa in modalità multimediale.
16	SOURCE	Premere per aprire l'elenco delle sorgenti di ingresso.
17		Premere per lanciare la modalità HDMI2/MHL.
18	P	Premere per cambiare il canale.
19	INFO/	Premere per visualizzare le informazioni relative al canale. In modalità televideo, premere per mostrare le informazioni nascoste.
20	3D WORLD	Questi modelli non supportano la funzione 3D.
21	CH.LIST/	Premere per aprire l'elenco dei canali. In modalità televideo, premere per cambiare l'immagine in cima, in basso o completa.
22	GUIDE/	Premere per visualizzare la guida elettronica dei programmi in modalità TV. Premere per entrare nella sottopagina televideo.
23	EXIT/	Premere per chiudere il menù su schermo. In modalità Televideo, premere per nascondere il testo.
24		Premere per selezionare il file precedente o successivo.
25		Premere per registrare il programma TV che si sta guardando in modalità DTV.
26		Premere per arrestare la riproduzione multimediale.

Installate le batterie nel telecomando

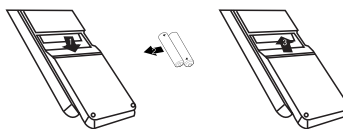

1. Rimuovete il coperchio delle batterie.
2. Inserite le 2 AAA da 1.5V assicurandovi che la polarità (+ o -) delle batterie corrisponda alla polarità segnata all'interno dell'unità.
3. Riposizionate il coperchio delle batterie. Sostituite le batterie quando il televisore mostra i seguenti sintomi: L'operatività è instabile o casuale. A volte il televisore non funziona con il telecomando.

Nota:

- 1) Sono raccomandate le batterie alcaline.
- 2) Rimuovete le batterie esaurite o se il telecomando non è utilizzato per lungo tempo.

TELETEXT (televideo)

Il Televideo è un sistema di informazioni trasmesso da certi canali che può essere consultato come un quotidiano. Offre anche l'accesso ai sottotitoli per gli spettatori con problemi di udito o che non hanno familiarità con il linguaggio della trasmissione (reti via cavo, canali via satellite etc.)

Premendo:	Otterrete:
TEXT (televideo):	Si usa per attivare o uscire dalla modalità TELEVIDEO. Il sommario appare con una lista di oggetti accessibili. Ogni oggetto ha un numero di pagina corrispondente a tre cifre. Se il canale selezionato non trasmette televideo, verrà visualizzata l'indicazione 100 e lo schermo rimarrà vuoto (in questo caso, uscite dal televideo e selezionate un altro canale).
SELEZIONARE UNA PAGINA ▲ ○ ○ ○ ▼ ○ ○ ○ ○ ○ ○	Inserite il numero della pagina richiesta utilizzando i tasti numerici o Su e Giù. Esempio: pagina 120, inserite 120. Il numero è visualizzato in alto a sinistra, il contatore gira e quindi viene visualizzata la pagina. Ripetete l'operazione per vedere un'altra pagina. Se il contatore continua a cercare, significa che quella pagina non è trasmessa. Selezionate un altro numero.
ACCESSO DIRETTO AGLI OGGETTI. ● ● ● ●	I colori sono quelli visualizzati in fondo allo schermo. I quattro tasti colorati sono utilizzati per accedere agli oggetti o alle pagine corrispondenti. Le aree colorate lampeggiano quando l'oggetto o la pagina non sono disponibili.
INDICE:	Permette di tornare alla pagina dei contenuti (di solito pagina 100)
SOTTO PAGINA	Certe pagine contengono sotto pagine che sono visualizzate automaticamente successivamente. Questo tasto si usa per interrompere o riprendere l'acquisizione della sotto pagina. L'indicazione appare in alto a sinistra.
HOLD	Per fermare l'immagine.
REVEAL	Per visualizzare o nascondere le informazioni nascoste (soluzioni dei giochi).
MIX	Televideo, programmi, immagini vengono mostrati insieme.
ESCI	Uscire da televideo.
DIMENSIONE	Passare l'immagine in alto, in basso, a schermo pieno.

04 OPERATIVITÀ

Guida all'installazione

La guida installazione compare solamente alla prima accensione o dopo il reset generale.

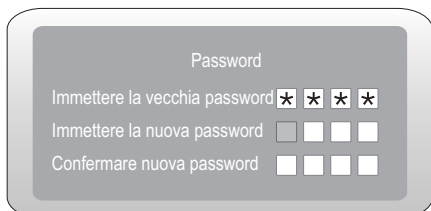

1). Premere i pulsanti ◀▶▲▼ per navigare nel menu e modificare le impostazioni. Premere il pulsante OK per confermare. Selezionare la lingua desiderata da visualizzare sul menu.

Selezionate la vostra lingua mostrato a video.

Nota: la password di default è 0000.

Modalità CASA o NEGOZIO

1. Quando l'apparecchio è acceso per la prima volta, mostrerà il menù di configurazione dell'inizializzazione. Dopo che la lingua OSD è impostata, l'utente può scegliere tra le modalità "negoziò" e "casa". Quando lo schermo mostra il seguente menù di impostazione e il cursore rimane sulla scelta "modalità casa", premere ◀ ▶ per regolare, e "OK" per entrare nel menù.

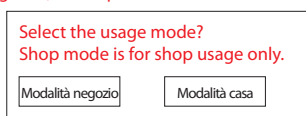

Se si sceglie "modalità negozio", sarà visualizzato il seguente menù.

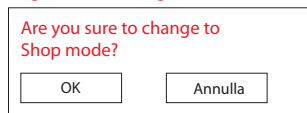

Scegliere "OK" per entrare nel successivo menù rapido.

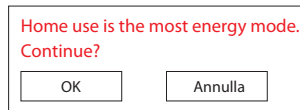

Scegliere "Annulla" per tornare al menù di configurazione dell'inizializzazione, e il cursore starà in "modalità casa". Scegliere per andare sul menù successivo a scegliere il paese.

2). Premere i pulsanti ▲▼ per selezionare DVB-T/DVB-C e quindi premere il pulsante OK per confermare.



a. Se si seleziona DVB-T, il passo successivo è selezionare il tipo di sintonia e il paese, quindi premere il pulsante OK per avviare la .



b. Se si seleziona DVB-C, il passo successivo è configurare il sistema DVB-C come (tipo di scansione /Frequenza/ID Rete/Simbolo (KS/S), quindi premere il pulsante OK per accedere al menu di selezione del tipo di sintonia e del paese, questo passo è lo stesso del DVB-T, selezionare il tipo di sintonia (DTV/ATV).

Scegliere il paese giusto, premere il pulsante OK per avviare la sintonizzazione.



3). La sintonizzazione dei canali inizia. Questa operazione può richiedere fino a **alcuni minuti**. Il display mostrerà il progresso della sintonizzazione e il numero di canali trovati.

4). Se si vuole saltare la sintonizzazione ATV, premere il pulsante MENU per interrompere la sintonizzazione in corso. Appairà una finestra a comparsa, premere il pulsante ◀ per selezionare YES per confermare. Si passerà direttamente alla sintonizzazione DTV. È possibile ripetere il passo precedente se si desidera saltare la sintonizzazione DTV. Un promemoria di installazione apparirà alla successiva accensione della TV.

5). Dopo il completamento della sintonizzazione, i canali sono organizzati in un ordine preimpostato. Se si desidera saltare canali, modificare l'ordine preimpostato o rinominare i canali, selezionare Programme Edit nel menu Channel.



6)



1.MENU CANALI

1. 1) Sintonizzazione automatica (DVB-T)

1). Premere il pulsante MENU e premere i pulsanti ▲▼ per selezionare il menu CHANNEL e quindi premere il pulsante OK.

2). Premere il pulsanti ▲▼ per selezionare Auto Tuning e quindi premere il pulsante OK.

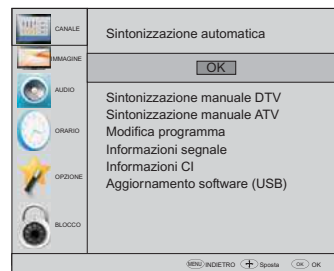

3). Premere i pulsanti ▲▼ per selezionare DVB-T/DVB-C. Premere DVB-T e quindi premere il pulsante OK per confermare.



4). Nel meni Tipo di sintonizzazione, premere i pulsanti ◀ ▶ per selezionare ATV / DTV / DTV + ATV. Premere il pulsante ▼ e quindi premere i pulsanti ◀▶▲▼ per selezionare il paese in cui si utilizzerà la TV. Premere il pulsante OK per confermare.



OPERATIVITÀ

5). La sintonizzazione dei canali inizia. Questa operazione può richiedere fino a **alcuni minuti**. Il display mostrerà il progresso della sintonizzazione e il numero di canali trovati.

6). Se si vuole saltare la sintonizzazione ATV, premere il pulsante MENU per interrompere la sintonizzazione in corso. Appairà una finestra a comparsa, premere il pulsante ◀ per selezionare YES per confermare. Si passerà direttamente alla sintonizzazione DTV. È possibile ripetere il passo precedente se si desidera saltare la sintonizzazione DTV. Un promemoria di installazione apparirà alla successiva accensione della TV.

7). Dopo il completamento della sintonizzazione, i canali sono organizzati in un ordine preimpostato. Se si desidera saltare canali, modificare l'ordine preimpostato o rinominare i canali, selezionare Programme Edit nel menu Channel.



1.2) Sintonizzazione automatica (DVB-C)

1). Premere il pulsante MENU e premere i pulsanti ▲▼ per selezionare il menu CHANNEL e quindi premere il pulsante OK.

2). Premere i pulsanti ▲▼ per selezionare Auto Tuning e quindi premere il pulsante OK.

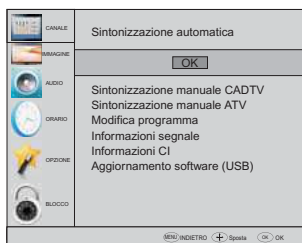

3). Premere i pulsanti ▲▼ per selezionare DVB-T/DVB-C e quindi premere il pulsante OK per confermare.



4). Premere i pulsanti ▲▼ per selezionare Tipo di scansione/Simbolo (Ks/S) e quindi premere il pulsante OK per confermare.



5). Nel menu Tipo di sintonizzazione, premere i pulsanti ◀▶ per selezionare ATV / DTV / DTV + ATV. Premere il pulsante ▼ e quindi premere i pulsanti ◀▶▲▼ per selezionare il paese in cui si utilizzerà la TV. Premere il pulsante OK per confermare.



6). La sintonizzazione dei canali inizia. Questa operazione può richiedere fino a **alcuni minuti**. Il display mostrerà il progresso della sintonizzazione e il numero di canali trovati.

- 7). Se si vuole saltare la sintonizzazione ATV, premere il pulsante MENU per interrompere la sintonizzazione in corso. Appairà una finestra a comparsa, premere il pulsante ◀ per selezionare YES per confermare. Si passerà direttamente alla sintonizzazione DTV. È possibile ripetere il passo precedente se si desidera saltare la sintonizzazione DTV. Un promemoria di installazione apparirà alla successiva accensione della TV.
- 8). Dopo il completamento della sintonizzazione, i canali sono organizzati in un ordine preimpostato. Se si desidera saltare canali, modificare l'ordine preimpostato o rinominare i canali, selezionare Programme Edit nel menu Channel.



NOTA:

Tutti i canali inclusi ATV, DTV e Radio possono essere sintonizzati in un'unica volta, se il tipo di sintonia è DTV+ATV.

Tutti i canali salvati verranno cancellati dopo la sintonizzazione automatica.

Dopo la sintonizzazione automatica, il canale passerà al primo canale DTV.

2. 1) Sintonizzazione manuale DTV (DVB-T)

- 1). Premere il pulsante MENU e premere i pulsanti ▲▼ per selezionare il menu CHANNEL e quindi premere il pulsante OK.
- 2). Premere il pulsanti ▲▼ per selezionare DTV Manual Tuning e quindi premere il pulsante OK.

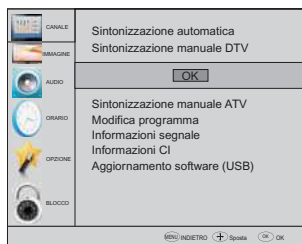

- 3). Appairà la schermata di Sintonizzazione manuale DTV. Premere i pulsanti ◀▶ per selezionare il canale UHF desiderato e quindi premere il pulsante OK per iniziare la ricerca di tale canale. Quando il segnale è stato sintonizzato, l'immagine e la potenza del segnale sarà visualizzata sullo schermo.

- 4). Premere il pulsante MENU per ritornare al menu principale.

- 5). Premere il pulsante EXIT per uscire dal menu.

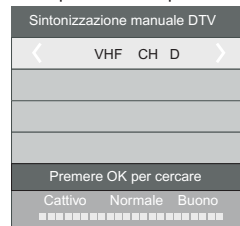

2. 2) Sintonizzazione manuale DTV (DVB-C)

- 1). Premere il pulsante MENU e premere i pulsanti ▲▼ per selezionare il menu CHANNEL e quindi premere il pulsante OK.
- 2). Premere il pulsanti ▲▼ per selezionare CADTV Manual Tuning e quindi premere il pulsante OK.

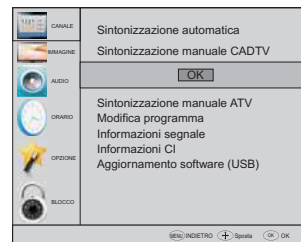

- 3). Appairà la schermata CADTV Manual Tuning. Premere i pulsanti ▲▼ per selezionare (Frequenza/Simbolo (ks/s/QAM tipo QAM) premere il pulsante OK per iniziare la ricerca di tale canale. Quando il segnale è stato sintonizzato, l'immagine e la potenza del segnale sarà visualizzata sullo schermo.

- 4). Premere il pulsante MENU per ritornare al menu principale.

- 5). Premere il pulsante EXIT per uscire dal menu.



OPERATIVITÀ

3) Sintonizzazione manuale ATV:

Potete cambiare il sistema sonoro per ricercare nei canali analogici e affinare la sintonizzazione dei canali, quindi archiviare i canali selezionati.



NOTA:

Premete il tasto rosso del televideo per archiviare i canali dopo la sintonizzazione manuale.

4). Modifica programma

Potete cancellare, rinominare, spostare, saltare, mettere tra i preferiti qualunque canale.

● Cancella

Premendo il tasto rosso, il programma evidenziato dal cursore sarà cancellato.

● Rinomina

Può rinominare solo i programmi ATV. Spostate il cursore sul programma, premete il tasto verde del televideo per rinominare il programma. Premete ▲▼ per scegliere la lettera. Premete ◀▶ per spostare il cursore. Premete il tasto MENU per uscire dalla finestra di modifica. Premete EXIT per uscire dal menù. Nota: I nomi dei programmi ATV possono essere al massimo di 5 lettere.

● Sposta

Utilizzate i tasti freccia per selezionare il canale che volete spostare. Quindi premete il tasto Giallo per selezionare la funzione Sposta. Una volta attivato, utilizzate i tasti freccia per spostare e quindi premete OK per confermare.

● Salta

Premete ▲▼ per scegliere il programma, premete il tasto blu del televideo per saltare il programma. Verrà visualizzato Ⓞ sul lato destro del programma. Scegliete il programma saltato, premete di nuovo il tasto blu, per annullare il salto del canale. L'immagine Ⓞ sparirà.

● Preferiti

Premete ▲▼ per scegliere il programma, premete il tasto FAV, visualizzerà ♥ sul lato destro del programma. Scegliete il programma preferito, premete di nuovo il tasto FAV, potrete annullare la selezione del canale preferito, l'immagine ♥ sparirà. Una volta che avrete creato il gruppo dei preferiti, potete premete il tasto FAV per accedere rapidamente al vostro canale preferito.

5). Informazioni CI: (opzionale):

Questo menù può visualizzare le informazioni della scheda CI.

2. Menù immagini

Il secondo elemento del MENU è il PICTURE MENU (menù immagine). Potete regolare qui l'effetto delle immagini, come contrasto, luminosità, etc.

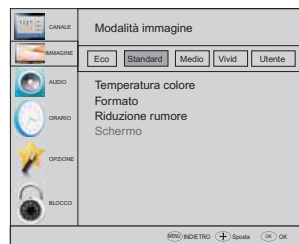

NOTA:

- 1). Tint (tinta) è disponibile solo in sistema NTSC.
- 2). Ci sono quattro modalità di temperatura colori che possono essere selezionate: medio, caldo, freddo, utente.
- 3). Lo schermo è disponibile solo in modalità PC, dove si può regolare la posizione orizzontale, la posizione verticale, la dimensione e la fase.

3. Menù audio

Il terzo oggetto del MENU è il SOUND MENU (menù audio). Potete regolare qui l'effetto audio, come alti, bassi, bilanciamento etc.



Nota:

Volume automatico: disponibile solo quando il volume del segnale in ingresso è troppo alto o distorto.

4. Menù orario

Il quarto oggetto del menù è il TIME MENU (menù orario). Potete regolare l'ora, gli orari di accensione e spegnimento automatico, il timer di spegnimento automatico, etc.

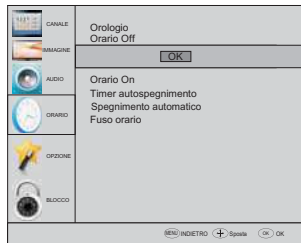
**NOTA:**

Se entro 15 minuti il televisore non riscontra segnale, il televisore si spegnerà automaticamente, se l'Auto Sleep è attivo. L'ora può essere presa automaticamente dal sistema DTV.

5. Menù opzioni

Il quinto oggetto del MENU è l'OPTION MENU (menù opzioni) Potete regolare il OSD language (lingua OSD), Audio language (Lingua audio), Subtitle language (lingua sottotitoli) etc.

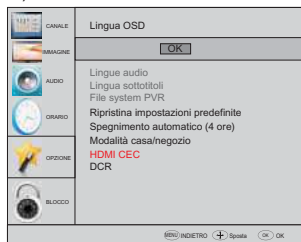
**Spegnimento automatico**

1. Se dopo 4 ore dall'accensione e non sono state effettuate modifiche alla TV, ad esempio non è stato cambiato alcun canale o modificato il volume, la TV inizierà la sequenza di spegnimento. E una finestra di popup apparirà sullo schermo.

Secondi per lo spegnimento automatico
Premere qualsiasi tasto per annullare

Dopo 150 secondi la TV passerà automaticamente in standby. Per uscire dallo spegnimento automatico premere qualsiasi tasto sul telecomando.

2. Per cancellare lo spegnimento automatico, nel menu Option selezionare Automatic powerdown (4H) Premere OK. Apparirà un messaggio di popup "Sei sicuro di voler abilitare lo spegnimento automatico?"

Utilizzare il tasto freccia di destra per selezionare NO. Lo schermo della TV ritorna nel menu Option e l'opzione Automatic power-down (4H) sarà visualizzata.

Automatic power-down (4H) OFF
Per ritornare allo spegnimento automatico dopo 4 ore, ripetere quanto riportato in precedenza usando il tasto freccia di sinistra per selezionare YES

Nel PVR File system menu (menù file di sistema PVR) potete impostare una scheda USB come PVR.

**NOTA:**

Ripristinare le impostazioni di fabbrica cancellerà tutti i programmi e le password.

6. Menù blocco

Il sesto oggetto sul menù è il LOCK MENU (menù blocco). Potrete bloccare il sistema, impostare password, bloccare programmi ed impostare il parental control. Una volta che avrete attivato i blocchi, non potrete ricercare i canali o modificarli.

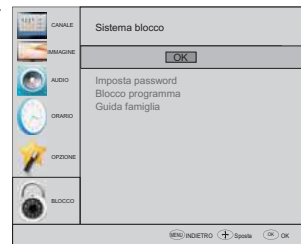
**NOTA:**

per scegliere il programma, premete il tasto verde del televisore per bloccare il programma. Se volete sbloccare il programma, entrate nel menù principale, inserite la password, quindi premete di nuovo il tasto verde. Parental guidance (Parental Control): Premete ▲▼ per scegliere il programma, premete il tasto verde del televisore per bloccare il programma. Se volete sbloccare il programma, entrate nel menù principale, inserite la password, quindi premete di nuovo il tasto verde. Parental guidance (Parental Control): Premete ◀▶ per scegliere il rating.

7. EPG (Guida Elettronica alla programmazione)

Il menù EPG è utilizzato per vedere cos'è trasmesso sul digitale terrestre (DTV) o sui canali radio durante la giornata.

Per accedere al menù EPG, premere il tasto GUIDE, comparirà il menù seguente:

**1. INFO**



Utilizzate per scegliere i programmi, premete il tasto INFO, potete visualizzare le informazioni del programma evidenziato.

2. Schema

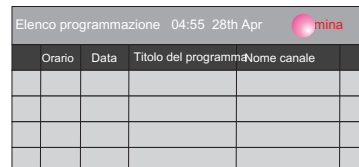
Premete il tasto giallo. Può visualizzare la lista dello schema di promemoria, premete ▲▼ per scegliere la lista, premete il tasto rosso ● Elimina per cancellare la lista di programmazione.



OPERATIVITÀ

-  Registrare
Premete il tasto rosso. Esso configura il programma da registrare.
-  Promemoria
Premete il tasto blu per scegliere un programma ed impostare l'orario di promemoria. Lo schermo televisivo salterà automaticamente al canale scelto all'orario del promemoria.

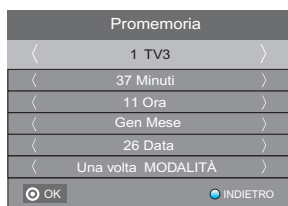

8. Funzione PVR

1. Preparazione per registrare il programma

La funzione PVR è attiva solo con DTV
Dall'OPTION MENU (menù opzioni) accedete al PVR File System in "OPTION MENU", scegliete "check PVR File System" (controlla il file di sistema PVR). Cliccate su "OK", fino a che "checking" cambia in "Success".
Nota: controllate il termine "speed" (velocità). Se riporta la scritta "HD support" (supporto HD), significa che la velocità del dispositivo USB è disponibile per la differita e la registrazione. Se non è così, formattate il dispositivo, per assicurarvi che il dispositivo sia disponibile. Il "Free Record Limit" (limite di registrazione libera) è 6 ore, se lo spazio sul disco è sufficiente. Se lo spazio non è sufficiente, il tempo di registrazione dovrebbe essere più breve, a seconda dello spazio sul dispositivo. Durante il controllo "check PVR File System" (controllo del file di sistema PVR), non effettuate altre operazioni fino a che non è finito.

Le registrazioni devono essere effettuate con il sistema TV PVR. Esse possono essere riprodotte solo sulla stessa TV, non in altro tipo di dispositivo (computer, DVD, ecc.) che non è compatibile con il formato di file .TS.
Si noti che per effettuare un qualsiasi tipo di registrazione, la TV richiederà di formattare il dispositivo USB collegato per memorizzare la registrazione.

ATTENZIONE. QUANDO SI FORMATTA, TUTTE LE INFORMAZIONI PRESENTI SUL DISPOSITIVO USB ESTERNO SARANNO PERSE E TUTTI I FILE CANCELLATI. MEMORIZZAZIONE SUL DISPOSITIVO.

Il file system USB limiterà le dimensioni del sistema di memorizzazione.
File system: NTFS fino a 2TB
FAT32 con fino a 192GB
FAT16 con fino a 2GB
Dal MENU OPTION, accedere al File System PVR come riportato di seguito:



Selezionate disco: selezionate su quale disco salvare i file registrati.



Controllate il PVR File system (file di sistema PVR) controllate se il PVR File System è impostato sul dispositivo USB o no.

Formattare:

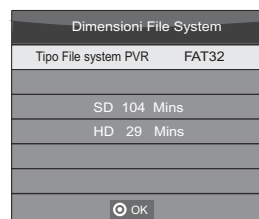
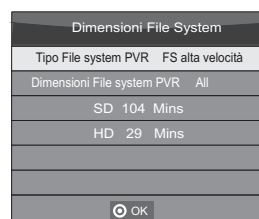

(Suggerisce di formattare il dispositivo con "High Speed Fs..." che può velocizzare la registrazione).

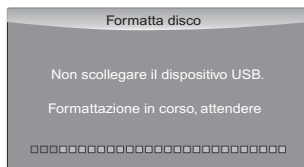

Il menù sottostante appare dopo la fine della Formattazione:



Se selezionate la modalità di formattazione "Hi Speed FS", allora potete cambiare la dimensione della differita.

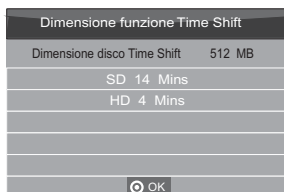

2. Registrare il programma

Nel riprodurre da sorgente DTV, scegliete il canale e cliccate "● record", apparirà la finestra di registrazione. Cliccate "● record" (registrare) di nuovo, la schermata di registrazione sparirà e apparirà l'icona "REC" in alto a sinistra. Sparirà quando cliccate "stop".

3. Riprodurre la registrazione

Il programma registrato sulla "USB" sarà salvato nella cartella ".MSTPVR" sul dispositivo.

1. Le dimensioni di memorizzazione su USB possono essere tra 128MB e 500GB, ma per uso pratico si raccomanda da 2GB a 500GB.
2. Il video può diventare pixelato quando la frequenza video è troppo bassa. Ciò può essere causato dal collegamento di un cavo prolunga USB invece di collegare direttamente la USB alla TV
3. Non tutti i dispositivi USB sono compatibili. Di seguito una lista di unità USB raccomandate. I modelli che non sono riportati nella lista possono essere compatibili, ma non è garantito il loro funzionamento.

La lista di supporto USB è la stessa della funzione Timeshift, si vedano le pagine seguenti per i dettagli.

IT

9. Funzione differita

Preparazione per registrare il programma

Questo televisore vi permette di mettere in pausa e registrare i programmi digitali in visione in un dispositivo di archiviazione USB, e di riprendere la visione nel punto in cui è stata interrotta.

NOTA:

- Sarà necessario formattare un dispositivo di archiviazione USB 2.0. Salvate i dati originali prima di formattare. Tutti i dati archiviati nel dispositivo USB saranno cancellati dopo la formattazione.

NOTA:

- Siete pregati di non scollegare il dispositivo di archiviazione USB quando la funzione Time Shift (differita) è attivata.
- 4GB di memoria archiviano circa 140 minuti.

Formattare il dispositivo di archiviazione USB

Selezionate per formattare il dispositivo USB e assegnate la quantità di spazio per la funzione Differita.

NOTA:

- Il processo di formattazione impiegherà almeno 2 minuti. Non spegnete l'alimentazione o rimuovete il dispositivo USB durante la formattazione.
- Durante la formattazione, verrà fatto un test di velocità sul dispositivo USB. Se fallisce, significa che il dispositivo USB potrebbe non supportare la funzione differita.

Registrazione un programma DTV in pausa in un dispositivo di archiviazione USB

1. Mentre siete in sorgente di ingresso DTV, inserite un dispositivo di archiviazione USB nella porta USB sul lato del televisore.
2. Premete **PAUSE/PLAY (15)** per avviare la funzione differita.. Il programma TV è in pausa. Appare l'OSD della differita, e la registrazione inizia.
3. Premete **STOP (26)** per interrompere la funzione differita ed interrompere la registrazione del programma.

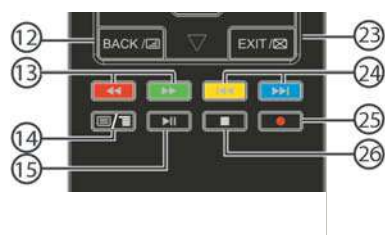

Limitazioni della differita:

1. Quando la funzione Differita è attiva, sono disponibili solo i tasti PLAY/PAUSE/STOP/FWD/REV/VOL+/VOL-/MUTE e alcuni tasti operativi di base (OK/EXIT/tasti di navigazione).
2. La riproduzione video potrebbe non essere lineare e saltare se la velocità di registrazione USB non corrisponde ai requisiti minimi.
3. Non rimuovete il disco USB o spegnete l'alimentazione durante le operazioni in differita. Sarà annullata una volta che il segnale è perso.
4. Non rimuovete la sorgente di segnale durante le operazioni in differita.
5. Non cambiate rapidamente e ripetutamente l'operatività tra PLAY/PAUSE/FWD/REV.
6. Il video potrebbe diventare pixellato quando il bit rate video è troppo basso.
7. Non tutti i dispositivi USB sono compatibili. L'alimentazione necessario per l'hard disk USB dovrebbe essere <500MA
Sotto trovate una lista dei Drive USB raccomandati. I modelli che non sono qui elencati possono essere compatibili, ma non è garantito.

- SanDisk Extreme® Contour™ USB Flash Drive - 8GB SDCZ8-8192-E75
- SanDisk Extreme® Contour™ USB Flash Drive - 16GB SDCZ8-016G-A75
- Kingston DataTraveler 410 USB 2.0 Flash Drive 8GB DT410/8GB
- Kingston DataTraveler 410 USB 2.0 Flash Drive - 16GB DT410/16GB
- OCZ Technology Rally2 USB 2.0 Flash Drive - 4GB OCZUSBR2DC-4GB
- OCZ Technology ATV USB 2.0 Flash Drive - 8GB OCZUSBATV-8GB
- OCZ Technology Rally2 USB 2.0 Flash Drive - 8GB OCZUSBR2DC-4GB
- SAMSUNG-HM500JI-500G

8. Questa caratteristica non è disponibile per tutti i televisori digitali, come per canali criptati o di soli audio.

10. Lettore USB

Premete il tasto Sorgente, e selezionate USB nella lista sorgente, quindi premete OK per accedere al menù USB.



Assicuratevi che il dispositivo USB sia collegato allo slot. Ci sono quattro tipi di media che possono essere selezionati, come foto, musica, film e testo. Selezionate il tipo di media premendo ◀▶,premete il tasto OK per accedere al menù di selezione disco.



Premete ◀▶ per selezionare il disco corretto e premete OK per visualizzare i file media e la lista delle cartelle o scegliete Return per tornare al menù di selezione del tipo di media.



Selezionate il file premendo ◀▶ o ▲▼, quindi apparirà la cornice di anteprima. Premete il tasto ▶ per riprodurre il file a schermo intero. Quando il file (foto, film o testo) è in riproduzione, premete il tasto OK o Info per visualizzare la barra di controllo.

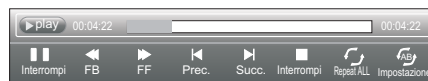

Utilizzate il tasto ◀▶ per selezionare l'icona funzione, quindi premete OK per confermare la funzione.Premere Exit per nascondere la barra informazioni - eccetto per la musica.

NOTA:

Potete regolare la traccia audio, o il programma nel menù Info mentre riproducete il file video. Scegliete l'icona Info e premete OK per visualizzare il menù Info.



La riproduzione di Foto da USB è supportata per i seguenti formati:

- JPEG (Formato JPEG, file con estensione ".jpg")
- BMP (file con estensione ".bmp")
- PNG (file con estensione ".png")

La riproduzione di Musica da USB è supportata per i seguenti formati:

- MP3 (file con estensione ".mp3")

La riproduzione di Testo da USB è supportata per i seguenti formati:

- TXT (file con estensione ".txt")

La riproduzione di Video da USB è supportata per i seguenti formati:

- TS (MPEG2 & H.264)

11. Guida utente MHL:

- 1: Accendere la TV e sbloccare lo schermo del telefono.
- 2: Collegare una delle estremità del cavo MHL alla porta "MHL" sulla TV.
- 3: Collegare l'altra estremità del cavo MHL all'interfaccia Mini USB del cellulare.

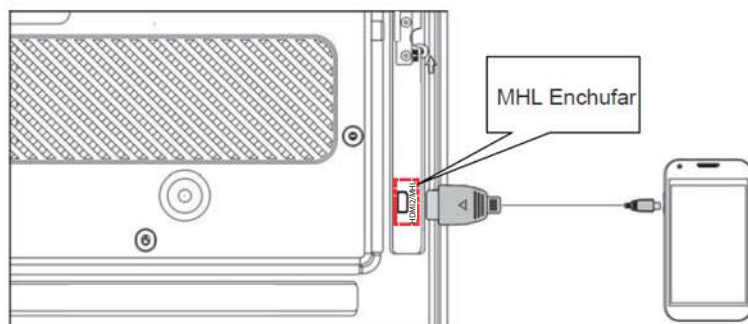

Se il cellulare è un Samsung GALAXY SIII o GALAXY NOTE II, utilizzare l'invertitore dell'accessorio per collegare il cavo MHL e il cellulare. Altre marche possono collegarsi direttamente con il cavo MHL.

- 4: Premere "🏠" sul telecomando per commutare la TV in modalità MHL.

Se il telefono supporta la funzione MHL, la TV visualizzerà simultaneamente lo schermo del telefono; altrimenti, la TV indicherà "nessun dispositivo esterno collegato" o "dispositivi esterni non supportano MHL".



















Dopo aver collegato MHL con successo, è possibile controllare il telefono attraverso il telecomando della TV, funzioni remote specifiche associate alle specifiche del telefono. In questa fase, è possibile godersi le risorse Internet con il telefono.

- 5: Per modelli di cellulare con certificazione ufficiale MHL, si vedano i link seguenti:
<http://www.mhlconsortium.org/productlist/mobile-devices/>

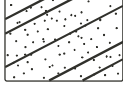
- 6: Supporta altri dispositivi con funzione MHL.

- 7: Il prodotto è stato certificato ufficialmente da MHL. In caso di malfunzionamento della funzionalità MHL, contattare il produttore dei dispositivi mobili.

05 RISOLUZIONE DEI PROBLEMI

Sintomo del problema		Comprobar
Video	Audio	
 Effetto neve	 Rumore di sottofondo	Posición, dirección o conexión de la antena
 Effetto fantasma	 Audio normale	Posición, dirección o conexión de la antena
 Interferenze	 Rumore di sottofondo	Equipos electrónicos, coche/moto, luz fluorescente
 Immagine normale	 Muto	Volumen(comprobar si está activado el Silencio o si las conexiones de audio son incorrectas)
 Nessuna immagine.	 Muto	Cable de alimentación no conectado. Interruptor de alimentación apagado. Ajustes de Contraste y brillo / Volumen. Pulsar tecla Standby en el mando para examinarlo.
 Nessun colore	 Audio normale	Control del color
 L'immagine è spezzata	 Audio normale o debole	Resintonizar canal
 Nessun colore	 Rumore di sottofondo	Sistema de TV
 C'è una striscia nera sulla parte superiore e inferiore	 Audio normale	Cambie el formato de pantalla

Risoluzione dei problemi

<p>La mia TV non visualizza l'immagine sul laptop / PC quando collegato.</p>	<p>La maggior parte dei PC e laptop quando collegati con uno spinotto VGA (lo spinotto blu a 15 pin sul proprio PC o laptop) richiede la pressione di alcuni pulsanti sulla propria tastiera per ottenere l'immagine su un TV o altro display esterno. Solitamente è il tasto F7 (Dell) o F4 (HP / Samsung) o F5 (Toshiba). Sui laptop, è necessario premere il tasto "Fn" contemporaneamente al tasto "F".</p>
<p>Ho collegato il mio PC/Laptop alla TV e ho l'immagine ma non l'audio. Perché?</p>	<p>Il cavo VGA trasporta solo le informazioni video o immagini. È necessario collegare un cavo separato collegato alla presa cuffia (jack 3,5 mm) sul proprio PC/Laptop alla presa da 3,5 mm (PC Audio IN) sulla propria TV. È necessario selezionare "PC" usando il pulsante Source sul proprio telecomando. In alternativa, collegare il proprio PC/Laptop usando un cavo HDMI se il proprio PC/Laptop ha un connettore HDMI. HDMI è sia audio sia video.</p>
<p>L'immagine non si ridimensiona automaticamente quando si cambiano i canali.</p>	<p>Verificare il rapporto di aspetto dell'immagine della TV sia impostato su 'Auto' per tutti gli ingressi ATV, DTV, SCART, HDMI 1, 2 ecc. Per impostare il rapporto di aspetto (Auto, 4:3 o 16:9). Premendo il pulsante Source si parte da ATV e ripetere la sequenza seguente per tutte le sorgenti di ingresso ATV, DTV, SCART, HDMI 1 e 2 in quanto ogni sorgente di ingresso è controllata separatamente. Premere il pulsante menu TV Premere la freccia Destra per accedere al sottomenu Picture Premere la freccia Giù per selezionare Aspect Ratio Selezionare Auto Premere Exit Ripetere per tutte le sorgenti di ingresso.</p>
<p>Ho collegato un lettore DVD o un altro dispositivo alla mia TV e non funziona.</p>	<p>Ciò vale per qualsiasi dispositivo collegato alla TV. 1.Spegnere TV e DVD (staccare la presa a parete, non in standby). 2.Spegnere qualsiasi dispositivo collegato alla presa SCART. 3.Scollegare lo spinotto SCART dalla TV. 4.Collegare e accendere la TV 5.Collegare e accendere il DVD 6.Selezionare HDMI dal menu Source 7.Premere play sul lettore DVD e verificare che l'immagine sia riprodotta correttamente NOTA: La presa SCART ha priorità su quella HDMI ed è importante che il dispositivo collegato alla presa SCART della TV sia spento (non in standby). Osservare queste istruzioni. Se il dispositivo funziona e il lettore DVD funziona, la TV è OK è solo un po' confusa. Probabilmente gli spinotti HDMI sono stati rimossi e ricollegati mentre la TV era accesa. Non rimuovere o collegare mai i cavi HDMI o qualsiasi altro dispositivo digitale con il dispositivo acceso. Spegnere sempre tutti i dispositivi quando si scollega o collega un qualsiasi dispositivo digitale.</p>

IT

Individuazione dei problemi della TV digitale e possibili soluzioni

Immagine sgranata

Un esempio tipico di problema di ricezione include l'**immagine sgranata** (pixilation) o immagine congelata, a volte si presenta anche **tintinnio o stridio o abbassamento di suono o NESSUNA ricezione**.

L'immagine può sgranarsi a causa di riduzione del segnale video digitale. La riduzione di segnale può verificarsi a causa di problemi dovuti a segnali deboli (se veda Antenne TV) o se si è collegati via cavo a un segnale cavo debole. Se il problema è il segnale debole, utilizzare un amplificatore per rafforzare il segnale. Un tecnico può aiutare nell'installazione di un amplificatore in linea o di un pre-amplificatore. Ciò rafforzerà la potenza del segnale e risolverà il problema dei pixel.

Se si sta ricevendo un segnale TV via satellite, controllare che la parabola non si sia spostata a causa del forte vento o che il segnale non sia ostacolato da alberi. Gli alberi possono costituire un problema in quanto il segnale TV può cambiare a seconda se un albero tra la parabola e il satellite è spoglio o pieno di foglie.

Canali mancanti

Può essere che ci siano **canali mancanti** o si sta ricevendo da una regione sbagliata.

A volte i **servizi interattivi (pulsante rosso) non funzionano**. Ciò è causato solitamente da un segnale debole, si veda Antenne TV.

Antenne TV

La tv digitale terrestre (in chiaro) arriva alla vostra TV via antenna, le antenne vecchie che erano buone per la TV analogica possono non funzionare bene per il digitale ed è quindi necessario sostituirla. Se si stanno ricevendo alcuni ma non tutti i canali digitali sulla DTV (in chiaro) ad esempio si riceve BBC1, BBC2, Channel 4, ma non ITV o Channel 5, ciò solitamente è dovuto al fatto che l'antenna è di tipo a banda stretta, ed è necessario quindi sostituirla con una a banda larga.

Spinotti e cavi difettosi

Controllare la TV. Sono gli spinotti sul retro collegati correttamente alla corrente, all'antenna, al set top box, al videoregistratore, al lettore DVD o al registratore? Si sa che gli spinotti SCART si allentano con il tempo e possono comportare problemi sia con l'audio sia con il video (immagine). Il canale sinistro o destro, o entrambi i canali audio, sono silenziati e i colori sono scarsi o poco chiari. Premere gli spinotti SCART in modo fermo, ciò può risolvere il problema.

Gli spinotti HDMI devono essere inseriti fermamente; è l'ultimo millimetro che crea il contatto. Solitamente la parte in plastica nera dello spinotto HDMI deve essere molto vicina o toccare quasi il corpo della TV o del dispositivo collegato.

Quando si collega un qualsiasi cavo HDMI possono verificarsi problemi se i cavi HDMI sono collegati quando la TV o altro dispositivo è acceso. Spegnerne sempre sia la TV sia il dispositivo collegato. Se si devono collegare gli spinotti e le prese, spegnere la TV e ricollegare e riaccendere.

Ho collegato il mio PC alla TV. Non c'è audio.

Se si è collegato il PC o il laptop alla TV usando un cavo VGA (15 pin Sub D) non c'è audio, è necessario collegare un cavo audio separato alla TV dal PC o laptop.

Colori non naturali e toni carne

Toni carne non naturali e altri colori possono rappresentare un altro problema anche con una nuova HDTV. Ciò è dovuto alle impostazioni dell'immagine TV che sono ottimizzate per ambiente showroom. Risolvere il problema modificando la modalità immagine a naturale nel menu dell'immagine. Per maggiore precisione, cercare di impostare manualmente le opzioni di colore, contrasto e luminosità nel menu dell'immagine.

Bordi bianchi

I bordi bianchi intorno agli oggetti e alle persone solitamente compaiono se la nitidezza della TV è impostata troppo alta o se la TV utilizza una tecnologia avanzata di miglioramento del bordo. Andare al menu dell'immagine e regolare la nitidezza fino a quando il bordo bianco non scompare. Se il miglioramento del bordo è abilitato, cercare di disabilitarlo utilizzando il menu Service.

Video instabile

A volte il video può diventare instabile. Quando ciò avviene, verificare che il segnale sia abbastanza forte. Se il segnale è forte, il problema è con il cavo. Se la potenza del segnale è debole, cercare di rafforzare la potenza del segnale con l'aiuto di un amplificatore.

L'immagine non si adatta allo schermo.

Quando si collega il PC o il laptop alla TV, l'immagine può non adattarsi allo schermo. Controllare le impostazioni del display sul proprio PC o laptop (Windows > Start > Pannello di controllo > Aspetto e personalizzazione > Impostazioni schermo) e selezionare la migliore risoluzione. Sulla TV selezionare: Menu TV > Picture > Settings e quindi provare AUTO, ZOOM1 o ZOOM2 per la migliore visualizzazione.

Collegamento USB

La connessione USB funziona solo con file *.jpg (foto) e *.mp3 (musica). Si noti che la TV non riconosce iPhone o iPod Apple collegati al connettore USB sulla TV. La TV può riprodurre altri file, ma a causa di più formati file diversi, non si garantisce che questi altri file funzionino.

06 Specifiche

TV LED LCD 39" FULL HD 1080P Digital

Qualità immagine televisione:	FULL HD Digitale integrato. Dimensioni schermo: 99cm Risoluzione 1920 x 1080 pixel 50Hz.
DTV Tuner Decoder	DVB-T, DVB-C 16/32/64/128/256 QAM modulation MPEG2, MPEG4, H.264
Connettività:	3 prese HDMI / 1 presa MHL. 1 presa SCART. Presa ingresso PC. Presa video component. Composite. 1 porta USB. 1 porta cuffia. 1 porta COASSIALE . Supported Systems: PAL+SECAM Numero di canali Memorizzabili: 510(DTV), 100(ATV) TV(RF) :75Ω Non bilanciato AV Video-Input: 75Ω, 1V-P, RCA AV Audio-Input: 20KΩ, 500mV RMS YPbPr/HDMI Video Input: 480i, 480p, 576i, 576p, 720p, 1080i, 1080p
Qualità audio:	NICAM stereo sound system. 2 x 10watts RMS power output.
Potenza assorbita in standby	≤0.50W
Funzioni digitali:	Digitally interactive. Digital text. Digital video broadcasting (DVB) subtitles available. Auto setup. Auto scan for new channels. Now and next programme guide. 7 day electronic programme guide (EPG). Top up TV compatible. CI slot. Audio description compatible.
Funzioni supplementari:	UHF/VHF tuner; Sleep timer; Guida famiglia ; Picture and text Remote control batteries required 2 x AAA (included). VESA Mount Size: 200 x 200 mm Dimensioni confezione (LxAxP): 1070x170x680mm Dimensioni set (LxAxP) con supporto: 892.4x210x574 mm Dimensioni set (LxAxP) senza supporto: 892.4x63x529mm Peso confezione: 11.6kg Peso set con supporto: 8.8 kg Peso set senza supporto: 7.9 kg

*La specifica delle parti di questo televisore qui fornita è solo per riferimento. Potrebbero verificarsi differenze via via che la tecnologia del prodotto viene aggiornata. Il progetto e le specifiche sono soggetti a cambiamenti senza notifica.

Descrizione dell'uscita Scart:

1. Quando la sorgente attiva è ATV/AV/SCART, il segnale di uscita scart è ATV.
2. Quando la sorgente attiva è DTV, il segnale di uscita scart è DTV.
3. Le altre sorgenti non hanno un segnale di uscita SCART.

TV LED LCD 46" FULL HD 1080P Digital

Qualità immagine televisione:	FULL HD Digitale integrato. Dimensioni schermo: 117cm Risoluzione 1920 x 1080 pixel 50Hz.
DTV Tuner Decoder	DVB-T, DVB-C 16/32/64/128/256 QAM modulation MPEG2,MPEG4,H.264
Connettività:	3 prese HDMI / 1 presa MHL. 1 presa SCART. Presa ingresso PC. Presa video component. Composite. 1 porta USB. 1 porta cuffia. 1 porta COASSIALE . Supported Systems:PAL+SECAM Numero di canali Memorizzabili:510(DTV),100(ATV) TV(RF) :75Ω Non bilanciato AV Video-Input:75Ω,1V-P,RCA AV Audio-Input:20KΩ,500mV RMS YPbPr/HDMI Video Input:480i, 480p, 576i, 576p, 720p, 1080i, 1080p
Qualità audio:	NICAM stereo sound system. 2 x 10watts RMS power output.
Potenza assorbita in standby	≤0,50W
Funzioni digitali:	Digitally interactive. Digital text. Digital video broadcasting (DVB) subtitles available. Auto setup. Auto scan for new channels. Now and next programme guide. 7 day electronic programme guide (EPG). Top up TV compatible. CI slot. Audio description compatible.
Funzioni supplementari:	UHF/VHF tuner;Sleep timer; Guida famiglia ;Picture and text Remote control batteries required 2 x AAA (included). VESA Mount Size: 200 x 200 mm Dimensioni confezione (LxAxP): 1220x170x770mm Dimensioni set (LxAxP) con supporto: 1060x280x668mm Dimensioni set (LxAxP) senza supporto: 1060x65x625mm Peso confezione: 16.6kg Peso set con supporto: 13.8 kg Peso set senza supporto: 11.9 kg

*La specifica delle parti di questo televisore qui fornita è solo per riferimento.
Potrebbero verificarsi differenze via via che la tecnologia del prodotto viene aggiornata.
Il progetto e le specifiche sono soggetti a cambiamenti senza notifica.

Descrizione dell'uscita Scart:

1. Quando la sorgente attiva è ATV/AV/SCART, il segnale di uscita scart è ATV.
2. Quando la sorgente attiva è DTV, il segnale di uscita scart è DTV.
3. Le altre sorgenti non hanno un segnale di uscita SCART.

TV LED LCD 50" FULL HD 1080P Digital

Qualità immagine televisione:	FULL HD Digitale integrato. Dimensioni schermo: 127cm Risoluzione 1920 x 1080 pixel 50Hz.
DTV Tuner Decoder	DVB-T, DVB-C 16/32/64/128/256 QAM modulation MPEG2, MPEG4, H.264
Connettività:	3 prese HDMI / 1 presa MHL. 1 presa SCART. Presa ingresso PC. Presa video component. Composite. 1 porta USB. 1 porta cuffia. 1 porta COASSIALE . Supported Systems: PAL+SECAM Numero di canali Memorizzabili: 510(DTV), 100(ATV) TV(RF) :75Ω Non bilanciato AV Video-Input: 75Ω, 1V-P, RCA AV Audio-Input: 20KΩ, 500mV RMS YPbPr/HDMI Video Input: 480i, 480p, 576i, 576p, 720p, 1080i, 1080p
Qualità audio:	NICAM stereo sound system. 2 x 10watts RMS power output.
Potenza assorbita in standby	≤0.50W
Funzioni digitali:	Digitally interactive. Digital text. Digital video broadcasting (DVB) subtitles available. Auto setup. Auto scan for new channels. Now and next programme guide. 7 day electronic programme guide (EPG). Top up TV compatible. CI slot. Audio description compatible.
Funzioni supplementari:	UHF/VHF tuner; Sleep timer; Guida famiglia ; Picture and text Remote control batteries required 2 x AAA (included). VESA Mount Size: 200 x 200 mm Dimensioni confezione (LxAxP): 1290x175x827mm Dimensioni set (LxAxP) con supporto: 1136x280x709mm Dimensioni set (LxAxP) senza supporto: 1136x71x666mm Peso confezione: 18.1kg Peso set con supporto: 14.6 kg Peso set senza supporto: 12.8 kg

IT

*La specifica delle parti di questo televisore qui fornita è solo per riferimento. Potrebbero verificarsi differenze via via che la tecnologia del prodotto viene aggiornata. Il progetto e le specifiche sono soggetti a cambiamenti senza notifica.

Descrizione dell'uscita Scart:

1. Quando la sorgente attiva è ATV/AV/SCART, il segnale di uscita scart è ATV.
2. Quando la sorgente attiva è DTV, il segnale di uscita scart è DTV.
3. Le altre sorgenti non hanno un segnale di uscita SCART.

Haier®

SCH BLOCK FOR MSD309B

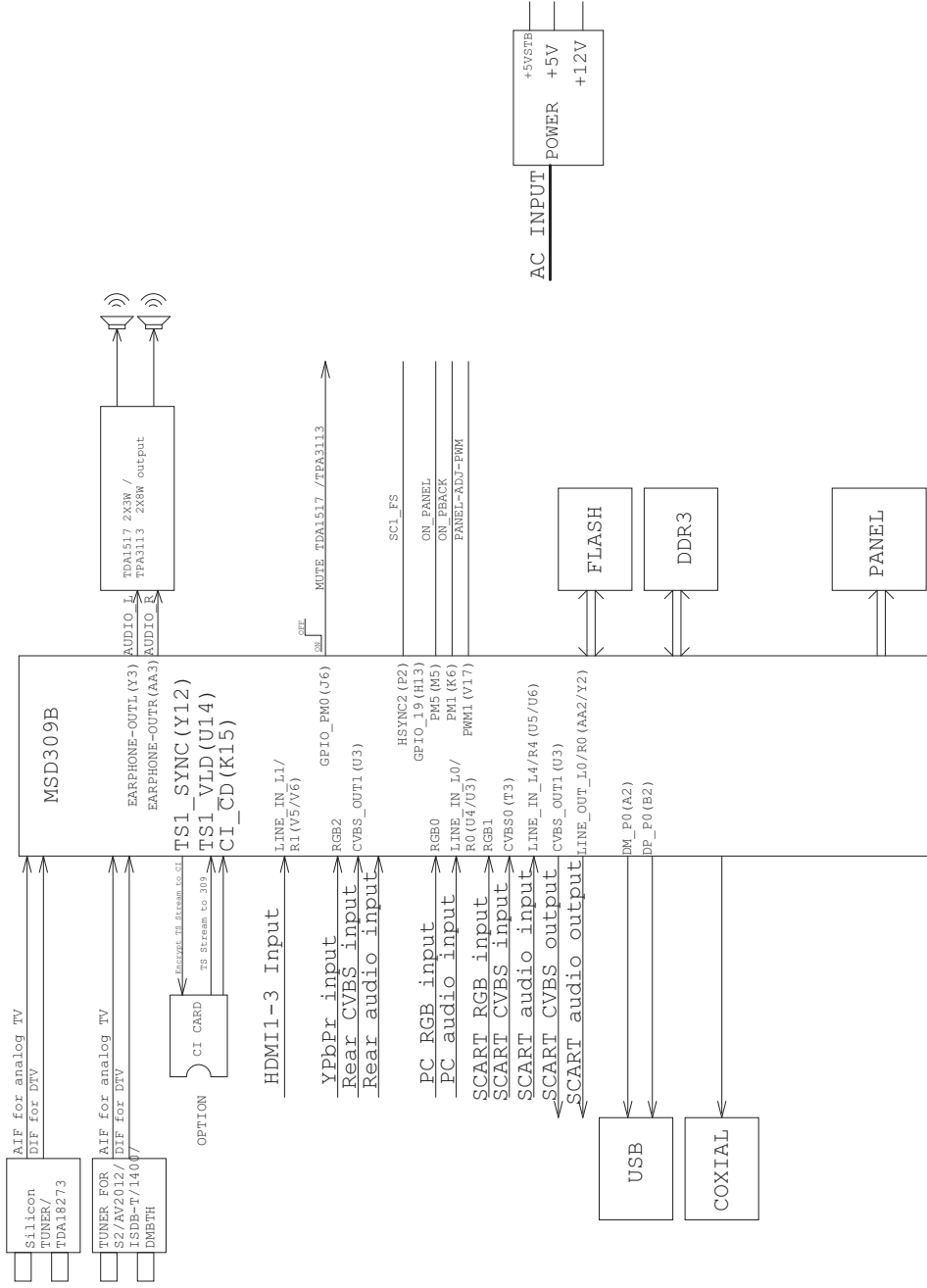

Power Input

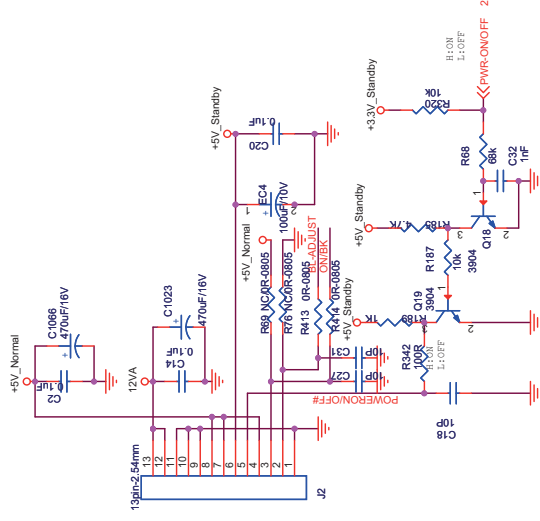

Inverter Interface

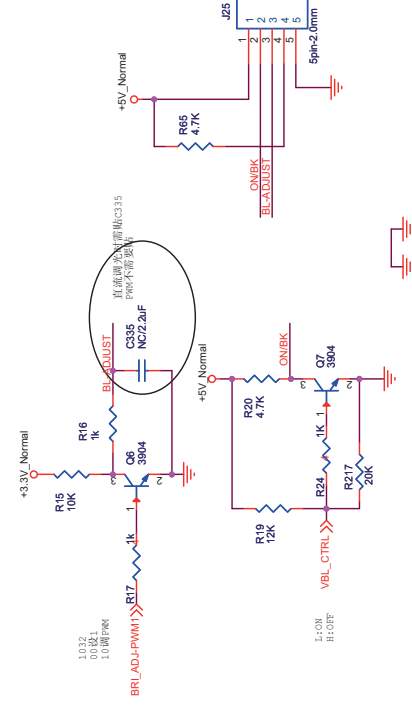

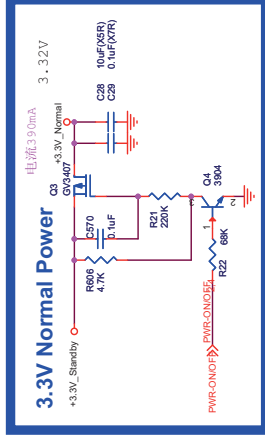
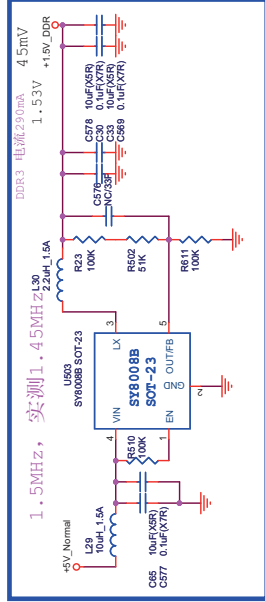
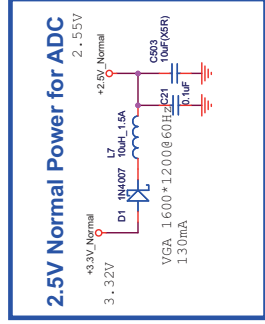
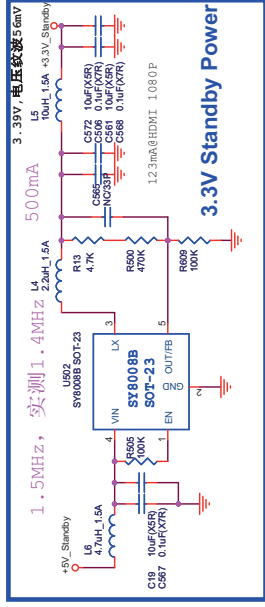
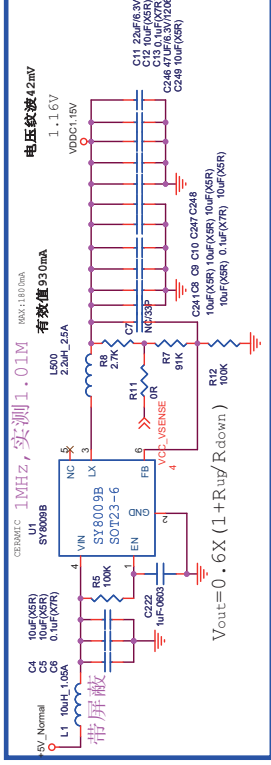
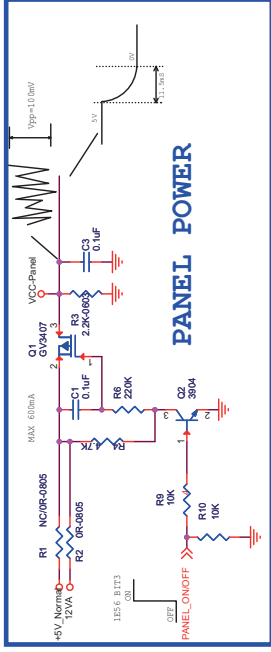

RGB & CVBS & USB

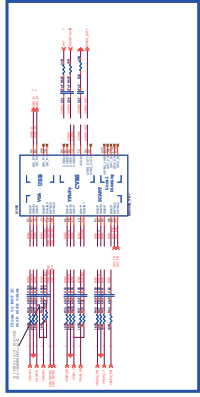

CI & TS & Front End

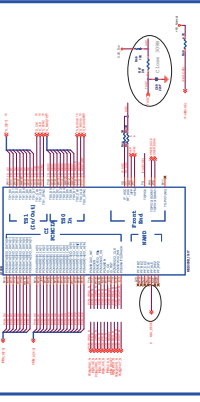

Power interface

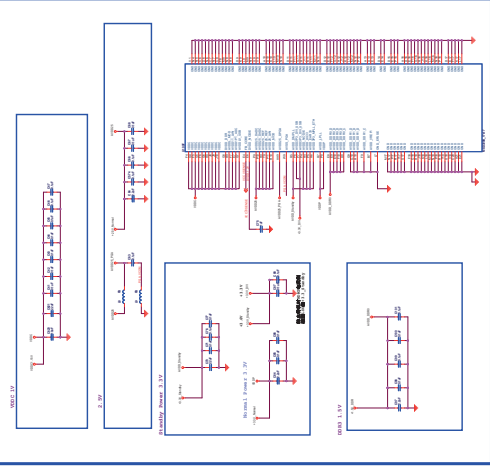

HDMI & Audio

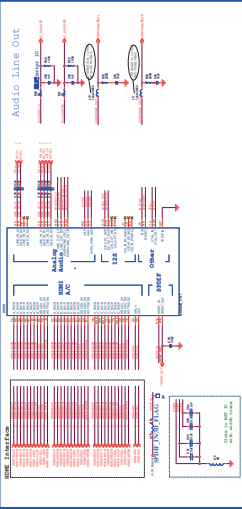

GPIO & LVDS

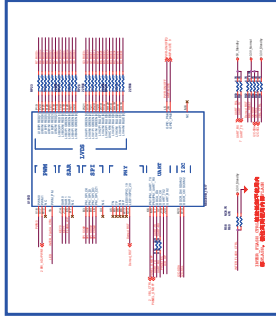

FLASH

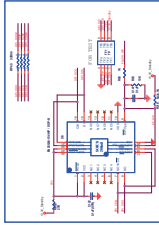

LED

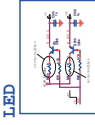

Mode Selection

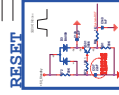
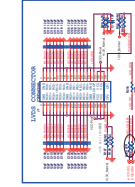
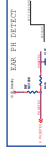
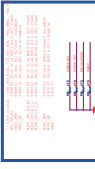

REBOARD

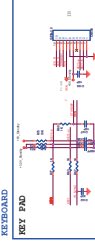

System XTAL

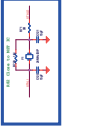

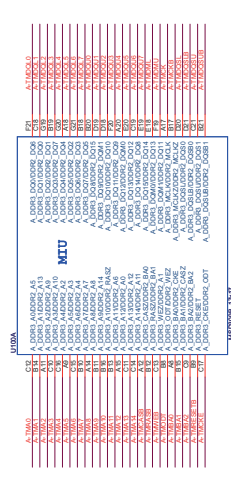
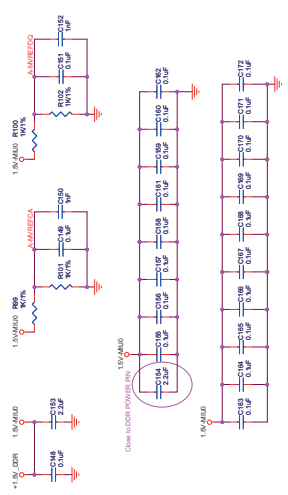
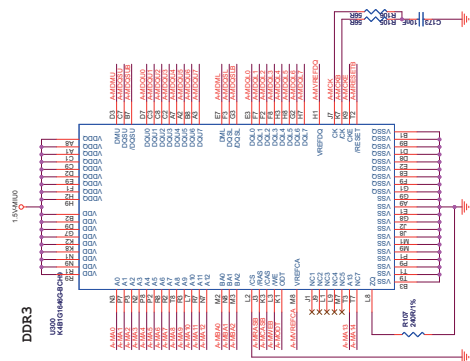
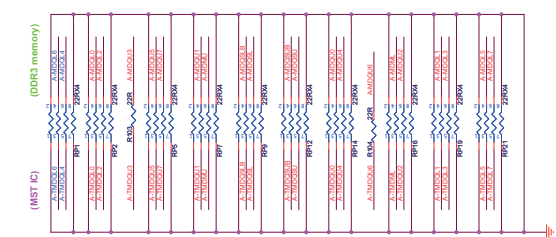
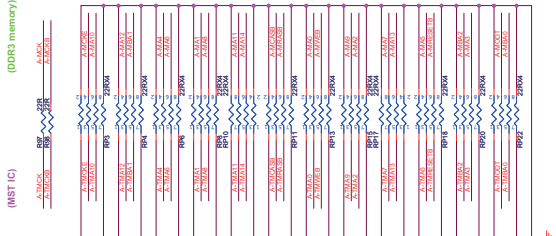

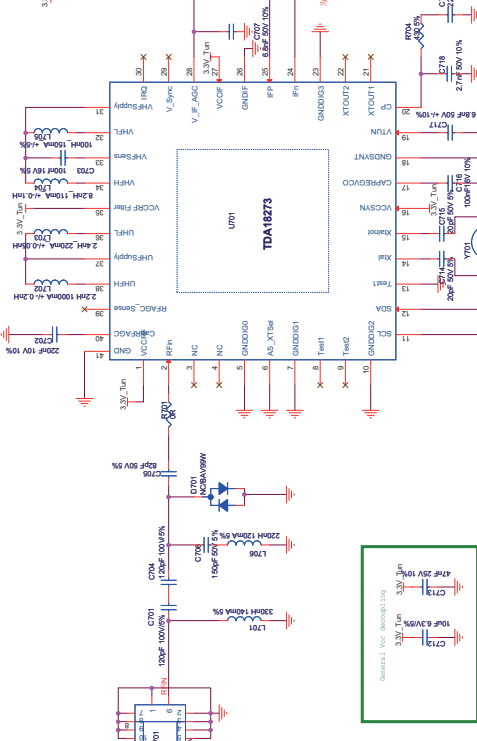
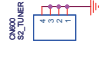
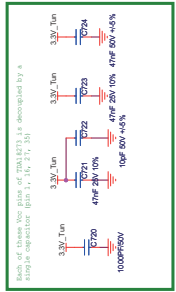
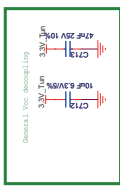
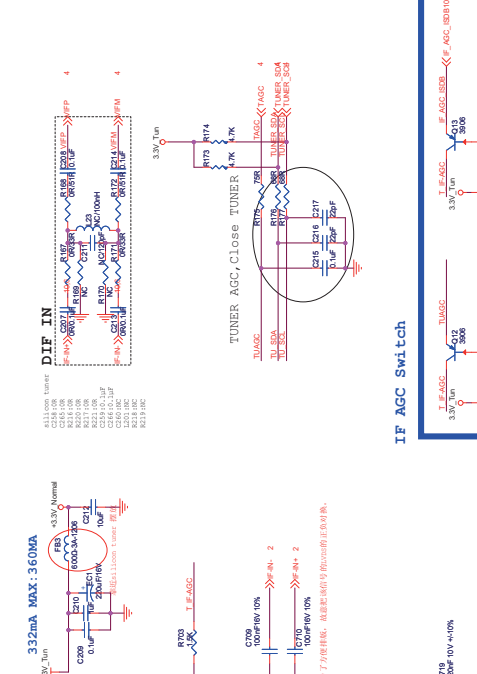

Close Tuner

IF AGC Switch

R2, R4 电阻必须使用低公差, 否则会影响 IF AGC 精度

电容 C171, C172

100P 精度

47P 精度

100P 精度

47P 精度

100P 精度

47P 精度

100P 精度

47P 精度

100P 精度

47P 精度

100P 精度

47P 精度

100P 精度

47P 精度

100P 精度

47P 精度

100P 精度

47P 精度

100P 精度

47P 精度

100P 精度

47P 精度

100P 精度

47P 精度

100P 精度

47P 精度

100P 精度

47P 精度

100P 精度

47P 精度

100P 精度

47P 精度

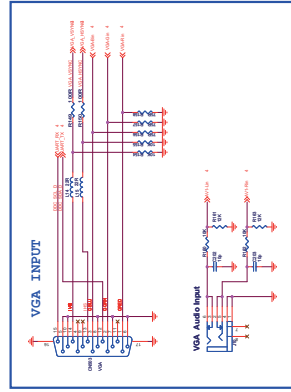
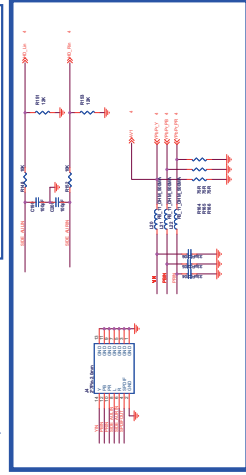
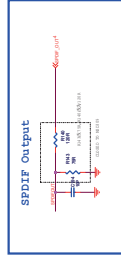
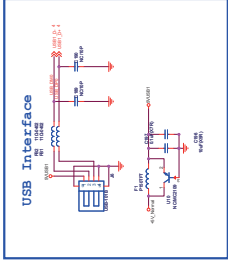
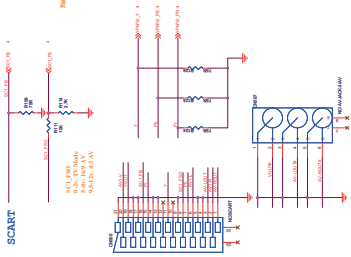
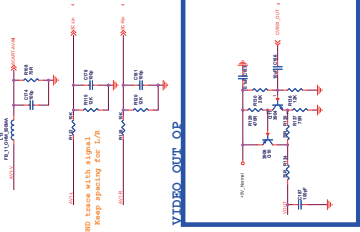
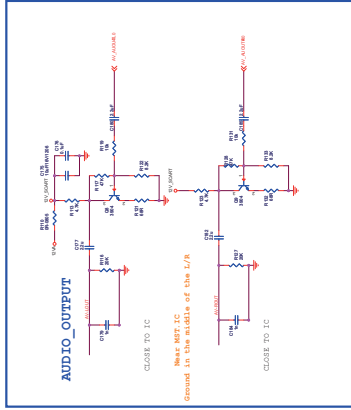

50Ω Pk
50Ω Pk
50Ω Pk
50Ω Pk

HDME2/MBL

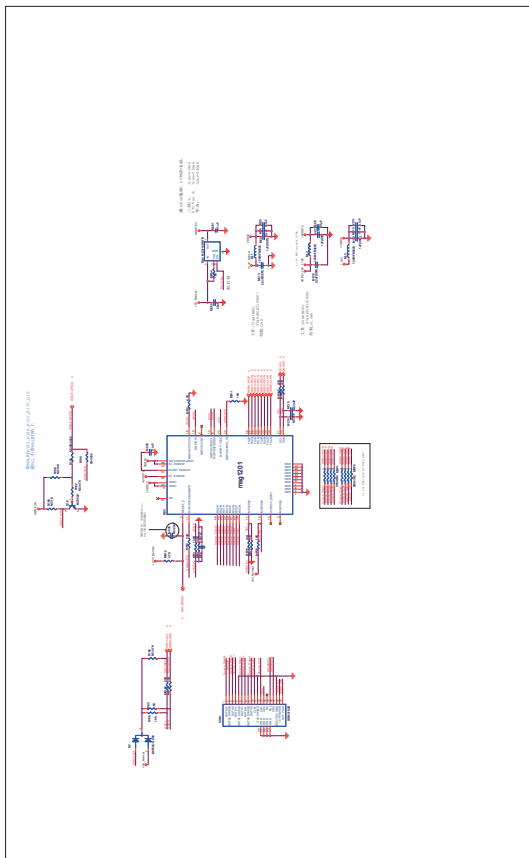

HDME13

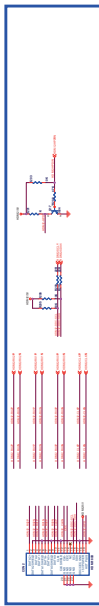

HDME1

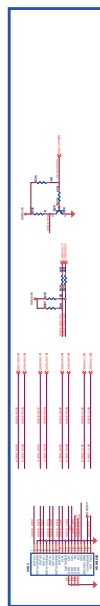

CEC & ARC

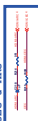

BTL FOR 2X8W

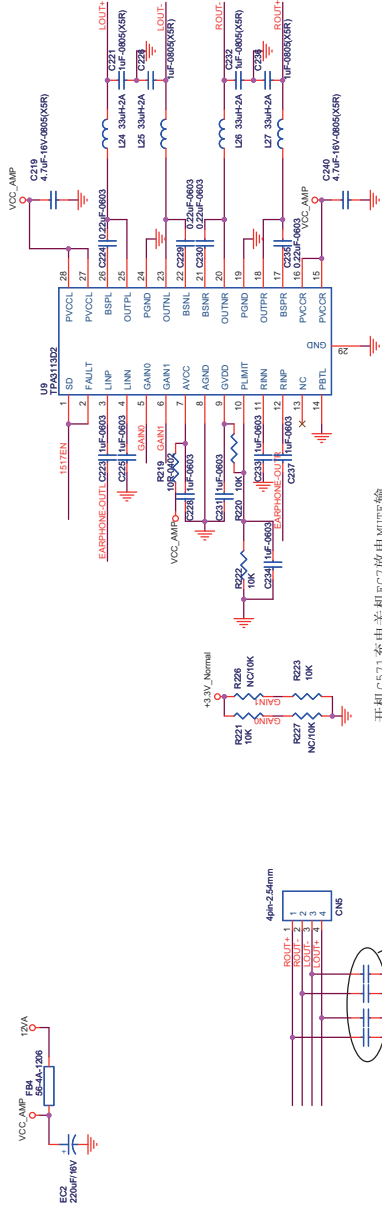

开机Q571充电头EC3放电MUTE输出
出高电平使后级三极管导通从而达到静音的目的

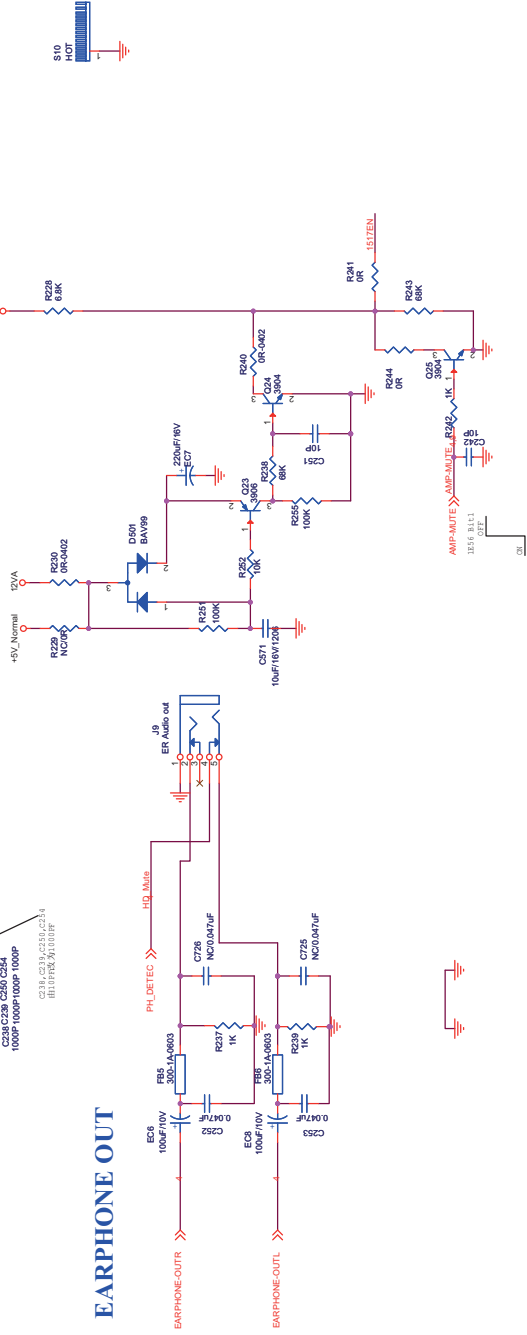

EARPHONE OUT

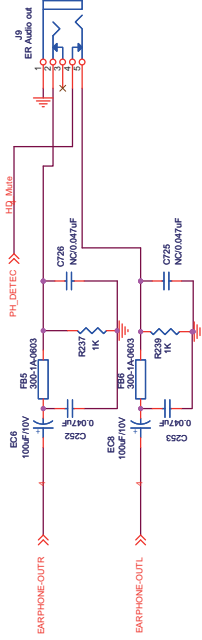

冲电流: 73A

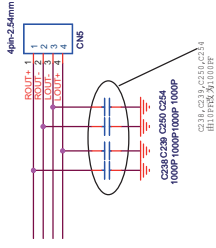
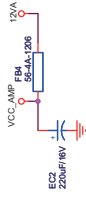

C238 C239 C250 C254
1000P 1000P 1000P 1000P

PCMCIA

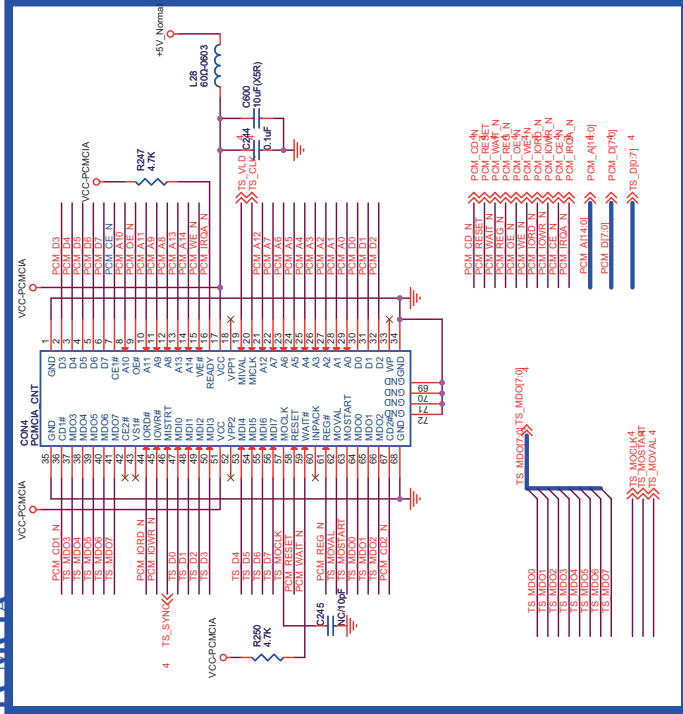

CARD DETECT

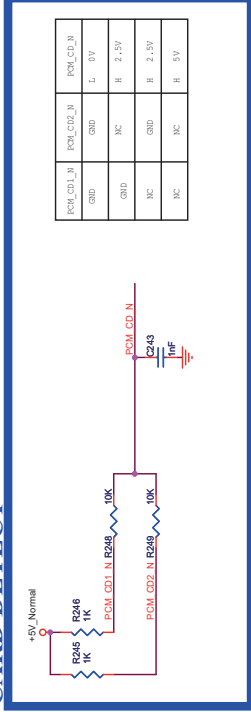

PCMCIA_CD1_N	PCMCIA_CD2_N	PCMCIA_CD3_N
GND	GND	GND
GND	1K	1K
1K	10K	10K
10K	10K	10K
10K	10K	10K

DEMO SOCK

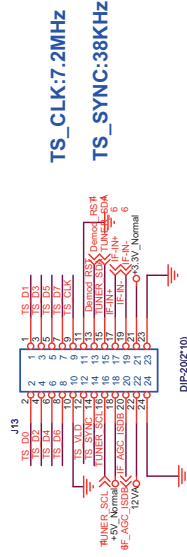

only for 39"/46"

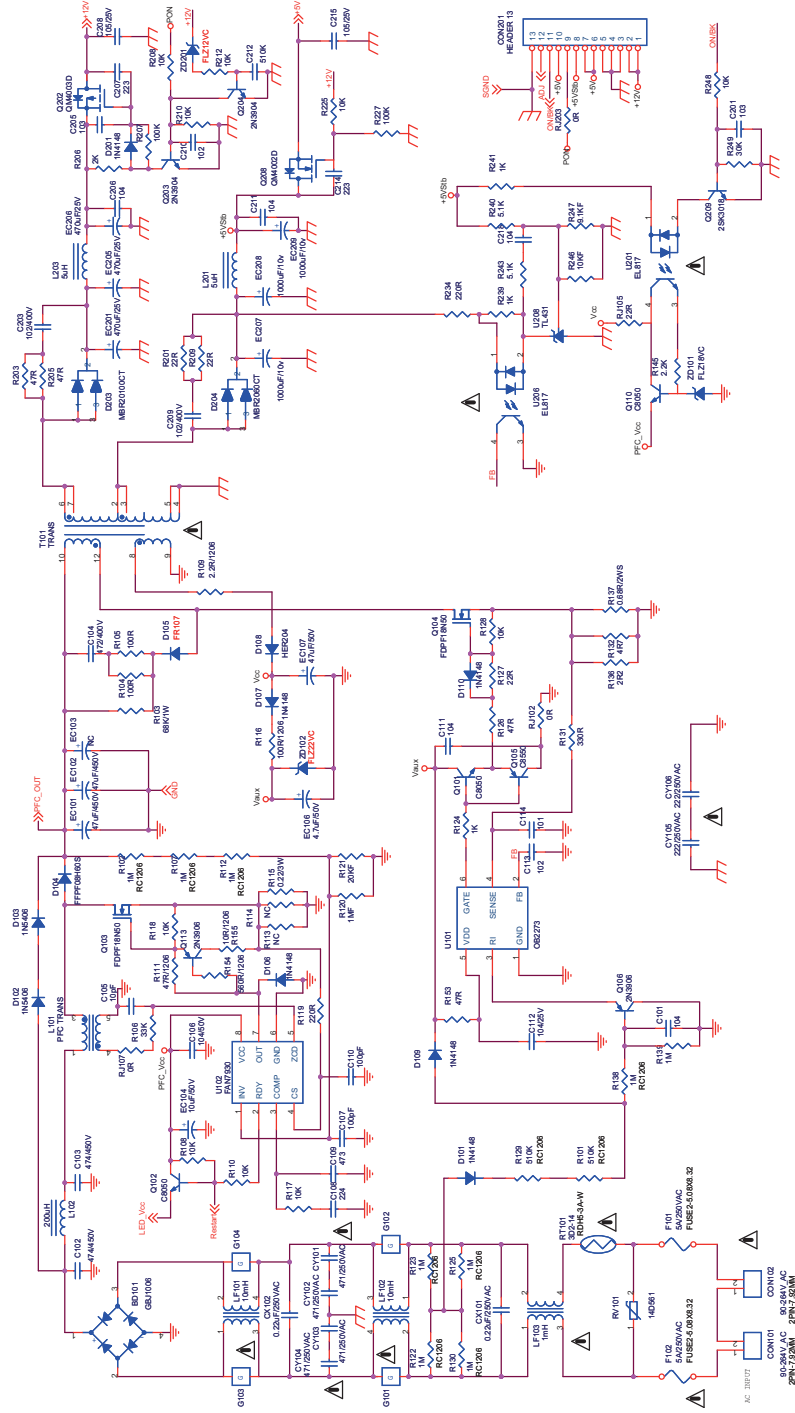

AC 230V
80-200V AC 80-200V AC
2PN-7.52MM 2PN-7.52MM

only for 39"/46"

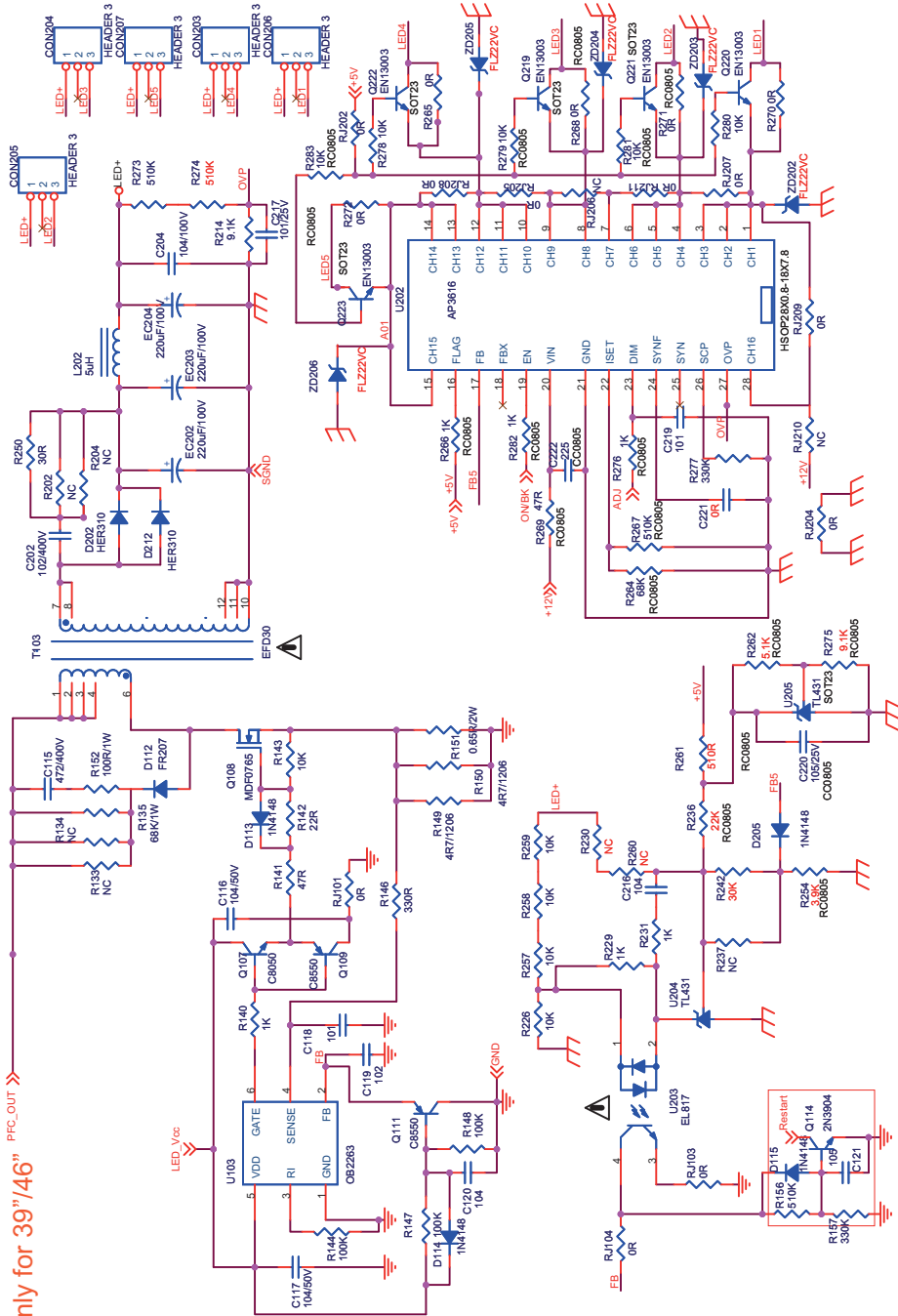

only for 50"

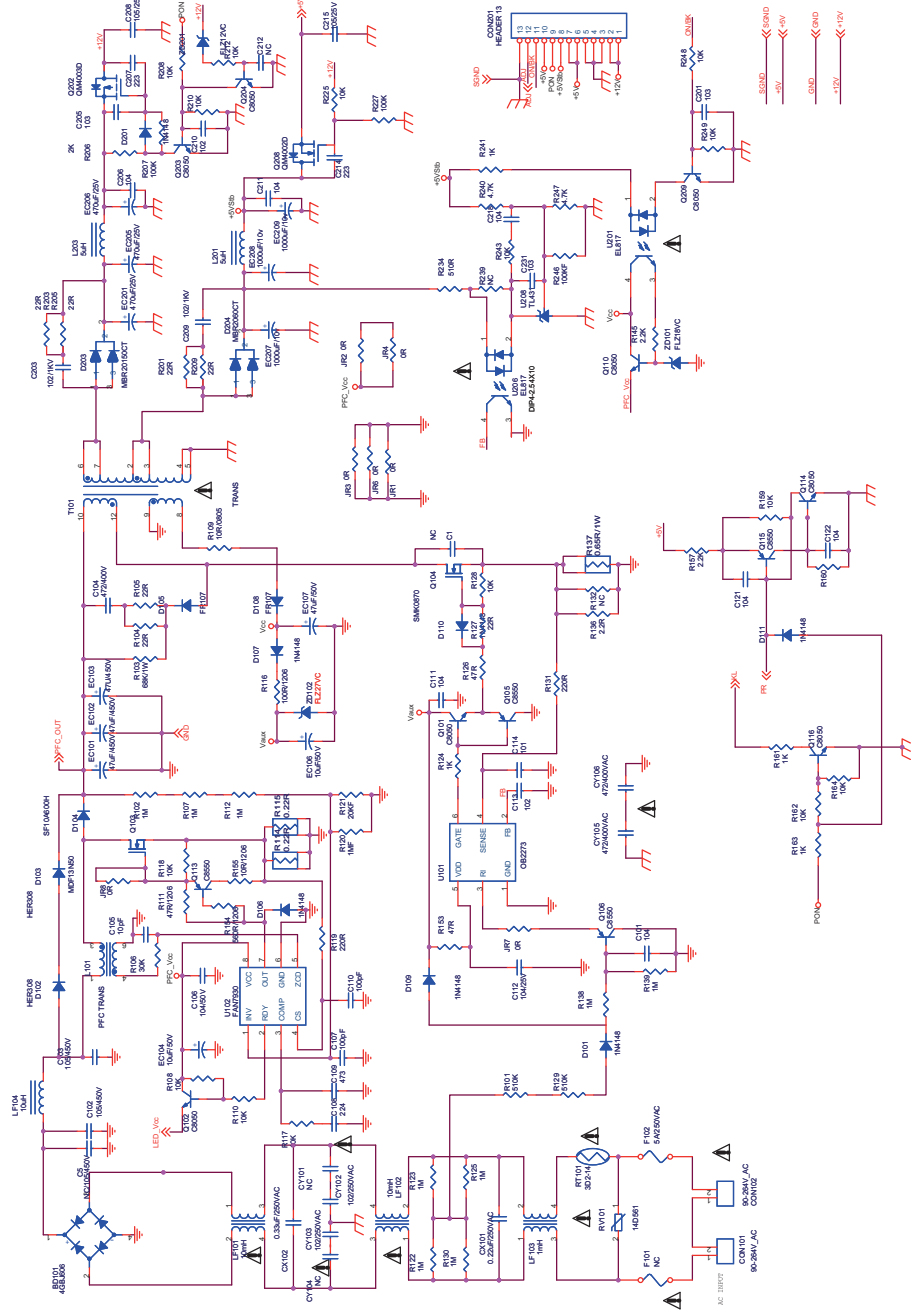

only for 50"

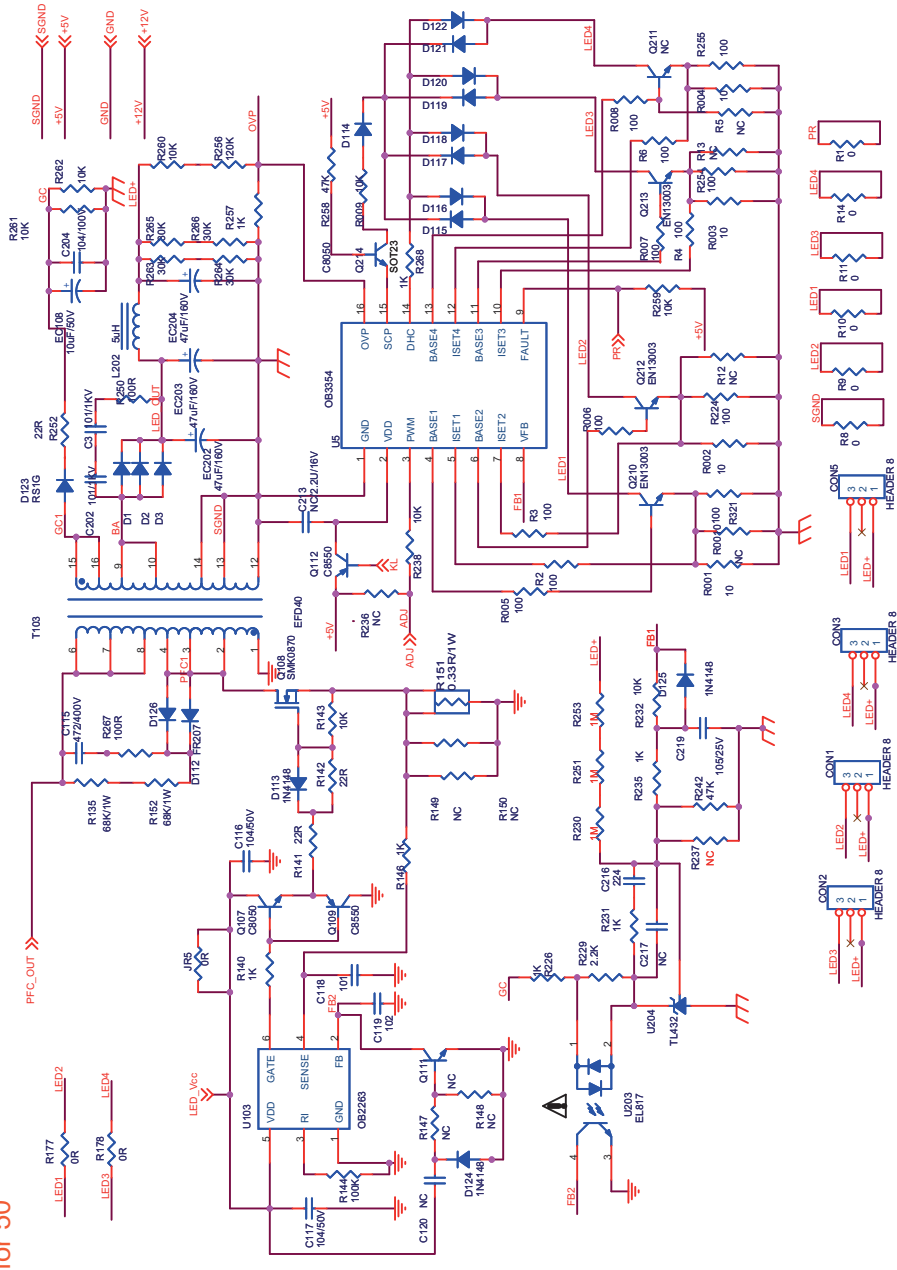

Haier[®]